

标段编号：2502-440399-04-01-261950003001

深圳市建设工程施工招标投标 文件

标段名称：3号、9号地块配套工程项目（二标段）施工总承包

投标文件内容：资信标文件

投标人：中瑞建设集团有限公司、中建港航局集团有限公司

日期：2025年03月31日

目录

1、企业基本情况	1
(1) 中瑞建设集团有限公司（联合体牵头方）	1
(2) 中建港航局集团有限公司（联合体成员方）	6
2、企业同类业绩	25
(1) 上港十四区（上港集团宝山码头）产业转型项目规划一路工程	26
(2) 温州瓯江口产业集聚区浅滩二期瓯锦大道工程路基处理一标段（雁霄路~雁波中路）	40
(3) 中船长兴造船基地二期工程（第一阶段）道路及外场管线工程（一）	46
(4) 上港十四区（上港集团宝山码头）产业转型项目规划二路一期工程一标段	52
(5) 上港十四区（上港集团宝山码头）产业转型项目新建规划三路工程	60
(6) 上港十四区（上港集团宝山码头）产业转型项目规划二路（二期）工程	69
3、投标人“百千万工程”项目帮扶业绩	83
(1) 鹅埠镇“百千万工程”水美村农房风貌提升项目	84
(2) 鹅埠镇“百千万工程”水美村人居环境改造项目	91
(3) “百千万工程”获奖情况	98
4、项目负责人情况	100
(1) 傅疃河湿地公园核心区与傅疃河下游复堤工程(EPC)项目	107
(2) 柳园路(湖南路-东昌路)雨污分流等项目(施工)标段二	112
(3) 威远美能 20 万吨/年可降解塑料 1,4-丁二醇(BD0)/30 万吨/年 PBAT 工程	116
5、拟派项目团队情况（项目负责人除外）	120
(1) 项目总负责——郑佩	123
(2) 技术负责人（项目总工）——张新水	129
(3) 项目副经理（生产经理）——顾磊杰	132
(4) 安全负责人（安全主任）——毛鹏瑞	135
(5) 质量负责人（质量主任）——何同海	138
(6) 给排水工程师——赵东方	141
(7) 土建工程师——袁立明	144
(8) BIM 工程师——陈浩鑫	147
(9) 造价工程师——肖浩	150
(10) 测量工程师——王封闯	153
(11) 安全员——陈明湘	156
(12) 安全员——席光磊	159
(13) 安全员——刘少帅	162
(14) 安全员——太键辉	165
(15) 安全员——黄金波	168
(16) 质量员——张毅豪	171
(17) 质量员——张效华	174
(18) 质量员——曾琳	177
(19) 施工员——陈明兴	180
(20) 施工员——何子涵	183
(21) 施工员——王佳兴	186
(22) 施工员——杜滢	189

(23) 施工员——林泽洸	192
(24) 材料员——王泰林	195
(25) 资料员——刘莉	198
(26) 机械员——马学骞	201
(27) 劳资专员——邓凡	204
(28) 派驻项目工程师——张永翔	207
(29) 财务人员——彭海发	210
6、履约评价情况	213
(1) 青岛市地铁7号线工程三标段二工区	214
(2) 麟岗大道建设工程一标段总承包	215
(3) 淮滨县公铁水一体化淮河淮滨港码头工程	216
(4) 洞头区共同富裕二期(燕子山水陆综合开发工程(一期))	217
(5) 温州港乐清湾港区通用作业区(C区)一期(后阶段)	218
(6) 苏州港太仓港区浮桥作业区滚装码头工程(先导段)	219
7、承诺函	221
(1) 中瑞建设集团有限公司(联合体牵头方)	221
(2) 中建港航局集团有限公司(联合体成员方)	222
8、廉政承诺书	223
(1) 中瑞建设集团有限公司(联合体牵头方)	223
(2) 中建港航局集团有限公司(联合体成员方)	225
9、中小企业声明函	227
10、深圳市深汕特别合作区房屋建筑和市政工程不转包挂靠承诺书	228
(1) 中瑞建设集团有限公司(联合体牵头方)	228
(2) 中建港航局集团有限公司(联合体成员方)	229

1、企业基本情况

(1) 中瑞建设集团有限公司（联合体牵头方）

投标人名称	中瑞建设集团有限公司					
注册地址	深圳市深汕特别合作区鹅埠镇蛟湖村产业路107号广东华西建筑工业化有限公司4栋203室			邮政编码	518000	
联系方式	联系人	叶剑军		电话	0755-88361333	
	传真	0755-88361333		电子邮箱	384778403@qq.com	
法定代表人	姓名	孙永东	技术职称	工程师	电话	0755-88361333
技术负责人	姓名	朱国旗	技术职称	高级工程师	电话	0755-88361333
成立时间	2009年07月23日		员工人数:105			
注册资金	10100.000000万人民币					
企业资质证书	建筑工程施工总承包壹级资质、市政公用施工总承包壹级资质					
经营范围备注	<p>施工总承包、专业承包；家居装饰设计；技术开发、技术转让；批发钢材、机械电器设备、建筑材料；园林绿化设计；建筑工程机械设备租赁。（市场主体依法自主选择经营项目，开展经营活动；依法须经批准的项目，经相关部门批准后依批准的内容开展经营活动；不得从事国家和本市产业政策禁止和限制类项目的经营活动。）</p> <p>物业管理；住宅水电安装维护服务；家用电器安装服务；家具安装和维修服务；白蚁防治服务；城市绿化管理；体育场地设施经营（不含高危险性体育运动）；健身休闲活动；家政服务；建筑物清洁服务；劳务服务（不含劳务派遣）；非居住房地产租赁；城市公园管理；园林绿化工程施工；商业综合体管理服务；园区管理服务；创业空间服务；停车场服务；房地产评估；房地产经纪；房地产咨询；土石方工程施工。</p>					

组织架构:

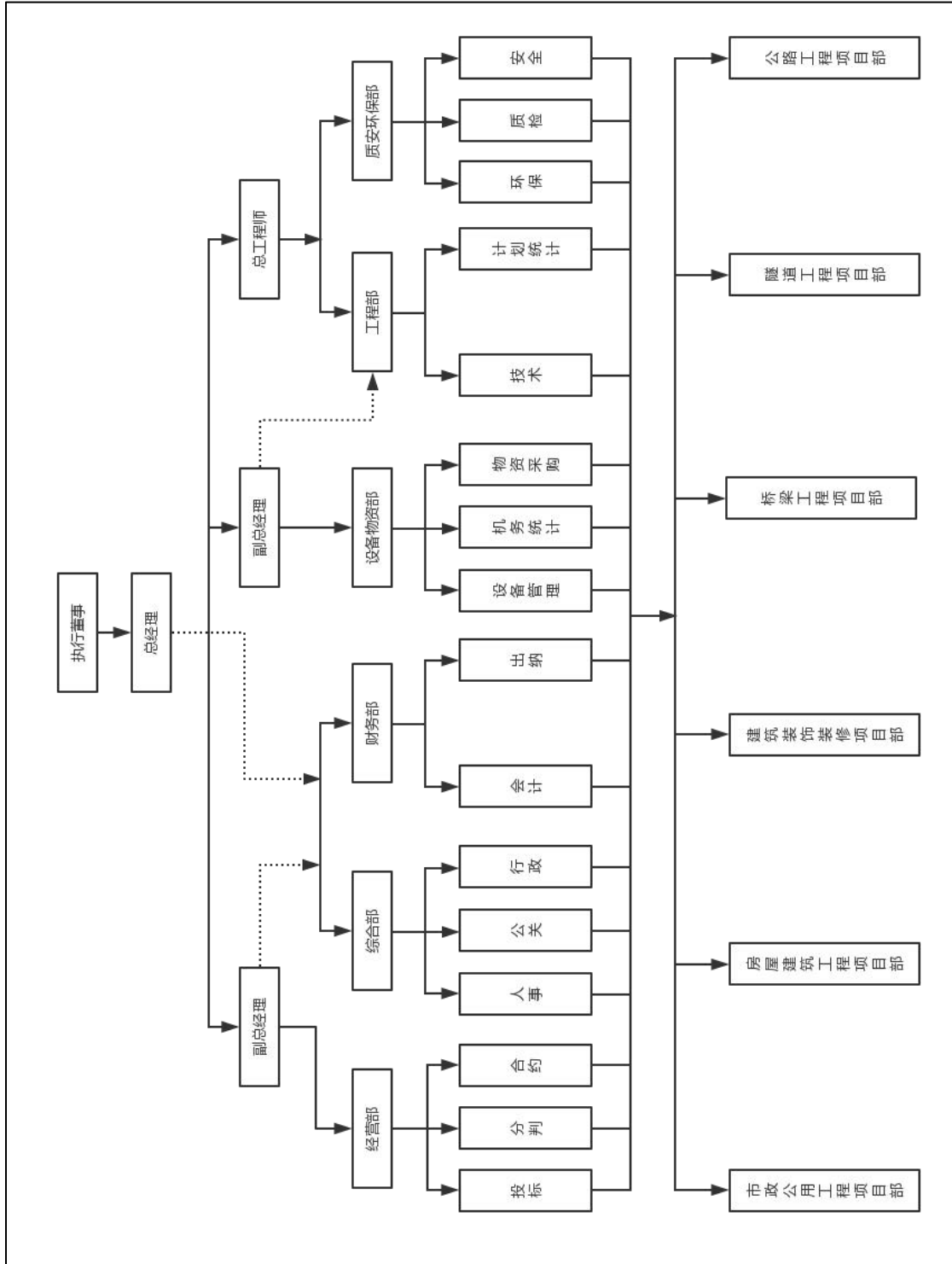

附：相关证明材料

附 1、营业执照（扫描件）



附 2、资质证书（扫描件）



建筑业企业资质证书

（副本）

企业名称：中瑞建设集团有限公司

详细地址：深圳市深汕特别合作区鹤埠镇蛟湖村产业路107号广东华西建筑工业化有限公司4栋203室

统一社会信用代码
（或营业执照注册号）：91110000692324697N

法定代表人：孙永东

注册资本：10100万元人民币

经济性质：有限责任公司

证书编号：D144213387

有效期：2025年06月24日

资质类别及等级：

建筑工程施工总承包壹级；
市政公用工程施工总承包壹级。

发证机关：
2024年6月24日

中华人民共和国住房和城乡建设部制

全国建筑市场监管公共服务平台查询网址：<http://jzsc.mohurd.gov.cn>

NO. DF 00080309

4

附 3、安全生产许可证（扫描件）



(2) 中建港航局集团有限公司（联合体成员方）

投标人名称	中建港航局集团有限公司					
注册地址	中国（上海）自由贸易试验区丰和路1号			邮政编码	200120	
联系方式	联系人	赵述		电话	15367489986	
	传真	021-56468255		电子邮箱	1623673880@qq.com	
法定代表人	姓名	陈浩	技术职称	教授级高级工程师	电话	021-25251601
技术负责人	姓名	宗小平	技术职称	教授级高级工程师	电话	021-25251606
成立时间	1981年06月24日		员工人数:1360			
注册资金	133333.3333万人民币					
企业资质证书	港口与航道工程施工总承包特级资质、建筑工程施工总承包壹级资质、市政公用工程施工总承包壹级资质					
经营范围备注	依法须经批准的项目，经相关部门批准后方可开展经营活动，具体经营项目以相关部门批准文件或许可证件为准；除依法须经批准的项目外，凭营业执照依法自主开展经营活动。如需查询经营范围信息，可扫描营业执照中“二维码”或登录“国家企业信用信息公示系统”					

组织架构:

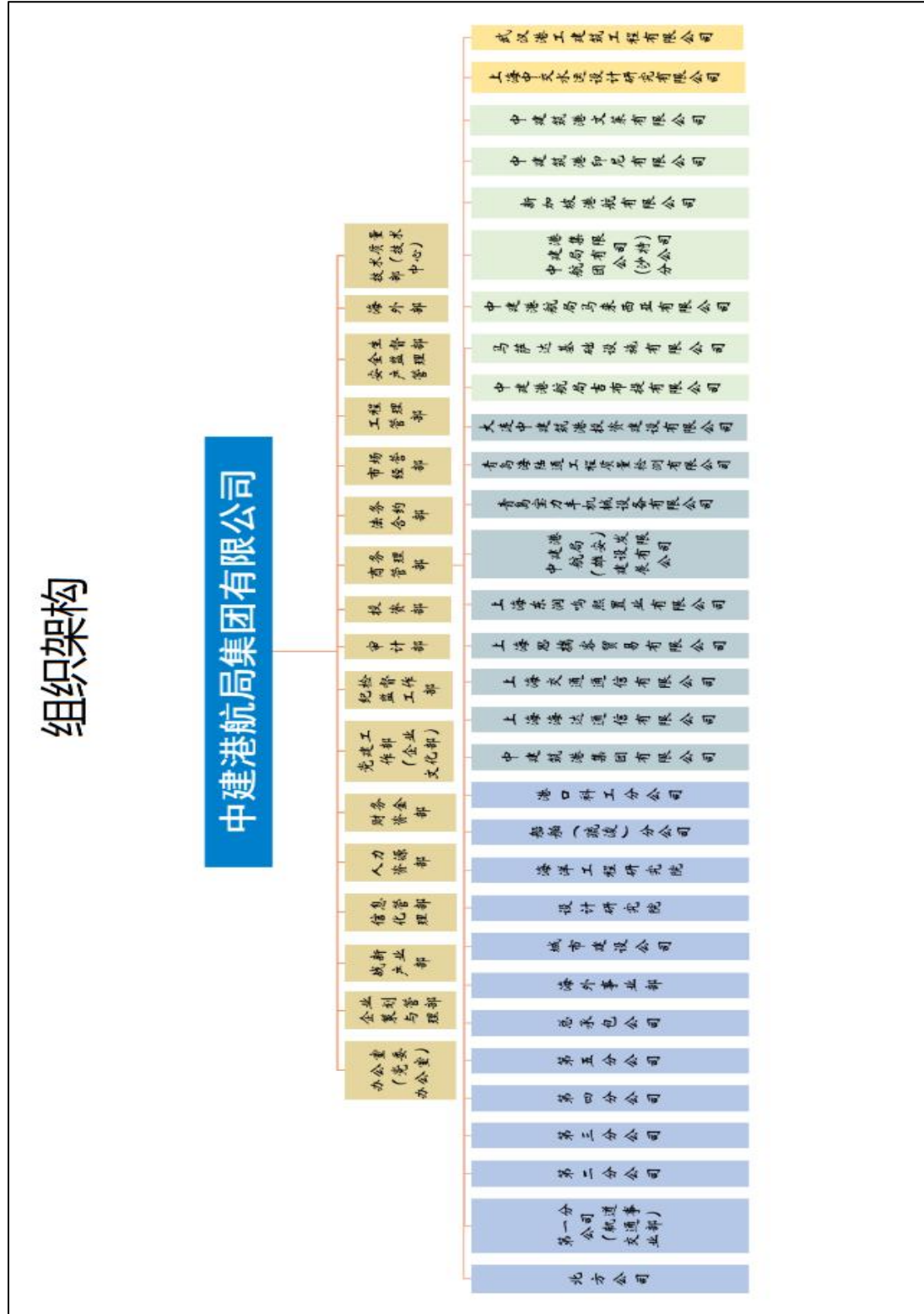

附：相关证明材料

附 1、营业执照（扫描件）



附 2、资质证书（扫描件）



建筑业企业资质证书

（副本）

企业名称：中建港航局集团有限公司

详细地址：上海市浦东新区中国（上海）自由贸易试验区丰和路1号

统一社会信用代码
(或营业执照注册号)：913101151331356891

法定代表人：陈浩

注册资本：133333.3333万元人民币

经济性质：其他有限责任公司

证书编号：D131064963

有效期：2028年12月22日

资质类别及等级：

港口与航道工程施工总承包特级。

可承接港口与航道各等级工程施工总承包、工程总承包和项目管理业务。



发证机关：

2023 年 12 月 22 日

中华人民共和国住房和城乡建设部制

全国建筑市场监管公共服务平台查询网址：<http://jzsc.mohurd.gov.cn> NO.DF 00073821



建筑业企业资质证书

企业名称：中建港航局集团有限公司

注册地址：中国（上海）自由贸易试验区丰和路1号

统一社会信用代码：913101151331356891
营业执照注册号：913101151331356891

法定代表人：陈浩

注册资本：133333.3333万人民币

经济性质：其他有限责任公司

证书编号：D231513203

有效期：至2027年01月04日

资质类别及等级：建筑工程施工总承包一级，市政公用工程施工总承包一级，
钢结构工程专业承包一级



企业最新信息可通过微信服务号“上海建筑业”扫描二维码查询。

发证机关：

批准日期：2024年11月27日



本件生成日期：2024年11月28日 13:48



建筑业企业资质证书

企业名称：中建港航局集团有限公司

注册地址：中国（上海）自由贸易试验区丰和路1号

统一社会信用代码
营业执照注册号：913101151331356891

法定代表人：陈浩

注册资本：133333.3333万人民币

经济性质：其他有限责任公司

证书编号：D231513203

有效期：至2027年01月04日

资质类别及等级：公路工程施工总承包二级，水利水电工程施工总承包二级，电力工程施工总承包二级，机电工程施工总承包二级，地基基础工程专业承包一级，建筑装修装饰工程专业承包二级，输变电工程专业承包二级



企业最新信息可通过微信服务号“上海建筑业”扫描二维码查询。

发证机关：

批准日期：2024年11月27日



本件生成日期：2024年11月27日 17:17

附 3、安全生产许可证（扫描件）



附 4、企业近年获国家、省部级奖情况

序号	奖项名称	获奖工程	获奖时间	奖项级别
1	2022~2023 年度中国建设工程鲁班奖	以色列海法 Bayport 港口工程	2023 年 12 月	国家级
2	第十九届中国土木工程 詹天佑奖	武汉港阳逻港区集装箱码头工程	2022 年 1 月	国家级
3	2020-2021 年度国家优质工程奖	上海国际航运中心洋山深水港区四期工程自动化堆场工程	2021 年 12 月	国家级
4	2018-2019 年度中国建设工程鲁班奖	吉布提多哈雷多功能港口(一期)工程	2019 年 12 月	国家级
5	2018-2019 年度国家优质工程奖	武汉新港阳逻港区三作业区一期工程起步阶段工程	2019 年 12 月	国家级
6	2018-2019 年度国家优质工程奖	1510-1 一期工程	2019 年 12 月	国家级
7	2022 年度上海市建设工程“白玉兰”奖	上港集团外高桥港区六期工程零号多层停车库工程	2023 年 8 月	省级
8	2019-2020 年度上海市建筑工程金属结构“金钢奖”	上港集团军工路 A3-01B 地块(1 号楼)	2020 年 12 月	省级
9	2021-2022 年度上海市建筑工程金属结构“金钢奖”	口岸查验区海关查验冷冻(藏)库工程	2021 年 12 月	省级
10	2021-2022 年度上海市建筑工程金属结构“金钢奖”特等奖	宝山新城 SB-A-4 上港十四区(上港集团宝山码头)产业转型项目暨上港滨江城总体开发建设项目公共区域建设项目-新建空中连廊-1#西连廊、3#连廊	2021 年 12 月	省级

1、2023年11月荣获“2022~2023年度中国建设工程鲁班奖”



2、2022年1月获“第十九届中国土木工程詹天佑奖”



3、2021年12月获“2020-2021年度国家优质工程奖”



4、2019年12月获“2018-2019年度中国建设工程鲁班奖”



5、2019年12月获“2018-2019年度国家优质工程奖”



6、2019年12月获“2018-2019年度国家优质工程奖”



7、2023年8月获“2022年度上海市建设工程白玉兰奖”

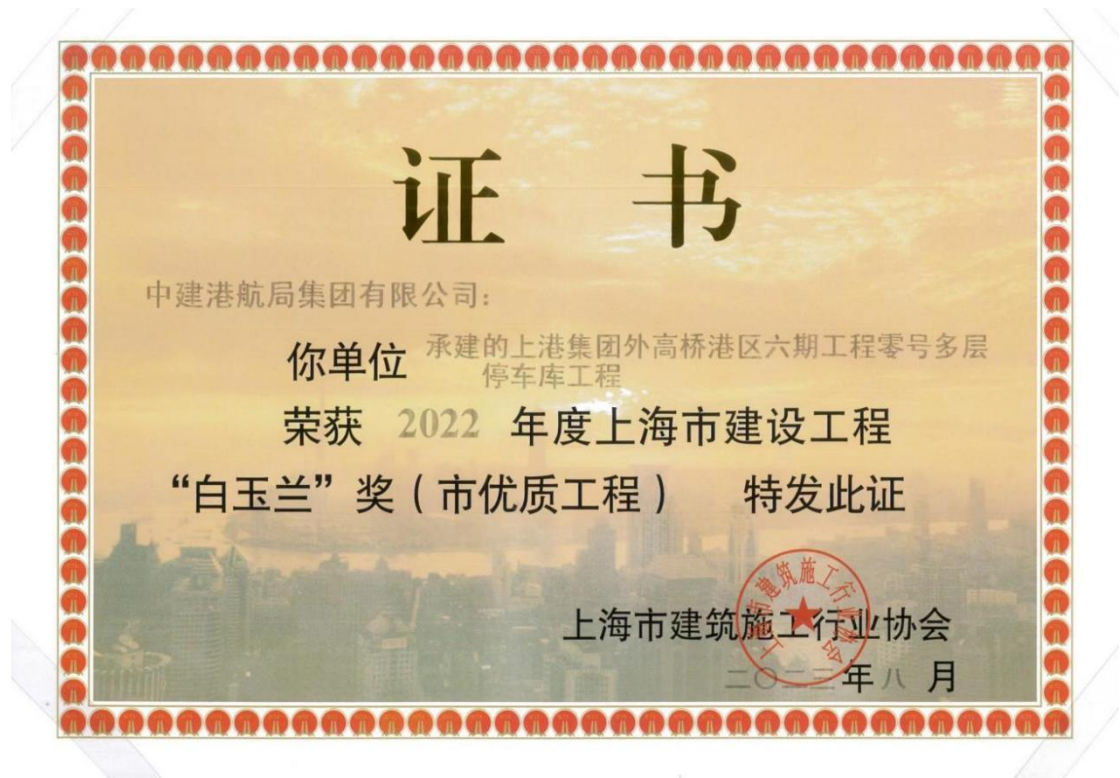

8、2020年12月获“2019-2020年度上海市建筑工程金属结构金钢奖”



9、2021年12月获“2021-2022年度上海市建筑工程金属结构金钢奖”



10、2021年12月获“2021-2022年度上海市建筑工程金属结构金钢奖特等奖”



公司名称变更证明材料

国家市场监督管理总局名称一体化核准系统

http://172.16.1.48/saicmcdj/namePrint/openImg.do?num=...

编号	01201912021527
日期	年 月 日

企业名称变更登记通知书

(国)名内变字[2019]第18738号

附通知书

中建港务建设有限公司：

经国家市场监督管理总局同意，企业名称变更为**中建港航局集团有限公司**。

行业及行业代码：无行业 Z0000

同意以该企业为核心企业组建的企业集团名称为**中建港航局集团**。



- 注：1. 名称变更登记的有效期为6个月，有效期满名称自动失效。
2. 企业名称涉及法律、行政法规规定必须报经审批项目，未能提交审批文件的，登记机关不得以本通知书的企业名称登记。
3. 企业登记机关应在核准企业变更登记、企业集团设立（变更）登记之日起30日内，通过国家市场监督管理总局企业登记网上注册申报服务系统进行名称登记备案。

附 5、三体系认证证书

		
质量管理体系认证证书		
中建港航局集团有限公司		
统一社会信用代码：913101151331356891		
中国	中国（上海）自由贸易试验区丰和路 1 号	200120
建立和实施的质量管理体系符合：		
GB/T 19001-2016/ISO 9001:2015 GB/T 50430-2017		
体系覆盖范围：		
港口与航道工程施工总承包、房屋建筑工程施工总承包、 市政公用工程施工总承包、钢结构工程安装施工（按资质范围）。		
审核地点：上海市虹口区水电路 1388 号度夏大厦 15-17 楼（总部）； 上海市杨浦区浚浦局路 2 号[船舶（疏浚）分公司]		
GB/T 19001-2016/ISO 9001:2015		
体系覆盖范围：		
工程测量、水运行业工程设计（按资质范围）。		
审核地点：上海市虹口区水电路 1388 号度夏大厦 15 楼		
本证书注册编号：00323J20041R8L		
证书有效期：2023 年 11 月 30 日至 2026 年 11 月 29 日		
本证书的有效性依据年度监督审核获得保持		
		认证机构
2024 年 12 月 02 日（换证）		
		中国认可 管理体系 MANAGEMENT SYSTEM CNAS C003-M
上海质量体系审核中心		
中国 上海 武夷路258号 http://www.sac.org.cn		
本证书信息可在国家认证认可监督管理委员会官方网站（ www.cnca.gov.cn ）上查询		



环境管理体系认证证书

中建港航局集团有限公司

统一社会信用代码：913101151331356891
中国 中国（上海）自由贸易试验区丰和路1号 200120

建立和实施的环境管理体系符合：
GB/T 24001-2016/ISO 14001:2015

体系覆盖范围：

港口与航道工程施工总承包、房屋建筑工程施工总承包、市政公用工程施工总承包、
钢结构工程安装施工、工程测量、水运行业工程设计（按资质范围）。

审核地点：上海市虹口区水电路1388号虞厦大厦15-17楼（总部）；
上海市杨浦区浚浦路2号[船舶（疏浚）分公司]

本证书注册编号：00323E20260R6L

证书有效期：2023年11月30日至2026年11月29日

本证书的有效性依据年度监督审核获得保持

蒋平

认证机构



2024年12月02日（换证）



中国认可
国际互认
管理体系
MANAGEMENT SYSTEM
CNAS C003-M

上海质量体系审核中心

中国 上海 武夷路258号 <http://www.sac.org.cn>

本证书信息可在国家认证认可监督管理委员会官方网站（www.cnca.gov.cn）上查询



职业健康安全管理体系认证证书

中建港航局集团有限公司

统一社会信用代码：913101151331356891

中国 中国（上海）自由贸易试验区丰和路1号 200120

建立和实施的职业健康安全管理体系符合：

GB/T 45001-2020/ISO 45001:2018

体系覆盖范围：

港口与航道工程施工总承包、房屋建筑工程施工总承包、市政公用工程施工总承包、
钢结构工程安装施工、工程测量、水运行业工程设计（按资质范围）。

审核地点：上海市虹口区水电路1388号虞厦大厦15-17楼（总部）；
上海市杨浦区浚浦路2号[船舶（疏浚）分公司]

本证书注册编号：00323S30249R6L

证书有效期：2023年11月30日至2026年11月29日

本证书的有效性依据年度监督审核获得保持

蒋平

认证机构



2024年12月02日（换证）



中国认可
国际互认
管理体系
MANAGEMENT SYSTEM
CNAS C003-M

上海质量体系审核中心

中国 上海 武夷路258号 <http://www.sac.org.cn>

本证书信息可在国家认证认可监督管理委员会官方网站（www.cnca.gov.cn）上查询

2、企业同类业绩

序号	工程名称	建设单位	合同金额	合同签订时间/ 竣工验收时间	项目经理	提交何种证明材料	项目所在地
1	上港十四区（上港集团宝山码头）产业转型项目规划一路工程	上港集团瑞泰发展有限责任公司	45513.2947 万元	2013年04月28日 /2023年08月16日	刘炜	中标通知书、 施工合同关键 页、竣工验收 报告关键页	上海
2	温州瓯江口产业集聚区浅滩二期瓯锦大道工程路基处理一标段（雁霄路~雁波中路）	温州市瓯江口开发建设投资集团有限公司	20496.9234 万元	2022年4月 /2024年9月31日	汪爱明	中标通知书、 施工合同关键 页	温州
3	中船长兴造船基地二期工程（第一阶段）道路及外场管线工程（一）	沪东中华造船（集团）有限公司	8133.8235 万元	2020年12月 /2022年12月10日	杨森	中标通知书、 施工合同关键 页、竣工验收 报告关键页	上海
4	上港十四区（上港集团宝山码头）产业转型项目规划二路一期工程一标段	上港集团瑞泰发展有限责任公司	2180.4132 万元	2013年11月08日 /2020年12月04日	高超	施工合同关键 页、竣工验收 报告关键页	上海
5	上港十四区（上港集团宝山码头）产业转型项目新建规划三路工程	上港集团瑞泰发展有限责任公司	2142.0135 万元	2014年07月09日 /2024年05月15日	陈雷	施工合同关键 页、竣工验收 报告关键页	上海
6	上港十四区（上港集团宝山码头）产业转型项目规划二路（二期）工程	上港集团瑞泰发展有限责任公司	1566.4733 万元	2017年01月12日 /2020年12月04日	高超	中标通知书、 施工合同关键 页、竣工验收 报告关键页	上海

(1) 上港十四区（上港集团宝山码头）产业转型项目规划一路工程
合同协议书

57

(2013)沪港工行字第467号

正本

上港十四区（上港集团宝山码头）产业转型项目
新建规划一路工程

合同协议书

建设方：上港集团瑞泰发展有限责任公司

承包商：上海港务工程公司（承包商1）

上海市政工程设计研究总院（集团）有限公司（承包商2）

上海中交水运设计研究有限公司（承包商3）

签约日期：2013.04.28

合同协议书

业 主： 上港集团瑞泰发展有限责任公司

承包商：上海港务工程公司（承包商 1）、上海市政工程设计研究总院（集团）有限公司（承包商 2）及上海中交水运设计研究有限公司（承包商 3）组成的联合体（其中上海港务工程公司为联合体主办方）

鉴于业主为修建上港十四区（上港集团宝山码头）产业转型项目新建规划一路工程并接受了承包商对该项目工程的投标书，现业主决定将上港十四区（上港集团宝山码头）产业转型项目新建规划一路工程勘察设计施工总承包合同授予承包商，经双方协商一致，达成并签订本合同协议如下：

第一条 工程名称：上港十四区（上港集团宝山码头）产业转型项目新建规划一路工程

第二条 工程地址：宝山区沿江地区，牡丹江路以东，漠河路以北。

第三条 建设规模：新建道路长 1792 米，红线宽度 21 米。

第四条 工程承包范围：承担包括本工程设计、勘察、施工、设备采购及安装、调试、试运行、竣工验收备案、向业主移交及移交之日起至业主向接管单位正式交付使用期间的看护在内的全部内容。

承包商应确保工程满足接管单位的所有接受要求，并配合建设单位向其交付。

第五条 工期要求：开工日期为 2013 年 4 月 30 日（具体以业主发出的开工令为准），主体结构封顶完成日期为 2014 年 6 月 30 日，工程完工、验收通过并移交完成的日期为 2015 年 3 月 30 日，总工期为：700日历天。

第六条 缺陷通知期：竣工验收、通过备案并移交完成之日起的两年为缺陷通知期。

第七条 质量要求：本工程的质量应当达到工程竣工验收备案通过、移交前一次性 100%验收合格，承包商应当信守自己的承诺，按照国家规定和业主的质量管理制度履行工程质量义务，如因承包人原因达不到上述质量要求，业主方将按照合同总价的 2%扣罚。

第八条 合同价款：本工程为固定总价合同，合同价款为人民币（大写）肆亿陆仟玖佰玖拾伍万陆仟捌佰肆拾柒元，小写：¥46995.6847万元。其中：设计

费 1360.69 万元，勘察费 121.7 万元，建安费用 45493.2947 万元(含暂列金额 3000 万元，暂列金额用于不可预见的费用，由业主支配使用；含专业工程暂估金额 5000 万元（暂估金额所列的工程内容见招标文件）；含安全防护、文明施工措施费 735.1456 万元；含总承包服务费 50 万元），竣工验收通过并移交完成后的一年内的看护费 20 万元。合同总价可调整的情况约定如下，其余情况不予以调整：

(1) 招标文件中规定的建设规模和工程范围发生变化。

(2) 根据《关于建设工程要素价格波动风险条款约定、工程合同价款调整等事宜的指导意见》（沪建市管〔2008〕12 号文）的精神，若工程施工期内钢筋、混凝土市场价格发生波动，工程价款的调整办法如下：

以投标价格月份（即 2013 年 1 月 20 日~2013 年 2 月 19 日）的上海建筑建材业管理总站发布的价格为基准，与施工期（自开工之日起至主体结构封顶止）上海建筑建材业管理总站每月发布的价格相比（算术平均法），商品砼、钢材价格的变化幅度大于±8%，可调整其超过幅度部分（指与上海建筑建材业管理总站变化幅度的差额）要素价格。调整后的要素差额只计税金。

(3) 鉴于规划一路主体结构的-0.5m 标高层和 10.5m 标高层与周围地块相连，投标时按红线范围确定与周边地块的工作界面，但工程实施时承包商需无条件接受业主指令或围护工程等专业要求调整工程内容，增加或减少的工程量按实结算。

(4) 设计费的结算以经批复的初步设计的概算为依据进行调整。

(5) 竣工验收通过并移交后的看护费用按实际看管时间（以月为单位）结算。

(6) 暂估金额所列的工程内容按实结算。

(7) 暂列金额由业主支配使用。

(8) 工程红线范围内所有管线、绿化的搬迁和保护。

(9) 变电间、水表箱接入端之外永久用电、水的线路、设备施工及

调试。

第九条 下列文件应视为构成并作为阅读和理解本合同协议书的组成部分，即：

- (a) 合同协议书
- (b) 中标通知书
- (c) 合同专用条件及附件
- (d) 合同通用条件
- (e) 澄清文件，如有
- (f) 投标文件、招标文件
- (g) 技术标准、规范及业主提供的基础资料
- (h) 构成合同组成部分的其它资料

双方有关工程的洽商、变更等书面协议或文件均视为本合同的组成部分。

第十条 上述文件将互相补充，在适用时若有不明确或不一致之处，以上列次序在先者为准。如果有遗漏事项而且必需予以明确的，由业主和承包商另行签订补充协议或以国家和上海市的法律法规为准。

第十一条 鉴于业主将按本合同书第六条所述给承包商支付合同价款，承包商在此立约：保证各方面按合同文件的规定承担本合同工程的勘察、设计、设备采购、土建施工、设备安装、调试、试运行、竣工验收备案及向业主移交并修复其中的任何缺陷。

第十二条 鉴于承包商将承担本合同工程的勘察、设计、设备采购、土建施工、设备安装、调试、试运行、竣工验收备案及向业主移交并修复其中的任何缺陷，业主在此立约：遵守诚信准则，按照合同文件规定的时间和方式向承包商支付合同价款。

第十三条 本工程的业主方代表为：程晨

本工程的施工监理单位为：上海远东水运工程建设监理咨询公司
与上海住远建设工程监理有限公司组成
的联合体

本工程的投资监理单位为：上海财瑞建设咨询有限公司

本工程的承包商项目经理（建造师）为：刘炜

第十四条 承包商应当向业主提供设计图纸16套，与设计有关的电子文

件 2 套，勘察报告 8 套，竣工资料 5 套（包含竣工图纸）。

第十五条 与本工程有关的建设工程承包安全生产管理协议、建设工程文明施工责任协议书、建设工程治安消防交通安全协议书、廉洁协议、工程质量保修书、联合体协议书等，另行签订并作为本合同协议书附件。

第十六条 在履行本合同过程中，业主和承包商发生纠纷的，双方应当先行协商，协商不成的，任何一方均可向本工程所在地人民法院提起诉讼。

第十七条 本合同经双方法定代表人或其授权的代理人签署或盖章，并于盖公章或合同专用章后成立，并于承包商向业主提供银行履约保函之日起生效。缺陷通知期满并结清保留金之日终止。

第十八条 本合同正本肆份，副本拾玖份（业主执正本一份、副本十份；承包商 1、承包商 2 和承包商 3 各执正本一份，副本三份），当正本与副本的内容不一致时，以正本为准。

（以下无正文）

业主（盖章）：
上港集团瑞泰发展有限责任公司
法定代表人或法人代表委托人
(签字或盖章): 
单位地址：宝山区牡丹江路 1895 号
电话：66791889
传真：66791817
邮政编码：201900



承包商 1（盖章）：
上海港务工程公司
法定代表人或法人代表委托人
(签字或盖章): 
单位地址：宝山区军工路 4049 号
电话：56468660
传真：56468798
邮政编码：200438
开户银行：
银行帐号：

承包商 2（盖章）：
上海市政工程设计研究总院
(集团)有限公司
法定代表人或法人代表委托人
(签字或盖章): 
单位地址：
电话：
传真：
邮政编码：

承包商 3（盖章）：
上海中交水运设计研究有限公司
法定代表人或法人代表委托人
(签字或盖章): 
单位地址：
电话：
传真：
邮政编码：

合同订立时间： 2013 年 4 月 28 日
合同订立地点：上海市宝山区牡丹江路 1895 号

企业名称变更

国家工商行政管理总局 印章	受理号: C1022012008873 074
0N=012260392 2012年12月24日	企业名称变更核准通知书 (国)名称交核内字[2012]第1838号
上海港务工程公司 企业名称变更登记材料收悉。经国家工商行政管理总局审核, 同意核准该企业名称变更为:	
中建港务建设有限公司 (行业: 港口及航运设施工程建筑 代码: E4823)	
申请的经营范围: 港口与航道工程施工总承包壹级, 房屋建筑工程施工总承包壹级等	
以上名称在企业登记机关核准变更登记, 换发营业执照后生效。	
 二〇一三年十二月二日	
<p>注: 1. 名称变更核准的有效期为6个月, 有效届满, 核准的名称自动失效。 2. 企业名称涉及法律、行政法规规定必须报经审批项目, 未能提交审批文件的, 登记机关不得以本通知书不得以企业名称已核准为由不予审查批准企业登记。 3. 企业变更登记时, 登记机关应将本通知书存入企业档案。 4. 企业应当在企业变更登记、企业集团设立(变更)登记之日起30日内将加盖公章的企业营业执照复印件企业集团登记复印件报送企业名称核准机关备案。未按规定备案的, 名称核准机关在有效期满三个月后将该名称作为未登记名称处理。</p>	
http://172.16.8.53/saicetps/printApproveNotice.do?method=print&app... 2012-12-24	

编号	01201912021527
日期	年 月 日

附通知书

企业名称变更登记通知书

(国)名内变字[2019]第18738号

中建港务建设有限公司:

经国家市场监督管理总局同意,企业名称变更为**中建港航局集团有限公司**。

行业及行业代码:无行业 Z0000

同意以该企业为核心企业组建的企业集团名称为**中建港航局集团**。



- 注: 1. 名称变更登记的有效期为6个月, 有效期满名称自动失效。
2. 企业名称涉及法律、行政法规规定必须报经审批项目, 未能提交审批文件的, 登记机关不得以本通知书的企业名称登记。
3. 企业登记机关应在核准企业变更登记、企业集团设立(变更)登记之日起30日内, 通过国家市场监督管理总局企业登记网上注册申报服务系统进行名称登记备案。

竣工验收报告

建设工程竣工验收报告

工程名称：上港十四区（上港集团宝山码头）产业转型项目新建规划一路工程

项目编码（报建编码）：1202BS0184

施工许可编码：1202BS0184D01 310113201208212418

建设单位：上港集团瑞泰发展有限责任公司

开工日期：2013年12月15日

竣工验收日期：2013年8月16日

工程概况

建安工作量	46995.6847 万元	建筑面积	M ²
-------	---------------	------	----------------

此次竣工验收工程概况描述:

新建规划一路全长 1792m, 红线宽度为 21m (局部拓宽至 33m), 西起牡丹江路、东至漠河路, 北侧紧邻拟建江堤、南侧连接开发地块; 新建规划一路上层设有顶盖, 顶盖总长约 1100m; 下层设有地下通道, 长约 1454m。故规划一路全线由敞开段、顶盖段、扩大段、地面段及地下通道组成。

1、敞开段 (K0+000~K0+281): 敞开段为下有地下通道结构、但上无顶盖结构的区段, 位于牡丹江路设计起点至顶盖段之间、规划三路交叉口区域、规划四路交叉口区域及友谊支路交叉口区域。

2、顶盖段 (K0+281~K1+500): 顶盖段为下有通道结构上有顶盖结构的区段, 位于规划三路以西、规划三路至规划四路之间、规划四路至友谊支路之间及友谊支路以东至顶盖段结束。

新建规划一路 10.50m 标高层即顶盖设计起点为拟建江堤与改建水闸防汛墙连接处桩号 K0+280 处, 终点位于东侧扩大段 K1+500。考虑转向视距要求及景观设计需要, 规划一路与规划三路、规划四路及友谊支路交叉口处为敞开布置即路口范围内不设顶盖, 故将顶盖分成四个分段。其中, 1#顶盖位于 K0+281~K0+533 长 252m、2#顶盖位于 K0+580~K0+899 长 319m、3#顶盖段位于 K0+942~K1+079 长 137m、4#顶盖段位于 K1+132~K1+500 长 368m, 总长 1076m。各顶盖间以高架通道连接。

3、扩大段 (K1+500~K1+665): 扩大段位于规划一路东侧, 顶盖段末端与规划二路交叉口之间。该段除 4.5m 层市政道路外, 还设置有-0.50m 地下通道双向出入口和连接 10.50m 层的人行滨江景观步道, 规划红线局部北扩 12m, 调整后规划一路道路红线宽度为 33m。

4、地面道路段 (K1+665~K1+792): 地面道路段为标准道路段, 位于规划二路交叉口至漠河路设计终点之间。

5、地下通道全长 1454m, 西侧连接牡丹江路地面上闸道, 南侧与各街坊地库设有出入口, 东侧在九泊位区域附近设有闸道。

附：建设工程竣工验收工程明细表

竣工验收组 人员 签名	验收组 职务	姓名	单位	专业	职称	职务
	组长	程晨	上港集团瑞泰发 展有限责任公司	房地产	高级工 程师	项目 经理
	副组长	陆琿	上海远东水运工 程建设监理咨询 有限公司	房建	高级工 程师	项目 总监 理工 程师
		刘炜	中建港航局集团 有限公司	港航	工程师	项目 负责 人
	成员	王寅明	上海远东水运工 程建设监理咨询 有限公司	房建	高级工 程师	专业 监理 工程 师
		陈赞	中建港航局集团 有限公司	土建	工程师	项目 总工
		杨森	中建港航局集团 有限公司	土建	工程师	生产 经理
胡海		上海中交水运设 计研究有限公司	建筑	高级工 程师	设计 负责 人	

		徐梅	上海市政工程设计研究总院（集团）有限公司	市政	高级工程师	道路设计
		丁国洪	上海市政工程设计研究总院（集团）有限公司	岩土	高级工程师	勘察负责人

建设单位项目负责人：程晨
 建设单位法定代表人：（单位公章）



提示：建设单位对竣工验收的工程质量全面负责

竣工验收标准	<p>1.国家法律、法规、规范性文件；</p> <p>2.建筑工程施工质量验收统一标准及相关配套的质量验收规范；</p> <p>3.施工合同；</p> <p>4.审图通过的设计图纸及相关设计文件。</p>
工程竣工验收意见及结论	<p>本工程实物质量符合现行的建筑工程施工质量验收规范及设计图纸要求；</p> <p>工程建设档案资料齐全；</p> <p>使用功能满足设计要求，无缺陷；</p> <p>本工程的施工质量符合相关规定要求，质量情况较好，未发现违反强制性标准和使用功能缺陷问题。</p> <p>验收结论：本工程经验收小组验收，符合国家质量标准，质量等级合格，同意交付使用。</p> <p style="text-align: right;">验收组组长：程晨</p> <p style="text-align: right;">日期：2023年8月16日</p>

- 附：1、参建施工单位工程竣工报告
- 2、勘察、设计单位工程质量检查报告
- 3、监理单位工程质量评估报告

道路工程 单位 (子单位) 工程竣工质量验收记录

验(通)-05- 1

工程名称	上港十四区(上港集团宝山码头)产业转型项目新建规划一路-道路工程				
施工单位	中建港航局集团有限公司	工程造价	46995.6817(万元)		
项目经理	刘炜	项目技术负责人	陈赞		
开工日期	2013年12月15日	竣工日期	2023年8月16日		
序号	项目	验收记录	验收结论		
1	分部工程	共有 7 个分部,一次合格 7 分部, 经整改后合格 / 个分部。	合格		
2	质量保证资料	共 10 项,经检查符合要求 10 项, 其中经整改后符合要求 / 项。	合格		
3	关键工序验收	共 3 项,经检查符合要求 3 项, 其中经整改后符合要求 / 项。	合格		
4	实体测量结果	共 12 项,其中主控 3 项,合格 项。一般项目 9 项,平均合格率 95.24 %	合格		
5	外观质量验收	好	合格		
6	综合验收结论	合格	合格		
参 加 验 收 单 位	建设单位	勘察单位	设计单位	施工单位	监理单位
	 项目负责人: 程晨 单位负责人: 程方 2023年8月16日	 项目负责人: 丁国涛 单位负责人: 程方 2023年8月16日	 项目负责人: 程晨 单位负责人: 张志平 2023年8月16日	 项目经理: 刘炜 单位负责人: 程方 2023年8月16日	 总监理工程师: 程晨 单位负责人: 程方 2023年8月16日

(2) 温州瓯江口产业集聚区浅滩二期瓯锦大道工程路基处理一标段
(雁霄路~雁波中路)

中标通知书

中标通知书

中建港航局集团有限公司:

根据温州瓯江口产业集聚区浅滩二期瓯锦大道工程路基处理一标段(雁霄路~雁波中路)招标文件和你单位于 2022 年 3 月 1 日提交的投标文件,经评标委员会评审,现确定你公司为本招标项目的中标单位,主要中标情况如下:

工程名称	温州瓯江口产业集聚区浅滩二期瓯锦大道工程路基处理一标段(雁霄路~雁波中路)	
建设地点	温州市瓯江口产业集聚区浅滩二期瓯锦大道	
工程规模	路基长度约 2.7km,该段浅层无砂垫层真空预压处理面积为 30.2 万平方米,工程概算 28309.55 万元。	
中标工程内容	温州瓯江口产业集聚区浅滩二期瓯锦大道工程路基处理一标段(雁霄路~雁波中路),采用堆载预压方式进行处理,长度约 2.7km,该段浅层无砂垫层真空预压处理面积为 30.2 万平方米,堆载预压按道路红线结合道路放坡范围确定。	
中标造价	大写金额(元)	小写金额(元)
	贰亿零肆佰玖拾陆万玖仟贰佰叁拾肆元	204969234
中标工期(日历天)	900	
质量等级	合格	
项目负责人	汪爱明(注册编号:沪 1312005200806844)	
备注	本中标通知书未尽事宜详见招标文件和投标文件	



招标单位: (盖章)

法定代表人或其委托代理人:

(签字或盖章)

年 月 日

林彬



代理单位: (盖章)

法定代表人或其委托代理人:

(签字或盖章)

2022 年 3 月 22 日

陈芸

合同协议书

正本

OJKJTHTC 2022 > 160号

温州瓯江口产业集聚区浅滩二期瓯锦大道工程路基处
理一标段（雁霄路~雁波中路）

施 工 合 同

发包人：温州市瓯江口开发建设投资集团有限公司

承包人：中建港航局集团有限公司

日 期：2022 年 月

第一部分 合同协议书

发包人(全称): 温州市瓯江口开发建设投资集团有限公司

承包人(全称): 中建港航局集团有限公司

根据《中华人民共和国合同法》、《中华人民共和国建筑法》及有关法律规
定,遵循平等、自愿、公平和诚实信用的原则,双方就 温州瓯江口产业集聚区
浅滩二期瓯锦大道工程路基处理一标段(雁霄路~雁波中路) 工程施工及有关
事项协商一致,共同达成如下协议:

一、工程概况

1. 工程名称: 温州瓯江口产业集聚区浅滩二期瓯锦大道工程路基处理一标
段(雁霄路~雁波中路)。

2. 工程地点: 温州市瓯江口产业集聚区浅滩二期瓯锦大道。

3. 工程立项批准文号: 温瓯集经发审[2021]75号。

4. 资金来源: 财政统筹。

5. 工程内容: 雁波中路以西段(雁霄路~雁波中路)采用堆载预压方式进
行处理,长度约2.7km,该段浅层无砂垫层真空预压处理面积为30.2万平方米,
堆载预压按道路红线结合道路放坡范围确定。

6. 工程承包范围:

温州瓯江口产业集聚区浅滩二期瓯锦大道工程路基处理一标段(雁霄路~
雁波中路)。

二、合同工期

计划开工日期: _____年____月____日。

计划竣工日期: _____年____月____日。

工期总日历天数: 900天。工期总日历天数与根据前述计划开竣工日期
计算的工期天数不一致的,以工期总日历天数为准。

三、质量标准

工程质量符合 现行国家有关工程施工验收规范和标准的合格要求 标准。

四、签约合同价与合同价格形式

1. 签约合同价为：

人民币（大写）贰亿零肆佰玖拾陆万玖仟贰佰叁拾肆元整（¥ 204969234元）；

其中：

(1) 安全文明施工费：

人民币（大写）贰佰叁拾玖万伍仟贰佰壹拾伍元柒角陆分（¥2395215.76元）；

(2) 材料和工程设备暂估价金额：

人民币（大写）零元（¥ 0 元）；

(3) 专业工程暂估价金额：

人民币（大写）零元（¥ 0 元）；

(4) 暂列金额：

人民币（大写）壹仟叁佰陆拾贰万伍仟元整（¥13625000元）。

2. 合同价格形式：综合单价法。

五、项目经理

承包人项目经理：汪爱明。

六、合同文件构成

本协议书与下列文件一起构成合同文件：

- (1) 中标通知书；
- (2) 投标函及其附录；
- (3) 专用合同条款及其附件；
- (4) 通用合同条款；
- (5) 技术标准和要求；
- (6) 图纸；
- (7) 已标价工程量清单或预算书；
- (8) 其他合同文件。

在合同订立及履行过程中形成的与合同有关的文件均构成合同文件组成部分

分。

上述各项合同文件包括合同当事人就该项合同文件所作出的补充和修改,属于同一类内容的文件,应以最新签署的为准。专用合同条款及其附件须经合同当事人签字或盖章。

七、承诺

1. 发包人承诺按照法律规定履行项目审批手续、筹集工程建设资金并按照合同约定的期限和方式支付合同价款。

2. 承包人承诺按照法律规定及合同约定组织完成工程施工,确保工程质量和安全,不进行转包及违法分包,并在缺陷责任期及保修期内承担相应的工程维修责任。

3. 发包人和承包人通过招投标形式签订合同的,双方理解并承诺不再就同一工程另行签订与合同实质性内容相背离的协议。

八、词语含义

本协议书词语含义与第二部分通用合同条款中赋予的含义相同。

九、签订时间

本合同于 2022 年 月 日签订。

十、签订地点

本合同在 签订。

十一、补充协议

合同未尽事宜,合同当事人另行签订补充协议,补充协议是合同的组成部分。

十二、合同生效

本合同自 生效。

十三、合同份数

本合同一式 拾贰 份,均具有同等法律效力,发包人执 陆 份,承包人执 陆 份。

以下为签署页。

发包人： (公章) 

法定代表人或其委托代理人：
(签字) 

组织机构代码： _____

地 址： _____

邮政编码： _____

法定代表人： _____

委托代理人： _____

电 话： _____

传 真： _____

电子信箱： _____

开户银行： _____

账 号： _____

承包人： (公章) 

法定代表人或其委托代理人：
(签字) 

组织机构代码： _____ 913101151331356891

地 址： 中国(上海)自由贸易试验区丰和路1号

邮政编码： _____ 200120

法定代表人： _____ 王连生

委托代理人： _____ 姜利清

电 话： _____ 021-25251600

传 真： _____ 021-56468318

电子信箱： _____ 3297716585@qq.com

开户银行： 中国农业银行股份有限公司上海共和支行

账 号： _____ 03358400040034374

(3) 中船长兴造船基地二期工程（第一阶段）道路及外场管线工程（一）

中标通知书



中化资本
SINOCHEM CAPITAL

中化商务有限公司

北京市西城区复兴门外大街A2号中化大厦21层
电话：+86 10 59368001 传真：+86 10 59369738

中标通知书

中建港航局集团有限公司：

中化商务有限公司（代理机构）在此郑重通知，贵司在项目名称为“中船长兴造船基地二期工程（第一阶段）道路及外场管线工程（一）”（编号：0747-2060SCCSHH07）的投标文件已被招标人接受，中标金额为¥81338235.00元（大写：捌仟壹佰叁拾叁万捌仟贰佰叁拾伍元整）。

请贵司在收到中标通知书后三十日内与招标人洽商签订合同。感谢您的合作！

特此通知！

招标人：沪东中华造船（集团）有限公司

代理机构：中化商务有限公司

二〇二〇年十一月二日

合同协议书

合同编号: Z1103B04/Z1103B03/Z1103B02QA0001

工程编号: Z1103B04/Z1103B03/Z1103B02

中船长兴造船基地二期工程（第一阶段）道路 及外场管线工程（一）

建设工程施工合同



发包人（甲方）：沪东中华造船（集团）有限公司

承包人（乙方）：中建港航局集团有限公司



第一部分 合同协议书

发包人(全称): 沪东中华造船(集团)有限公司

承包人(全称): 中建港航局集团有限公司

根据《中华人民共和国合同法》、《中华人民共和国建筑法》及有关法律、法规,遵循平等、自愿、公平和诚实信用的原则,双方就

中船长兴造船基地二期工程(第一阶段)道路及外场管线工程(一)工程施工及有关事宜协商一致,共同达成如下协议:

一、工程概况

1. 工程名称: 中船长兴造船基地二期工程(第一阶段)道路及外场管线工程(一)。
2. 工程地点: 上海市崇明区长兴镇中船长兴造船基地。
3. 工程立项批准文号: 31015170326335X20201D2102002。
4. 资金来源: 自筹资金。
5. 工程内容: 中船长兴造船基地二期工程(第一阶段)道路及外场管线工程(一)。群体工程应附《承包人承揽工程项目一览表》(附件1)。
6. 工程承包范围:

承包范围: 发包人提供的《中船长兴造船基地二期工程(第一阶段)道路及外场管线工程》招标图纸(含总图、水工结构、结构、给排水、电气、动力等专业图纸),除以下发包人另行委托,所有施工图内容包工包料闭口包干,均为本次承包范围。

由发包人另行委托的专业工程不属于承包人的承包范围,但应做好相关配合工作。具体要求如下:

- 1) 土方由发包人提供,取土点具体位置现场指定(长兴二期用地范围内),承包人应考虑场内晾晒及场内驳运等措施费用,并应配合发包人运土等相关工作。
- 2) 动力管沟内动力支架、动力管沟盖板,发包人另行委托,不在本合同范围内。但过道路预埋管在本合同范围内,由承包人包工包料。
- 3) 所有照明、弱电、路灯基础均不在本合同范围内。

承包方式: 采取包工包料(除甲供外)、包工期、包质量、包安全、包文明施工、包环境保护、包工程整体协调配合管理、包监测检测、包验收、包竣工备案、包维修的施工总承包方式。

二、合同工期

计划开工日期: 2020年12月21日。

计划竣工日期: 2021年9月25日。

工期总日历天数: 279天。工期总日历天数与根据前述计划开竣工日期计算的工期天数不一致的,以工期总日历天数为准。

具体开工时间以发包人/监理人通知为准。

三、质量标准

工程质量符合国家及上海市相关部门规定的合格标准，一次验收合格率 100%。

四、签约合同价与合同价格形式

1. 签约合同价为：

人民币（大写）捌仟壹佰叁拾叁万捌仟贰佰叁拾伍元整（¥81,338,235.00 元）；
本项目税率：9%增值税，合同总价中包含相应增值税。在项目实施过程中，若涉及国家、地方政府规定税率调整，本项目签约合同价将作相应调整。

其中：

(1) 安全文明施工费：

人民币（大写）壹佰柒拾万零壹仟陆佰壹拾壹元整（¥1,701,611.00 元）。

(2) 材料和工程设备暂估价金额（含税）：

人民币（大写） / / （¥ / 元）；

(3) 专业工程暂估价金额（含税）：

人民币（大写） / / （¥ / 元）；

(4) 暂列金额（含税）：

人民币（大写） / / （¥ / 元）。

2. 合同价格形式：签约合同价为固定总价，属闭口包干方式，原则上在招标图纸范围内总价包干。如果工程量清单与招标图纸不符之处，以招标图纸为准。但是除本合同规定的可调情形外，均不作调整。

五、项目经理

承包人项目经理：纪成林，身份证：320621197507226115。

六、合同文件构成

本协议书与下列文件一起构成合同文件：

- (1) 中标通知书（如果有）；
- (2) 投标函及其附录（如果有）；
- (3) 招标文件；
- (4) 合同条款；
- (5) 技术标准和要求；
- (6) 图纸；
- (7) 已标价工程量清单或预算书；
- (8) 其他合同文件。

在合同订立及履行过程中形成的与合同有关的文件均构成合同文件组成部分。

上述各项合同文件包括合同当事人就该项合同文件所作出的补充和修改，属于同一类内容的文件，应以最新签署的为准。合同条款及其附件须经合同当事人签字或盖章。

(签署页)

发包人: (章)

沪东中华造船(集团)有限公司

法定代表人或其委托代理人:

(签字)

地址: 上海市浦东大道 2851 号

邮政编码: 200129

经办人/联系人: 李宁

电话: 021-2055 2358

传真: 021-2055 2366

电子信箱: hzjgczb@163.com

开户银行: 工商银行上海市分行二营

账号: 1001190719003810385

承包人: (章)

中建港航局集团有限公司

法定代表人或其委托代理人:

(签字)

地址: 中国(上海)自由贸易试验区丰和路 1 号

邮政编码: 200120

经办人/联系人: 王汇立

电话: 021-2525 1600

传真: 021-5646 8318

电子信箱: /

开户银行: 招商银行上海分行外滩支行

账号: 210085002810001

朱磊
沈华
许辉金

沪东中华造船(集团)有限公司
ONG-ZHONGHUA SHIPBUILDING (GROUP) CO., LTD

竣工验收报告

工程竣工报告

施管(PG)-02-

填报单位	中建港航局集团有限公司	工程编号		
工程名称	中船长兴造船基地二期工程(第一阶段)道路及外场管线工程(-)	工程地点	上海市崇明区长兴镇中船二期内	
施工单位	中建港航局集团有限公司	计划	开工日期	2020年12月21日
设计单位	中船第九设计研究院工程有限公司		竣工日期	2021年9月25日
监理单位	上海凯悦建设咨询监理有限公司	实际	开工日期	2021年4月17日
建设单位	沪东中华造船(集团)有限公司		竣工日期	2022年12月10日
施工现场地址	上海市崇明区长兴镇中船二期内	工程预(决)算	8133.8235万	
设计(计划)工程数量		实际完成工程数量		
3006米(道路中心线长度累计)30米宽道路、580米(道路中心线长度累计)24米宽道路、487米(道路中心线长度累计)15米宽道路,7812.76米雨水管道,4116.46米污水管道,4543.08米给水管道,5054.66米消防管道,1700米管沟。		3006米(道路中心线长度累计)30米宽道路、580米(道路中心线长度累计)24米宽道路、487米(道路中心线长度累计)15米宽道路,7812.76米雨水管道,4116.46米污水管道,4543.08米给水管道,5054.66米消防管道,1700米管沟。		
备注				
施工单位(公章)	监理单位(公章)	建设单位(公章)		
项目经理(签名)	总监理工程师(签名)	项目负责人(签名)		

填表日期: 年 月 日

CS 扫描全能王

(4) 上港十四区（上港集团宝山码头）产业转型项目规划二路一期工程一标段

合同协议书

第一部分 协议书

发包人（甲方）：上港集团瑞泰发展有限责任公司

承包人（乙方）：中建港务建设有限公司

依照《中华人民共和国合同法》、《中华人民共和国建筑法》及其他有关法律、行政法规，遵循平等、自愿、公平和诚实信用的原则，双方就下列建设工程施工事项协商一致，订立本合同。

一、工程概况

工程名称：上港十四区（上港集团宝山码头）产业转型项目新建规划二路一期工程一标段

工程地点：上港十四区内

工程内容：新建雨水、污水管道及雨污水井工程。

资金来源：国有企业资金投入 100%

二、工程承包范围

承包范围：新建规划二路（牡丹江路—规划一路）雨污水管道及图纸所示的所有雨污水井工程，其中雨水管道（长约 1240 米）管径 DN600--1800mm、污水管道（长约 1210 米）管径 300--600mm。

注：雨污水管道的施工要求从现场地面标高开挖施工，管道敷设完成后按相关技术要求回填至设计标高。

三、合同工期

开工日期：2013 年 11 月 10 日（具体以发包人方开工令为准）；

竣工日期：2014 年 06 月 01 日；

合同工期总日历天数：200 天（除 G1501 通风道段（约 60 米）之外的雨污水管道施工须在开工后 90 日历天内完工；G1501 风道段施工工期要求为 40 天，具体实施时间待定）。

四、质量标准

工程质量标准：一次性验收合格。

五、合同价款

21804132 元)

六、组成合同的文件

组成本合同的文件包括：

- 1、本合同协议书
- 2、中标通知书
- 3、投标书及其附件
- 4、本合同专用条款
- 5、本合同通用条款
- 6、标准、规范及有关技术文件
- 7、图纸
- 8、工程量清单

双方有关工程的洽商、变更等书面协议或文件视为本合同的组成部分。

七、本协议书中有词语含义与本合同第二部分《通用条款》中分别赋予它们的定义相同。

八、承包人向发包人承诺按照合同约定进行施工、竣工并在质量保修期内承担工程质量保修责任。

九、发包人向承包人承诺按照合同约定的期限和方式支付合同价款及其他应当支付的款项。

十、合同生效

合同订立时间：2013 年 11 月 8 日

合同订立地点：上海市宝山区牡丹江路 1895 号

本合同经双方法定代表人或其授权的代理人签署，盖公章或合同专用章后成立，并于承包人向发包人提供银行履约保函之日起生效。

(本页以下无正文)

(本页为签署页)

发包人: (公章)
住所: 牡丹江路1895号
法定代表人
或委托代理人(签字或盖章): 
电话: 66791889
传真: 66791817
开户银行:
账号:
邮政编码: 201900

承包人: (公章)
住所: 军工路4049号
法定代表人
或委托代理人(签字或盖章): 
电话: 56468660
传真: 56468255
开户银行:
账号:
邮政编码: 200438

企业名称变更

国家市场监督管理总局名称一体化核准系统

http://172.16.1.48/saicmdj/namePrint/openImg.do?num=...

国家市场监督管理总局名称一体化核准系统	
编号	01201912021527
日期	年 月 日

企业名称变更登记通知书

(国)名内变字[2019]第18738号

变更登记

中建港务建设有限公司：

经国家市场监督管理总局同意，企业名称变更为**中建港航局集团有限公司**。

行业及行业代码：无行业 Z0000

同意以该企业为核心企业组建的企业集团名称为**中建港航局集团**。



- 注：1. 名称变更登记的有效期为6个月，有效期满名称自动失效。
2. 企业名称涉及法律、行政法规规定必须报经审批项目，未能提交审批文件的，登记机关不得以本通知书的企业名称登记。
3. 企业登记机关应在核准企业变更登记、企业集团设立(变更)登记之日起30日内，通过国家市场监督管理总局企业登记网上注册申报服务系统进行名称登记备案。

竣工验收证明

建设工程竣工验收报告

工程名称： 上港十四区（上港集团宝山码头）产业转型项目
新建规划二路一期工程

项目编码（报建编码）： 1602BS0183

施工许可编码： 1302BS0183D01

建设单位： 上港集团瑞泰发展有限责任公司

开工日期： 2013 年 12 月 6 日

竣工验收日期： 2020 年 12 月 4 日

工程概况

建安工作量	2180.4132 万元	建筑面积	M ²
-------	--------------	------	----------------

此次竣工验收工程概况描述

上港十四区（上港集团宝山码头）产业转型项目新建规划二路一期工程由 G1501 越江隧道东侧用地边界至规划一路，道路长度约 55 米，红线宽 24 米，排水管线实施范围为牡丹江路至规划一路，全长 1025 米。道路等级为城市次干路，设计时速 40km/h。工程主要内容包包括道路工程、结构工程、排水工程和附属工程。

附：建设工程竣工验收工程明细表

竣工验收组 人员 签名	验收组 职务	姓名	单位	专业	职称	职务
	组长	孙云峰	上港集团瑞泰发展 有限责任公司	市政	工程师	项目经理
	副组长	张克勤	上海凯悦建设咨询 监理有限公司	市政	工程师	项目总监
		高水	中建港航局有限公司	市政	工程师	项目负责人
	成员	徐军	中建港航局有限公司	房建	工程师	项目总工
		孙云峰	中建港航局有限公司	土建	工程师	生产经理
		孙云	上港集团瑞泰发展 有限责任公司	土建	工程师	项目经理
		孙云	上港集团瑞泰发展 有限责任公司	土建	工程师	项目经理
		孙云峰	上海市政工程设计研究总院 (集团)有限公司 勘察设计院	岩土	高工	勘查负责人
		曹黎明	上海市政工程设计研究 总院(集团)有限公司	市政	高工	设计负责人

建设单位项目负责人: 孙云峰

建设单位法定代表人: 孙云峰



(单位公章)

提示: 建设单位对竣工验收的工程质量全面负责

竣 工 验 收 标 准	<p>1.国家法律、法规、规范性文件；</p> <p>2.建筑工程施工质量验收统一标准及相关配套的质量验收规范；</p> <p>3.施工合同；</p> <p>4.审图通过的设计图纸及相关设计文件。</p>
工 程 竣 工 验 收 意 见 及 结 论	<p>本工程实物质量符合现行的建设工程施工质量验收规范及设计图纸要求；</p> <p>工程建设档案资料齐全；</p> <p>使用功能满足设计要求，无缺陷；</p> <p>本工程的施工质量符合相关规定要求，质量情况较好，未发现违反强制性标准和使用功能缺陷问题。</p> <p>验收结论：本工程经验收小组验收，符合国家质量标准，质量等级合格，同意交付使用。</p> <p style="text-align: right;">验收组组长：孙云峰</p> <p style="text-align: right;">日 期：2020年12月4日</p>

- 附：1、参建施工单位工程竣工报告
- 2、勘察、设计单位工程质量检查报告
- 3、监理单位工程质量评估报告

(5) 上港十四区（上港集团宝山码头）产业转型项目新建规划三路工程

合同协议书

068 2014中建港务证字第654号

正本

第一部分 协议书

发包人（甲方）：上港集团瑞泰发展有限责任公司

承包人（乙方）：中建港务建设有限公司

依照《中华人民共和国合同法》、《中华人民共和国建筑法》及其他有关法律、行政法规，遵循平等、自愿、公平和诚实信用的原则，双方就下列建设工程施工事项协商一致，订立本合同。

一、工程概况

工程名称：上港十四区（上港集团宝山码头）产业转型项目新建规划三路工程

工程地点：上港十四区内

工程内容：新建规划三路长 235.42 米、红线宽度 12 至 20 米。主要包含（1）道路工程；（2）结构工程（地道及其围护）；（3）排水工程；（4）道路电气工程；（5）地下连通道和基坑维护工程；（6）附属工程（绿化、照明、交通等）

资金来源：国有企业资金投资 100%

二、工程承包范围

承包范围：按发包人提供的施工图纸及说明书，具体内容详见招标文件要求。

三、合同工期

开工日期：2014 年 7 月 10 日（具体以发包人方开工令为准）

竣工日期：2015 年 1 月 5 日

合同工期总日历天数：180 天。

四、质量标准

工程质量标准：一次性验收合格。

五、合同价款

合同金额(大写)：人民币 贰仟壹佰肆拾贰万零壹佰叁拾伍 元整（¥：21420135 元）

六、组成合同的文件

组成本合同的文件包括：

- 1、本合同协议书
- 2、中标通知书
- 3、投标书及其附件
- 4、本合同专用条款
- 5、本合同通用条款
- 6、标准、规范及有关技术文件
- 7、图纸
- 8、工程量清单

双方有关工程的洽商、变更等书面协议或文件视为本合同的组成部分。

七、本协议书中有词语含义与本合同第二部分《通用条款》中分别赋予它们的定义相同。

八、承包人向发包人承诺按照合同约定进行施工、竣工并在质量保修期内承担工程质量保修责任。

九、发包人向承包人承诺按照合同约定的期限和方式支付合同价款及其他应当支付的款项。

十、合同生效

合同订立时间：2014年7月9日

合同订立地点：上海市宝山区牡丹江路1895号

本合同经双方法定代表人或其授权的代理人签署，盖公章或合同专用章后成立，并于承包人向发包人提供银行履约保证金之日起生效。

(本页以下无正文)

(本页为签署页)

发 包 人：(公章)
住 所：牡丹江路 1895 号

法定代表人
或委托代理人 (签字或盖章)：

电 话：66791889

传 真：66791817

开户银行：

账 号：

邮政编码：201900



承 包 人：(公章)
住 所：

法定代表人
或委托代理人 (签字或盖章)：

电 话：

传 真：

开户银行：

账 号：

邮政编码：

刘兆刚印

刘兆刚

企业名称变更

国家市场监督管理总局名称一体化核准系统

http://172.16.1.48/saicmdj/namePrint/openImg.do?num=...

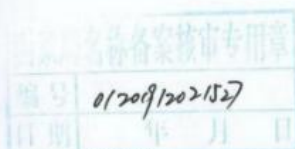

企业名称变更登记通知书

(国)名内变字[2019]第18738号

附通知书

中建港务建设有限公司:

经国家市场监督管理总局同意,企业名称变更为**中建港航局集团有限公司**。

行业及行业代码: 无行业 Z0000

同意以该企业为核心企业组建的企业集团名称为**中建港航局集团**。



- 注: 1. 名称变更登记的有效期为6个月, 有效期满名称自动失效。
2. 企业名称涉及法律、行政法规规定必须报经审批项目, 未能提交审批文件的, 登记机关不得以本通知书的企业名称登记。
3. 企业登记机关应在核准企业变更登记、企业集团设立(变更)登记之日起30日内, 通过国家市场监督管理总局企业登记网上注册申报服务系统进行名称登记备案。

竣工验收证明

建设工程竣工验收报告

工程名称：上港十四区（上港集团宝山码头）产业转型项目
新建规划三路工程

项目编码（报建编码）：1302BS0185

施工许可编码：1302BS0185D01-310113201306241418

建设单位：上港集团瑞泰发展有限责任公司

开工日期：2014 年 12 月 26 日

竣工验收日期：2024 年 5 月 15 日

工程概况			
建安工作量	2142.0135 万元	建筑面积	M ²
此次竣工验收工程概况描述：			
<p>本工程位于宝山区牡丹江路与漠河路东北围合的上港十四区内，南起牡丹江路、北至规划一路道路长约 250 米，红线宽 12-20 米。工程内容主要包括道路工程，结构工程，排水工程和附属工程（照明、交通等）。道路等级为城市支路，设计时速为 30km/h。</p>			

附：建设工程竣工验收工程明细表

竣工验收组 人员 签名	验收组 职务	姓名	单位	专业	职称	职务
	组长	孙云峰	上港集团瑞泰发展 有限责任公司	市政	工程师	项目经理
	副组长	傅明虹	上海浩安建设工程 管理有限公司	市政	工程师	项目总监
		李增	中建港航局集团有 限公司	市政	工程师	项目 负责人
	成员	李宏毛	上上海浩安建设工 程管理有限公司	市政	工程师	总监代表
		廖贵	中建港航局集团有 限公司	土建	工程师	项目总工
		徐扬	上海市政工程设计 研究总院（集团） 有限公司	市政	高级工程师	设计 负责人
		孙云峰	上海市政工程设计 研究总院（集团） 有限公司	岩土	高级工程师	勘察 负责人

建设单位项目负责人：

孙云峰

建设单位法定代表人：

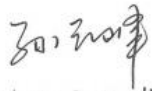

(单位公章)

提示：建设单位对竣工验收的工程质量全面负责	
竣工验收标准	1.国家法律、法规、规范性文件； 2.建筑工程施工质量验收统一标准及相关配套的质量验收规范； 3.施工合同； 4.审图通过的设计图纸及相关设计文件。
工程竣工验收意见及结论	<p>本工程实物质量符合现行的建筑工程施工质量验收规范及设计图纸要求；</p> <p>工程建设档案资料齐全；</p> <p>使用功能满足设计要求，无缺陷；</p> <p>本工程的施工质量符合相关规定要求，质量情况较好，未发现违反强制性标准和使用功能缺陷问题。</p> <p>验收结论：本工程经验收小组验收，符合国家质量标准，质量等级合格，同意交付使用。</p> <p style="text-align: right;">验收组组长： </p> <p style="text-align: right;">日期：2020年5月15日</p>

- 附：1、参建施工单位工程竣工报告
- 2、勘察、设计单位工程质量检查报告
- 3、监理单位工程质量评估报告

单位工程质量竣工验收记录

表F.0.1

工程名称:	上港十四区（上港集团宝山码头）产业转型项目新建规划三路-道路工程	结构类型:	道路工程
施工单位:	中建港航局集团有限公司	单位技术负责人:	宗小平
项目经理:	陈雷	项目技术负责人:	陈赟
			开工日期: 2014年12月6日
			完工日期: 2024年4月5日

序号	项目	验收记录	验收结论
1	分部工程验收	本单位工程共有 5 个分部, 经查各分部符合设计及标准规定, 不符合规定的有 5 项	合格
2	质量控制资料验收	共核查 12 项, 有 12 项符合设计及标准规定, 不符合规定的有 / 项	合格
3	安全和使用功能核查及抽查结果	共核查 12 项, 符合规定 12 项 共抽查 12 项, 符合规定 12 项 经返工处理符合规定 / 项	合格
4	外观质量验收	共抽查 8 项, 达到“好”和“一般”的 8 项, 经返修处理符合要求的 / 项	合格
综合验收结论		合格	

建设单位 (公章)	勘察单位 (公章)	设计单位 (公章)	施工单位 (公章)	监理单位 (公章)
项目负责人签名: 	项目负责人签名: 	项目负责人签名: 	项目经理签名: 	总监签名: 
2024年4月10日	2024年4月10日	2024年4月10日	2024年4月5日	2024年4月10日

(6) 上港十四区（上港集团宝山码头）产业转型项目规划二路（二期）工程

中标通知书

报建编号	1602BS0011 C01
发包方式	公开招标





上海市建设工程施工中标通知书

(第二联：中标人)

中建港务建设有限公司

我单位 上港十四区（上港集团宝山码头）产业转型项目新建规划二路（二期）工程 工程，经评审由你单位中标。请你单位自中标通知书发出之日起30日内，来我单位签订书面合同。

建设地点	牡丹江路与漠河路东北围合的上港十四区内，范围西起牡丹江路，东至规划二路（一期）工程边界		
建筑面积	0平方米	建筑规模	详见项目明细表
绿化面积	0平方米		
中标价	1566.4733万元	工期	240日历天
注册建造师	张泽	注册专业	市政公用工程
		注册号	沪231111202203
备注	1、暂列金额 0 万元。 2、暂估价 365 万元； 其中专业工程暂估价 365 万元。详见专业工程暂估价明细表。		

招标人：（盖章） 法定代表人：（盖章）   2016年12月7日	备案单位：（盖章）  2016年12月9日
--	---

附注：
 1. 通知书一式四联，第一联：招标人；第二联：中标人；第三联：招标投标监管部门；第四联：交易中心。
 2. 本中标通知书无二维码和备案章无效。
 3. 本中标通知书可通过二维码在www.ciac.sh.cn网站验证。

上海市建设工程招标投标管理办公室 制
2014版

报建编号	1602BS0011 C01
发包方式	公开招标



项目明细表

道路工程项目					
工程名称	宽度 (米)	长度 (米)	梁底标高 (米)	起讫点	备注
上港十四区（上港集团宝山码头）产业 转型项目新建规划二路（二期）工程	14.5~2 5.5	939			

管线工程项目					
管线名称	管径 (毫米)	长度 (米)	埋深 (米)	起讫点	备注
HDPE承插式缠绕管	DN300m		2m以内		

 招标人：（盖章） 法定代表人：（盖章）  2016年12月7日	备案单位：（盖章）  2016年12月9日
--	---

附注：
 1. 通知书一式四联，第一联：招标人；第二联：中标人；第三联：招标投标监管部门；第四联：交易中心。
 2. 本中标通知书无二维码和备案章无效。
 3. 本中标通知书可通过二维码在www.ciac.sh.cn网站验证。

合同协议书

2017 年 12 月 12 日

正本

上港十四区（上港集团宝山码头）产业
转型项目新建规划二路（二期）工程

建设工程施工合同

发 包 人： 上港集团瑞泰发展有限责任公司

施工承包人： 中建港务建设有限公司

签 订 日 期： 2017 年 1 月 12 日

建设工程施工合同

项 目 名 称： 上港十四区（上港集团宝山码头）产业转型
项目新建规划二路（二期）工程

工 程 地 点： 上海市宝山区

发 包 人： 上港集团瑞泰发展有限责任公司

施工承包人： 中建港务建设有限公司

签 订 日 期： 2017 年 1 月 12 日

第一部分 协议书

发包人：上港集团瑞泰发展有限责任公司

承包人：中建港务建设有限公司

依照《中华人民共和国合同法》、《中华人民共和国建筑法》及其它相关法律、行政法规，遵循平等、自愿、公平和诚实信用的原则，双方现就本建设工程施工事项协商一致并订立本合同。

一、工程概况

工程名称：上港十四区（上港集团宝山码头）产业转型项目新建规划二路（二期）工程
工程地点：宝山区牡丹江路与漠河路东北围合的上港十四区内，范围西起牡丹江路，东至规划二路（一期）工程边界。

工程内容：道路工程、排水工程及附属设施

资金来源：国有企业

二、工程承包范围

施工范围按发包人提供施工图纸及说明书。

具体内容：道路工程、雨水管工程（仅为雨水连管及雨水口）、绿化及附属工程等，详见图纸及工程量清单。

三、合同工期

计划工期：240 日历天

计划开工日期：2017 年 2 月 6 日（具体开工日期以发包人批准的开工报告为准）。

除上述总工期外，发包人要求的节点工期：本项目分两段时间实施：

1：友谊支路（采江路）--牡丹江路 120 日历天 计划开工日期 2017 年 2 月 6 日

2：考虑到 G1501 隧道的影响，友谊支路（采江路）--规划一路 120 日历天。具体开工日期以发包人批准的开工报告为准。

承包人原因延误工期，承包人按每拖延一天向发包人支付工程结算造价的 1%的违约金

四、质量标准

工程质量标准：按国家及上海市现行设计与施工规程、规范和标准进行验收，若两者不一致时，以要求较严者为准。

工程质量标准为一次验收合格 100%。若不能达到工程质量标准则以工程结算价 2% 支

付违约金。

工程质量目标为 一次验收合格率 100%。

五、合同价款

合同暂定总价人民币¥:1566.4733 万元（大写）:壹仟伍佰陆拾陆万肆仟柒佰叁拾叁元整（其中不含税金额为 14112372.07 元，增值税金额为 1552360.93 元，合计为 15664733 元，其中四项措施费：180685.12 元）

六、组成合同的文件

组成本合同的文件包括如下：

- (1) 本合同协议书
- (2) 本合同专用条款
- (3) 本合同通用条款
- (4) 中标通知书
- (5) 投标书及其附件
- (6) 招标文件及补充招标文件
- (7) 施工图纸、地勘报告
- (8) 标准、规范及有关技术文件
- (9) 工程量清单
- (10) 工程报价单或预算书
- (11) 经发包人、承包人、监理确认的施工组织设计
- (12) 经双方确认的来往函件

合同履行中，发包人、承包人有关工程的洽商、变更等经双方签署的书面协议或文件视为本合同的组成部分。

七、若合同文件之间存在任何矛盾，以制定时间较后者为准。

八、本协议书中有词语含义与本合同第二部分《通用条款》中分别赋予它们的定义相同。

九、承包人向发包人承诺按照合同约定进行施工、竣工并在质量保修期内承担工程质量保修责任。

十、发包人向承包人承诺按照合同约定的期限和方式支付合同价款及其他应当支付的款项。

十一、合同生效

合同订立时间：2017年1月12日

合同订立地点：上海市宝山区

本合同双方约定：本合同自双方盖章后生效。

【以下无正文】

发包人：(公章)

地址：上海漠河路 600 弄 1-2 号

东鼎国际大厦 B 座 21-22 层

法定代表人或委托代理人：

联系人：

电话：021-66791889

传真：

开户银行：

账号：

邮政编码：201999

承包人：(公章)

地址：上海市国顺东路 19 号

法定代表人或委托代理人：

联系人：

电话：021-25251600

传真：

开户银行：招商银行外滩支行

账号：210085002810001

邮政编码：200433

企业名称变更

国家市场监督管理总局名称一体化核准系统

http://172.16.1.48/saicmdj/namePrint/openImg.do?num=...

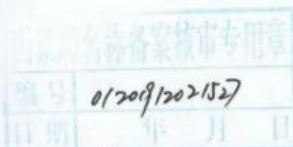

企业名称变更登记通知书

(国)名内变字[2019]第18738号

附通知书

中建港务建设有限公司:

经国家市场监督管理总局同意,企业名称变更为**中建港航局集团有限公司**。

行业及行业代码:无行业 Z0000

同意以该企业为核心企业组建的企业集团名称为**中建港航局集团**。



- 注:
1. 名称变更登记的有效期为6个月,有效期满名称自动失效。
 2. 企业名称涉及法律、行政法规规定必须报经审批项目,未能提交审批文件的,登记机关不得以本通知书的企业名称登记。
 3. 企业登记机关应在核准企业变更登记、企业集团设立(变更)登记之日起30日内,通过国家市场监督管理总局企业登记网上注册申报服务系统进行名称登记备案。

竣工验收报告

建设工程竣工验收报告

工程名称： 上港十四区（上港集团宝山码头）产业转型项目
新建规划二路（二期）工程

项目编码（报建编码）： 1602BS0011

施工许可编码： JT1602BS0011C01-17SZ095

建设单位： 上港集团瑞泰发展有限责任公司

开工日期： 2017 年 9 月 6 日

竣工验收日期： 2020 年 12 月 4 日

工程概况

建安工作量	1566.4733 万元	建筑面积	M ²
-------	--------------	------	----------------

此次竣工验收工程概况描述

上港十四区(上港集团宝山码头)产业转型项目新建规划二路(二期)工程西起牡丹江路,东至规划二路一期工程边界,全长约 939 米,红线宽 14.5 米~25.5 米。道路等级为城市次干路,设计时速 40km/h。工程主要内容包括道路工程、雨水连管、雨水口以及附属工程。

附:建设工程竣工验收工程明细表

竣工验收组 人员 签名	验收组 职务	姓名	单位	专业	职称	职务
	组长	孙云峰	上港集团瑞泰发展 有限责任公司	市政	工程师	项目经理
	副组长	王林和	上海凯悦建设咨询 监理有限公司	市政	工程师	项目总监
		高超	中建港航局有限公司	市政	工程师	项目负责人
	成员	徐洋	中建港航局有限公司	房建	工程师	项目总工
		孙云	中建港航局有限公司	土建	工程师	生产经理
		陈川	上港集团瑞泰发展 有限责任公司	土建	工程师	项目经理
		孙云	上港集团瑞泰发展 有限责任公司	土建	工程师	项目经理
		王林和	上海市政工程设计研究 总院（集团）有限公司 勘察设计院	岩土	高工	勘查负责人
		曹黎明	上海市政工程设计研究 总院（集团）有限公司	市政	高工	设计负责人

建设单位项目负责人:

建设单位法定代表人:

(单位公章)



提示：建设单位对竣工验收的工程质量全面负责

竣 工 验 收 标 准	<p>1.国家法律、法规、规范性文件；</p> <p>2.建筑工程施工质量验收统一标准及相关配套的质量验收规范；</p> <p>3.施工合同；</p> <p>4.审图通过的设计图纸及相关设计文件。</p>
工 程 竣 工 验 收 意 见 及 结 论	<p>本工程实物质量符合现行的建筑工程施工质量验收规范及设计图纸要求；</p> <p>工程建设档案资料齐全；</p> <p>使用功能满足设计要求，无缺陷；</p> <p>本工程的施工质量符合相关规定要求，质量情况较好，未发现违反强制性标准和使用功能缺陷问题。</p> <p>验收结论：本工程经验收小组验收，符合国家质量标准，质量等级合格，同意交付使用。</p> <p style="text-align: right;">验收组组长：孙 磊</p> <p style="text-align: right;">日 期：2020年12月4日</p>

- 附：1、参建施工单位工程竣工报告
- 2、勘察、设计单位工程质量检查报告
- 3、监理单位工程质量评估报告

建设工程竣工验收工程明细表



项目编号: 1602BS0011 C01

建设单位 (公章):

单位工程名称	工程类型	工程规模					备注	
		指标	单位	数量	层数			造价 (万元)
					地上	地下		
道路工程	市政	长度	米	939.06			1566.4733	红线宽度 14.5-25.5米

注: 指标指: 面积、高度、跨度、直径、装机容量等, 房屋建筑除面积外, 加层数指标。
 工程类型指: 土建、桩基、装饰、建筑幕墙、电梯、人防、园林绿化、市政、设备安装、室外总体、电力、铁路、港口、水利、公用、住宅、其他

3、投标人“百千万工程”项目帮扶业绩

序号	工程名称	建设单位	合同金额	合同签订时间/ 竣工验收时间	项目经理	提交何种 证明材料	工程地点
1	鹅埠镇“百千万工程”水美村农房风貌提升项目	鹅埠镇水美村民委员会	1000万元	2024年09月10日 2024年12月20日	王雪松	施工合同关键页、竣工验收报告关键页	深圳
2	鹅埠镇“百千万工程”水美村人居环境改造项目	鹅埠镇水美村民委员会	100万元	2024年12月16日 2025年01月15日	王雪松	施工合同关键页、竣工验收报告关键页	深圳

(1) 鹅埠镇“百千万工程”水美村农房风貌提升项目

项目帮扶协议

协议编号：_____

深圳市深汕特别合作区“百县千镇万村高质量发展工程”

建筑业企业帮扶协议

项目名称：鹅埠镇“百千万工程”水美村农房风貌提升项目

甲 方：鹅埠镇水美村民委员会

乙 方：中建港航局集团有限公司

本协议共 4 页（不含封面）

根据《中华人民共和国民法典》《中华人民共和国公益事业捐赠法》及相关法律法规，甲、乙双方就本帮扶项目相关事宜，乙方自愿对深圳市深汕特别合作区鹅埠镇“百千万工程”水美村农房风貌提升项目予以援建帮扶。在遵循平等、自愿、公平和诚实信用的基础上协商一致，订立本协议，各方达成协议如下：

为贯彻落实省委、省政府和市委、市政府及区党工委、区管委会关于实施“百县千镇万村高质量发展工程”的决策部署，遵循新发展理念，以推动高质量发展为主题，以构建城乡区域协调发展新格局为目标，结合镇村实际建设所需，发挥建筑业企业所长，做好建筑业企业结对帮扶，促进乡村振兴。

一、甲、乙双方权利和义务

1. 甲方发挥土地、资源等方面的优势，配合乙方在本项目建设过程中遇到的困难和问题，做好协调解决工作。

2. 甲方需按照“特事特办、主动服务”的原则，负责协调施工工作面等相关问题，由此产生的相关费用由甲方自行承担。

3. 乙方发挥资金、建筑施工等方面的优势，负责组织施工建设，完成深圳市深汕特别合作区鹅埠镇水美村包括：1. 屋顶斜瓦加装 70 栋；2. 外立面提升 135 栋；3. 光伏板安装 50 套；4. 空调罩加装 70 个；5. 屋顶灯带安装已完成 75 户；6. 村西北侧排污管网改造 120 米等。

4. 乙方有权就捐建行为相关企业所得税（或个人所得税）税额扣除事宜，要求甲方给予相关协助。

5. 乙方在项目建设过程中做好施工资料整理归档工作，包括但不限于项目改造前后的相关影像、视频留存及项目设计方案、施工图纸、施工方案、验收资料等相关文件的存档。

6. 甲、乙双方成立工作小组，共同友好协商重要节点及解决关于工程施工等各项事宜。

二、项目投资

鹅埠镇“百千万工程”水美村农房风貌提升项目总投资预算为 1000 万元人民币，乙方捐建工程总投资额控制在 1000 万元人民币以内。

三、协议工期

1. 开工日期：2024 年 9 月 28 日（自合同签订之日起算）
2. 竣工日期：2024 年 12 月 15 日

四、乙方受甲、乙方委托必须完成以下管理目标：

1. 帮扶项目总金额控制在本项目总投资预算 1000 万元人民币以内。
2. 质量管理目标：合格。
3. 工期管理目标：本项目竣工及移交日期为 2024 年 12 月 15 日前。
4. 安全管理目标：全面履行项目建设管理中的安全生产管理职责，避免发生重大安全生产事故与重大安全生产伤亡事故。乙方对本项目的安全生产负有总责，并承担发生安全事故相应的法律责任。
5. 环保管理目标：达到深圳市《建设工程安全文明施工标准》SJG-46-2023 要求。

五、承诺

1. 甲方承诺，遵守本协议中的各项约定，为乙方提供项目建设的必要条件，承担合同约定的义务。
2. 乙方承诺，遵守本合同中的各项约定，按照本项目工作范围和内容，承担项目建设任务。

六、项目移交及接收

1. 按照本项目建设要求的内容和其他相关的约定，进行竣工验收。
2. 乙方应在本项目通过竣工验收后 7 天内向甲方提交工程接收申请及约定的其他资料。甲方应在收到接收申请和资料后的 10 个工作日内组织接收，并签发本项目接收证明。

七、项目维保

1. 乙方应根据《中华人民共和国建筑法》、《中华人民共和国质量管理法》等法律法规，在项目工程建设过程中负责质量管理和维保工作。

八、协议生效

1. 本协议订立时间：2024 年 9 月 10 日。
2. 订立地点：深圳市深汕特别合作区。
3. 生效条件：各方签字盖章后生效。

九、其他

1. 本协议未尽事宜，应当双方友好协商解决，如未能达成一致，可提交行业主管部门协调，协调后如争议仍未能达成一致，则以《中华人民共和国民法典》《中华人民共和国公益事业捐赠法》为准解决，双方仍有争议的应向甲方所在地法院起诉解决。
2. 深圳市深汕特别合作区住房和城乡建设和水务局作为行业主管部门与甲方共同做好项目施工监管。
3. 本协议签订后，甲方需将项目设计方案提交深圳市深汕特别合作区住房和城乡建设和水务局审核，并将本项目协议、质量保证书及施工资料原件一份报送至深圳市深汕特别合作区住房和城乡建设和水务局备案。
4. 鉴于帮扶协议具有公益性，乙方确认本协议为不可撤销协议。

九、合同份数

本协议一式贰份，双方各执壹份，经双方签字盖章后生效，具有同等法律效力。

本页无正文，为鹅埠镇水美村委员会与中建港航局集团有限公司签订的《鹅埠镇“百千万工程”水美村农房风貌提升项目》协议签署页。

甲方	<p>甲方（盖章）： 法定代表人/委托代理人： 通讯地址： 联系人： 联系电话： 签订日期： 年 月 日</p>
乙方	<p>乙方（盖章）： 法定代表人/委托代理人： 项目负责人： 通讯地址： 联系人： 联系电话： 签订日期： 年 月 日</p>

项目帮扶验收表

附件 2

鹅埠镇“百千万工程”水美村农房风貌提升 项目帮扶验收表

项目名称：鹅埠镇“百千万工程”水美村农房风貌提升项目	
项目地点：深汕合作区鹅埠镇水美村	
帮扶方/受托方/服务方：中建港航局集团有限公司	
被帮扶方/委托方/建设方：深汕合作区鹅埠镇水美村民委员会	
实施时间：实际开始（开工）为 2024年9月28日，完成（竣工）日期为 2024年12月15日，合共 79天。	
项目帮扶验收时间：2024年12月20日	
建设内容 完成情况	<p>已按相关合同约定及设计图纸要求完成。</p> <p><input checked="" type="checkbox"/>是 <input type="checkbox"/>否</p> <p>项目内容及规模：屋顶斜瓦加装70栋；外立面提升135栋；空调罩加装70个；排污管网改造约120米；光伏板灯带安装50套；亮化灯带安装75户。</p>
帮扶完成 情况	<p>资金支持：乙方直接提供资金实际金额： 9097027 元。 让利（减免费用）金额 _____ 元。</p> <p>物资支持：提供设备、材料等物资，包括： _____ ， 金额（结算价格或折算价格）： _____ 元。</p> <p>技术支持：提供 _____ 等技术支持， 金额（结算价格或折算价格）： _____ 元。</p> <p>人员支持：派遣专家人员 _____ 人次，专家顾问 _____ 人次为项目服务， 金额（结算价格或折算价格）： _____ 元。</p> <p>其他支持： _____ ， 金额（结算价格或折算价格）： _____ 元。</p>

帮扶完成情况	合计完成帮扶金额（结算价格或折算价格）：9097027 元。其中：直接资金支持金额 9097027 元，让利（减免）金额为 _____ 元，捐赠（物资、设备、技术、人员）支持金额 _____ 元，其他支持金额 _____ 元。
帮扶效益情况	拉动经济增长/增加地方财政收入情况： _____。 促进社会进步情况： 屋顶斜瓦加装70栋；外立面提升135栋；空调罩加装70个 _____。 带动就业情况： 为本村村民提供工作岗位累计约1500工时 _____。 拉动收入增长情况： _____。 促进产业发展情况： _____。 改善基础设施服务水平情况： 排污管网改造约120米 _____。 环保和可持续发展： 光伏板灯带安装50套 _____。 其他： 亮化灯带安装75户 _____。
验收意见	帮扶内容完成情况： <input checked="" type="checkbox"/> 已完成 <input type="checkbox"/> 未完成 未完成部分的处理意见： _____ _____
验收结果	<input checked="" type="checkbox"/> 项目帮扶验收通过 <input type="checkbox"/> 项目帮扶验收不通过
甲方盖章： 甲方代表签字：	乙方盖章： 乙方代表签字：
日期：	年 月 日 年 月 日

(2) 鹅埠镇“百千万工程”水美村人居环境改造项目

项目帮扶协议

协议编号：_____

深圳市深汕特别合作区“百县千镇万村高质量发展工程”

建筑业企业帮扶协议

项目名称：鹅埠镇“百千万工程”水美村人居环境改造项目_____

甲 方：鹅埠镇水美村民委员会_____

乙 方：中建港航局集团有限公司_____

本协议共 4 页（不含封面）

根据《中华人民共和国民法典》《中华人民共和国公益事业捐赠法》及相关法律法规，甲、乙双方就本帮扶项目相关事宜，乙方自愿对深圳市深汕特别合作区鹅埠镇“百千万工程”水美村人居环境改造项目予以援建帮扶。在遵循平等、自愿、公平和诚实信用的基础上协商一致，订立本协议，各方达成协议如下：

为贯彻落实省委、省政府和市委、市政府及区党工委、区管委会关于实施“百县千镇万村高质量发展工程”的决策部署，遵循新发展理念，以推动高质量发展为主题，以构建城乡区域协调发展新格局为目标，结合镇村实际建设所需，发挥建筑业企业所长，做好建筑业企业结对帮扶，促进乡村振兴。

一、甲、乙双方权利和义务

1. 甲方发挥土地、资源等方面的优势，配合乙方在本项目建设过程中遇到的困难和问题，做好协调解决工作。
2. 甲方需按照“特事特办、主动服务”的原则，负责协调施工工作面等相关问题，由此产生的相关费用由甲方自行承担。
3. 乙方发挥资金、建筑施工等方面的优势，负责组织施工建设，完成深圳市深汕特别合作区鹅埠镇水美村包括：1. 村古城墙修复 70 米；2. 村西南侧排水渠仿木护栏安装 450 米；3. 村公园新建公共卫生间 1 座；4. 村东北侧新建停车场 1 处等。
4. 乙方有权就捐建行为相关企业所得税（或个人所得税）税额扣除事宜，要求甲方给予相关协助。
5. 乙方在项目建设过程中做好施工资料整理归档工作，包括但不限于项目改造前后的相关影像、视频留存及项目设计方案、施工图纸、施工方案、验收资料等相关文件的存档。
6. 甲、乙双方成立工作小组，共同友好协商重要节点及解决关于工程施工等各



项事宜。

二、项目投资

鹅埠镇“百千万工程”水美村人居环境改造项目总投资预算为100万元人民币，乙方捐建工程总投资额控制在100万元人民币以内。

三、协议工期

1. 开工日期：2024年12月16日（自合同签订之日起算）
2. 竣工日期：2025年1月10日

四、乙方受甲、乙方委托必须完成以下管理目标：

1. 帮扶项目总金额控制在本项目总投资预算100万元人民币以内。
2. 质量管理目标：合格。
3. 工期管理目标：本项目竣工及移交日期为2025年1月10日前。
4. 安全管理目标：全面履行项目建设管理中的安全生产管理职责，避免发生重大安全生产事故与重大安全生产伤亡事故。乙方对本项目的安全生产负有总责，并承担发生安全事故相应的法律责任。
5. 环保管理目标：达到深圳市《建设工程安全文明施工标准》SJG-46-2023要求。

五、承诺

1. 甲方承诺，遵守本协议中的各项约定，为乙方提供项目建设的必要条件，承担合同约定的义务。
2. 乙方承诺，遵守本合同中的各项约定，按照本项目工作范围和内容，承担项目建设任务。

六、项目移交及接收

1. 按照本项目建设要求的内容和其他相关的约定，进行竣工验收。

2. 乙方应在本项目通过竣工验收后 7 天内向甲方提交工程接收申请及约定的其他资料。甲方应在收到接收申请和资料后的 10 个工作日内组织接收, 并签发本项目接收证明。

七、项目维保

1. 乙方应根据《中华人民共和国建筑法》、《中华人民共和国质量管理法》等法律法规, 在项目工程建设过程中负责质量管理和维保工作。

八、协议生效

1. 本协议订立时间: 2024 年 12 月 16 日。
2. 订立地点: 深圳市深汕特别合作区。
3. 生效条件: 各方签字盖章后生效。

九、其他

1. 本协议未尽事宜, 应当双方友好协商解决, 如未能达成一致, 可提交行业主管部门协调, 协调后如争议仍未能达成一致, 则以《中华人民共和国民法典》《中华人民共和国公益事业捐赠法》为准解决, 双方仍有争议的应向甲方所在地法院起诉解决。

2. 深圳市深汕特别合作区住房和城乡建设局作为行业主管部门与甲方共同做好项目施工监管。



3. 本协议签订后, 甲方需将项目设计方案提交深圳市深汕特别合作区住房和城乡建设局审核, 并将本项目协议、质量保证书及施工资料原件一份报送至深圳市深汕特别合作区住房和城乡建设局备案。

4. 鉴于帮扶协议具有公益性, 乙方确认本协议为不可撤销协议。

九、合同份数

本协议一式贰份, 双方各执壹份, 经双方签字盖章后生效, 具有同等法律效力。

本页无正文，为鹅埠镇水美村委会与中建港航局集团有限公司签订的《鹅埠镇“百千万工程”水美村人居环境改造项目》协议签署页。

甲方	<p>甲方（盖章）： 法定代表人/委托代理人：</p> <p>通讯地址： 联系人： 联系电话： 签订日期： 年 月 日</p>
乙方	<p>乙方（盖章）： 法定代表人/委托代理人： 项目负责人：</p> <p>通讯地址： 联系人： 联系电话： 签订日期： 年 月 日</p>



项目帮扶验收表

附件 2

鹅埠镇“百千万工程”水美村人居环境改造

项目帮扶验收表

项目名称：鹅埠镇“百千万工程”水美村人居环境改造项目	
项目地点：深汕合作区鹅埠镇水美村	
帮扶方/受托方/服务方：中建港航局集团有限公司	
被帮扶方/委托方/建设方：深汕合作区鹅埠镇水美村民委员会	
实施时间：实际开始（开工）为 2024年12月16日，完成（竣工）日期为 2025年1月10日，合共 26天。	
项目帮扶验收时间：2025年1月15日	
建设内容 完成情况	<p>已按相关合同约定及设计图纸要求完成。</p> <p><input checked="" type="checkbox"/>是 <input type="checkbox"/>否</p> <p>项目内容及规模：沿河护杆450米；村公园新建公共卫生间1座；村东北侧新建停车场1处；村古城墙修复70米。</p>
帮扶完成 情况	<p>资金支持：乙方直接提供资金实际金额： 449660 元。 让利（减免费用）金额 _____ 元。</p> <p>物资支持：提供设备、材料等物资，包括： _____ ， 金额（结算价格或折算价格）： _____ 元。</p> <p>技术支持：提供 _____ 等技术支持， 金额（结算价格或折算价格）： _____ 元。</p> <p>人员支持：派遣专家人员 _____ 人次，专家顾问 _____ 人次为项目服务， 金额（结算价格或折算价格）： _____ 元。</p> <p>其他支持： _____ ， 金额（结算价格或折算价格）： _____ 元。</p>

帮扶完成情况	合计完成帮扶金额（结算价格或折算价格）：449660 元。其中：直接资金支持金额 449660 元，让利（减免）金额为 元，捐赠（物资、设备、技术、人员）支持金额 元，其他支持金额 元。
帮扶效益情况	<p>拉动经济增长/增加地方财政收入情况：_____。</p> <p>促进社会进步情况：_____。</p> <p>带动就业情况： 为本村村民提供工作岗位累计约800工时_____。</p> <p>拉动收入增长情况：_____。</p> <p>促进产业发展情况：_____。</p> <p>改善基础设施服务水平情况： 沿河护杆450米；村公园新建公共卫生间1座；村东北侧新建停车场1处_____。</p> <p>环保和可持续发展：_____。</p> <p>其他： 村古城墙修复70米_____。</p>
验收意见	<p>帮扶内容完成情况：<input checked="" type="checkbox"/> 已完成 <input type="checkbox"/> 未完成</p> <p>未完成部分的处理意见：_____</p>
验收结果	<p><input checked="" type="checkbox"/> 项目帮扶验收通过 <input type="checkbox"/> 项目帮扶验收不通过</p>
甲方盖章：	<div style="display: flex; justify-content: space-around;"> <div data-bbox="507 1332 721 1550">  <p>甲方代表签字： <u>李林</u></p> <p>日期： 年 月 日</p> </div> <div data-bbox="917 1310 1129 1512">  <p>乙方代表签字： <u>王重松</u></p> <p>日期： 年 月 日</p> </div> </div>

(3) “百千万工程”获奖情况



广东深汕投资控股集团有限公司

感谢信

中建港航局集团有限公司：

在深汕合作区鹅埠街道水美村公园改造项目中，承蒙贵司全力帮扶与各方齐心协力，项目建设成果斐然，圆满达成预期目标，顺利竣工交付。在此，谨向贵司致以最衷心且深切的感谢！

在项目实施过程中，面对资源调配困难、施工条件复杂、现场协调难度大等困难，贵单位精心组织管理，合理调配资源，现场管理人员直面困境、攻坚克难，以卓越的专业精神和高效的执行能力，确保顺利完成项目工期目标。同时，贵司严格按照规范标准进行过程管理，严把质量安全关，精益求精，坚持打造精品工程，得到各方的高度认可，彰显了中建港航局的实力与担当。

最后，再次对贵司的大力支持和辛勤付出表示衷心感谢。愿双方在此后的工作中继续精诚合作，共铸辉煌！衷心祝愿贵司事业蒸蒸日上！

广东深汕投资控股集团有限公司

2024年12月28日

4、项目负责人情况

姓名	吴祥亮	性别	男	年龄	42岁	学历	本科	职称	高级工程师
毕业院校	青岛理工大学			毕业时间	2007年07月	所学专业	交通工程		
工程建设行业工作年限	18年			投标人企业工作年限	18年	技术特长	市政公用工程		
执业资格类型	注册一级建造师			执业资格证书编号及注册专业			沪 1372015201611584/市政公用工程		
主要工作经历	2018年3月至2021年10月担任傅疃河湿地公园核心区与傅疃河下游复堤工程(EPC)项目项目经理 2022年5月至2024年9月担任柳园路(湖南路-东昌路)雨污分流等项目(施工)标段二项目经理 2024年10月至今担任威远美能 20万吨/年可降解塑料 1,4-丁二醇(BDO)/30万吨/年PBAT工程项目副经理								

拟派项目负责人(项目经理)自认为最具代表性的同类型工程业绩合计 3 项。(数量上限为3项)

序号	合同工程名称	合同金额(万元)	合同签订时间	项目类别	项目所在地	建设单位	担任职位
1	傅疃河湿地公园核心区与傅疃河下游复堤工程(EPC)项目	5820.3989	2020年09月	市政工程	日照市	日照经济技术开发区经济发展局	项目经理
2	柳园路(湖南路-东昌路)雨污分流等项目(施工)标段二	21631.7027	2022年4月	市政工程	聊城市	聊城市住房和城乡建设局	项目经理
3	威远美能 20万吨/年可降解塑料 1,4-丁二醇(BDO)/30万吨/年PBAT工程	56271.9353	2024年5月	建筑/市政工程	内江市	威远美能新材料有限公司	项目副经理

专业技术人员职业资格查询结果证明

本证明表明 吴祥亮 已取得 一级建造师资格证书。

具体信息如下：

姓 名：	<u>吴祥亮</u>
证件类别：	<u>居民身份证</u>
证件号码：	<u>371323198310295214</u>
专 业：	<u>市政公用工程</u>
批准日期：	<u>2015年09月20日</u>
管 理 号：	<u>2015034370340000034113702286</u>



扫码查验



查询结果生成日期：2020年06月22日

本证明通过中国人事考试网（www.cpta.com.cn）“专业技术人员职业资格证书查询验证系统”提供，载明的信息以该系统的最新查询结果为准，也可通过“人力资源和社会保障部”微信公众号扫描二维码查询验证。

项目负责人/项目经理（吴祥亮）一级建造师注册证书

		使用有效期：2025年03月12日 2025年09月06日
<h2>中华人民共和国一级建造师注册证书</h2>		
姓 名：吴祥亮		
性 别：男		
出生日期：1983年10月29日		
注册编号：沪1372015201611584		
聘用企业：中建港航局集团有限公司		
注册专业：市政公用工程(有效期：2024-11-17至2027-11-16)		
	 个人签名：吴祥亮	 中华人民共和国住房和城乡建设部 行政审批专用章 签发日期：2024年11月17日
请登录中国建造师网 微信公众号扫一扫查询	签名日期：2025.3.12	

项目负责人/项目经理（吴祥亮）四库一平台查询结果

The screenshot displays the official website of the National Construction Market Supervision Public Service Platform. The header includes the Ministry of Housing and Urban-Rural Construction and the website URL www.mohurd.gov.cn. The main navigation bar contains links for Home, Supervision Dynamics, Data Services, Credit Building, Construction Workers, Policy Regulations, Electronic Licenses, Question Solving, Website Updates, and Dynamic Verification. The user profile for Wu Xiangliang is shown, including his ID number and gender. Below this, the 'Professional Registration Information' section is visible, with a red box highlighting the registration details for 'Level 1 Registered Constructor' in 'Municipal Engineering' at 'Zhongjian Navigation Group Co., Ltd.', with a registration number of 1372015201611584 and an expiration date of 2027/11/16. A timeline of registration events is also shown, with a red box highlighting the re-registration on 2024-11-17 and the cancellation on 2024-10-16.

中华人民共和国住房和城乡建设部 www.mohurd.gov.cn
全国建筑市场监管公共服务平台

建设工程企业 从业人员 建设项目 诚信记录
请输入关键词, 例如企业名称、统一社会信用代码 搜索

首页 监管动态 数据服务 信用建设 建筑工人 政策法规 电子证照 问题解答 网站动态 动态核查

首页 > 人员数据 > 人员列表 > 手机查看

吴祥亮

证件类型	居民身份证	证件号码	371323*****14	性别	男
注册证书所在单位名称	中建港航局集团有限公司				

执业注册信息 个人工程业绩 个人业绩技术指标 不良行为 良好行为 黑名单记录

一级注册建造师

注册单位: 中建港航局集团有限公司
注册编号/执业印章号: 沪 1372015201611584
注册专业: 市政公用工程 有效期: 2027年11月16日

2024-11-17 - 重新注册 - 市政公用工程
中建港航局集团有限公司

2024-10-16 - 注销手续 - 已注册专业
中建港航局集团有限公司

项目负责人/项目经理（吴祥亮）安全生产考核合格B证

<h2>建筑施工企业项目负责人 安全生产考核合格证书</h2> <p>编号：沪建安B（2024）8029691</p>	
姓 名：	吴祥亮
性 别：	男
出 生 年 月：	1983年10月29日
企 业 名 称：	中建港航局集团有限公司
职 务：	项目负责人（项目经理）
初次领证日期：	2024年12月12日
有 效 期：	2024年12月12日 至 2027年06月19日
	发证机关：上海市住房和城乡建设管理委员会
	发证日期：2024年12月12日
<small>中华人民共和国住房和城乡建设部 监制</small>	

项目负责人/项目经理（吴祥亮）高级职称证

姓名 Name	吴祥亮	  职称评审委员会（章） Appraising and Approval Committee for Professional & Technical Competence
性别 Sex	男	
出生日期 Date of Birth	1983年10月29日	
专业 Specialty	市政公用工程	
职称 Professional Title	高级工程师	
证书编号 Certificate No.	(2020) 11240032	发证单位：  Issued by 中建港航局集团有限公司 2020年12月23日

项目负责人/项目经理（吴祥亮）身份证



项目负责人/项目经理（吴祥亮）毕业证



项目负责人/项目经理（吴祥亮）社保证明

参保人员城镇职工基本养老保险缴费情况

姓名		吴祥亮		社会保障号码				371323198310295214				证件号码		371323198310295214	
序号	年月	缴费情况	补缴退账年月	序号	年月	缴费情况	补缴退账年月	序号	年月	缴费情况	补缴退账年月	序号	年月	缴费情况	补缴退账年月
1	202003	未缴费		21	202111	未缴费		41	202307	未缴费					
2	202004	未缴费		22	202112	未缴费		42	202308	未缴费					
3	202005	未缴费		23	202201	未缴费		43	202309	未缴费					
4	202006	未缴费		24	202202	未缴费		44	202310	未缴费					
5	202007	未缴费		25	202203	未缴费		45	202311	未缴费					
6	202008	未缴费		26	202204	未缴费		46	202312	未缴费					
7	202009	未缴费		27	202205	未缴费		47	202401	未缴费					
8	202010	未缴费		28	202206	未缴费		48	202402	未缴费					
9	202011	未缴费		29	202207	未缴费		49	202403	未缴费					
10	202012	未缴费		30	202208	未缴费		50	202404	未缴费					
11	202101	未缴费		31	202209	未缴费		51	202405	未缴费					
12	202102	未缴费		32	202210	未缴费		52	202406	未缴费					
13	202103	未缴费		33	202211	未缴费		53	202407	未缴费					
14	202104	未缴费		34	202212	未缴费		54	202408	未缴费					
15	202105	未缴费		35	202301	未缴费		55	202409	未缴费					
16	202106	未缴费		36	202302	未缴费		56	202410	已缴费					
17	202107	未缴费		37	202303	未缴费		57	202411	已缴费					
18	202108	未缴费		38	202304	未缴费		58	202412	已缴费					
19	202109	未缴费		39	202305	未缴费		59	202501	已缴费					
20	202110	未缴费		40	202306	未缴费		60	202502	已登记					

近60个月缴费单位信息			
缴费单位名称	缴费起止时间	缴费单位名称	缴费起止时间
中建港航局集团有限公司	2024年10月-2025年01月		
截至2025年02月，累计缴费月数 4			

备注：1、本缴费情况的信息以申请打印时点的参保缴费情况为依据，供参考；亦可通过“一网通办”平台、“随申办”APP或线下自助服务终端查询获取。

2、“已登记”表示参保人员属于社会保险参保登记状态；“累计缴费月数”显示的月数为实际记账月数。

◆ 上海市社会保险事业管理中心业务专用章
已经上海市数字证书认证中心认证，是对外
经办业务指定电子印章，与社保经办机构印
章具有同等效力，不再另行盖章。

经办机构：上海市社会保险事业管理中心



电子印章 MEYCIQCo/F0nInfQMqI3KUXtjm+FQHzYXof0r1jTNEbUb9tbqQIhAJtxEY+LbE0sGD1bKngzcXFOGHSr2ap+6MkiCes
验证码: Mwmnv

(1) 傅疃河湿地公园核心区与傅疃河下游复堤工程(EPC)项目

中标通知书

中标通知书

中国建筑港集团有限公司（联合体牵头人）&日照市建筑设计研究院有限公司（联合体成员二）：

日照经济技术开发区经济发展局的傅疃河湿地公园核心区与傅疃河下游复堤工程（EPC），建设规模：傅疃河下游（深圳路南左堤）3.5km复堤及桥梁涵洞工程，12km堤顶路面硬化及行道树栽植、100亩核心区公园建设，于2020年09月15日公开开标后，已完成评标工作和向建设行政主管部门提交该工程招标投标情况的书面报告工作，现确定你单位为中标单位。中标价为（大写）：伍仟捌佰贰拾万叁仟玖佰捌拾玖元肆角肆分（小写）：58203989.44元；下浮率0.015%；总工期90日历天。工程质量要求符合《工程施工质量验收规范》合格标准。项目负责人：吴祥亮。

你单位收到中标通知书后，须在2020年10月19日前到日照经济技术开发区经济发展局与招标人签订合同。

招标人：（盖章）
法定代表人：（签章）
日期：2020年09月20日

招标代理机构：（盖章）
法定代表人：（签章）
日期：2020年09月20日

招标管理机构备案：（盖章）
日期：2020年9月20日

合同协议书

第一部分 合同协议书

发包人(全称) 日照经济技术开发区经济发展局

承包人(全称) 中建筑港集团有限公司

日照市建筑设计研究院有限公司

依照《中华人民共和国合同法》、《中华人民共和国建筑法》、《中华人民共和国招标投标法》及相关法律、行政法规,遵循平等、自愿、公平和诚信原则,合同双方就 傅疃河湿地公园核心区与傅疃河下游复堤工程(EPC) 项目工程总承包事宜经协商一致,订立本合同。

一、工程概况

工程名称: 傅疃河湿地公园核心区与傅疃河下游复堤工程(EPC)

工程批准、核准或备案文号: /

工程内容及规模: 傅疃河下游(深圳路南左堤)3.5km复堤及桥梁涵洞工程, 12km堤顶路面硬化及行道树栽植、100亩核心区公园建设

工程所在省市详细地址: 山东省日照市经济技术开发区

工程承包范围:日照经济技术开发区傅疃河口湿地公园及河道综合治理工程的设计、设备材料采购、工程施工;竣工检测、工程竣工验收备案及保修;负责在整个过程中履行工程总承包管理及实施的责任义务,须确保设计方案二次深化设计及最终工程交付成果符合国家及当地政府的有关规定和规范,且不低于约定的本工程建设标准。

二、工程主要生产技术(或建筑设计方案)来源

发包人提供的现状施工图、地质勘察报告、本工程相关配置标准、设计委托书、设计任务书、设计所需的其他基础资料等,以及政府及有关部门对该项目批准或核准的文件、报告、资料、协议和有关数据等。

三、主要日期

设计开工日期(绝对日期或相对日期): 2020年9月21日

施工开工日期(绝对日期或相对日期): 2020年9月21日

工程竣工日期(绝对日期或相对日期): 2020年12月20日

四、工程质量标准

工程设计质量标准: 符合国家现行建筑规范和标准及地方性法规。

工程施工质量标准: 合格。

五、合同价格和付款货币

合同总价 58203989.44 元（大写 伍仟捌佰贰拾叁仟玖佰捌拾玖元肆角肆分），其中不含税
总价 53398155.45 元，增值税 4805833.99 元；报价下浮率 0.015 %。付款货币为人民
币。

六、定义与解释

本协议书中有词语的含义与通用条款中赋予的定义与解释相同。

七、合同生效

本合同在以下条件全部满足之后生效：经双方法定代表人或其授权代表签字并加盖双方
合同章后生效。

八、其他

- 1、合同订立时间：2020 年 9 月 21 日
- 2、合同订立地点：山东省日照市经济技术开发区
- 3、本合同一式玖份，均具有同等法律效力，发包人执伍份，承包人执肆份。

发包人：（公章或合同专用章）
法定代表人或其授权代表：
或其授权代表：

承包人：（公章或合同专用章）
法定代表人：合同专用章

（签字）

（签字）

工商注册住所：

工商注册住所：

企业组织机构代码：

企业组织机构代码：

邮政编码：

邮政编码：

法定代表人：

法定代表人：

授权代表：

授权代表：

电 话：

电 话：

传 真：

传 真：

电子邮箱：

电子邮箱：

开户银行：







开户银行：

账 号：

账 号：

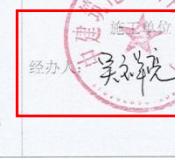
竣工验收报告

工程竣工综合验收单

工程名称	傅疃河湿地公园核心区与傅疃河下游复堤工程（EPC）项目	施工单位	中建筑港集团有限公司	开工日期	2018.03.01	竣工日期	2021.10.01	验收日期	2023.01.13
工程概况	山东日照傅疃河口国家湿地公园项目位于山东省日照经济技术开发区，主要建设内容包括：傅疃河下游（深圳路南左堤）长度3.5km、顶宽6m的复堤工程；长度20.1m、净宽6m的2跨4闸门桥梁1座；12km堤顶水稳基层+沥青混凝土路面硬化；12km行道树栽植，胸径13-14cm银杏、间距6m；100亩核心区公园建设（包括47000m ² 绿化工程、6200m ² 石材及防腐木铺装工程、观鸟塔等9处构筑物工程）。								
验收意见	该工程设计指标完成良好，工程资料齐全完整，整体效果良好，工程施工符合设计和规范要求，经验收组验收合格。								
经办人	 (公章)	 设计单位 经办人: 乔松 (公章)	 监理单位 经办人: 李洪刚 (公章)	 施工单位 经办人: 吴永强 (公章)					
经办人	 财政局 经办人: 王云美 (公章)	 监理单位 经办人: 李洪刚 (公章)	 监理单位 经办人: 李洪刚 (公章)						

注：施工单位应在工程综合验收一个月内提供工程结算资料，逾期未报的一年内不予结算，停止拨付工程款，即日起由接管单位接管。

(2) 柳园路(湖南路-东昌路)雨污分流等项目(施工)标段二 中标通知书



建设工程施工中标通知书

编号: LCJSGC-2022-050-02

中国建筑港集团有限公司:

我单位柳园路(湖南路-东昌路)雨污分流等项目(施工)项目,在招标管理等部门监督下,于2022年03月24日在聊城市公共资源交易中心进行了公开交易。根据评标委员会的评审意见,经公示后确定你单位为标段二中标人。请于2022年05月03日前完成施工合同的签订,因中标人原因在法定期限内不进行合同签订的,按放弃中标处理。



招标人:



公共资源交易中心:

2022年04月02日



监督单位:



2022年04月02日

档案号: 市一体化编号:

招标人	聊城市住房和城乡建设局
中标工程项目	柳园路(湖南路-东昌路)雨污分流等项目(施工)
建设地点	聊城市
中标工程内容	标段二:建设路(站前街-柳园路)雨污分流及道路翻建工程
中 标 条 件	1、中标价: 216317026.61 元
	2、建筑面积: /
	3、招标计划工期: 总工期 180 日历天, 投标人应服从招标人制定的施工进度计划, 分段开工, 单独每施工段有效工期不超过 90 日历天。
	4、质量标准: 合格
	5、项目经理: 吴祥亮
	6、其他: 无
备注:	华春建设工程项目管理有限责任公司

说明: 1、本通知书一式五份, 招标人、中标人、招标代理单位、监督单位、公共资源交易中心各执一份;
2、本通知书经招标人盖章后, 中标人和招标人即可按中标通知书要求签订施工合同, 未经招标监督部门和公共资源交易中心盖章, 不能作为办理其他建设手续的依据;
3、如有档案号、一体化平台项目编号, 则需填写。

合同协议书

第一部分 合同协议书

发包人(全称): 聊城市住房和城乡建设局

承包人(全称): 中国建筑港集团有限公司

根据《中华人民共和国民法典》、《中华人民共和国建筑法》及有关法律规
定,遵循平等、自愿、公平和诚实信用的原则,双方就建设路(站前街-柳园路)
雨污分流及道路翻建工程施工及有关事项协商一致,共同达成如下协议:

一、工程概况

1. 工程名称: 柳园路(湖南路-东昌路)雨污分流等项目(施工)标段二。

2. 工程地点: 聊城市。

3. 工程立项批准文号: 聊发改审批函[2020]154号、聊发改审批函[2022]
19号。

4. 资金来源: 财政资金。

5. 工程内容: 标段二: 建设路(站前街-柳园路)雨污分流及道路翻建工程
施工图纸及招标工程量清单内的全部工程。

群体工程应附《承包人承揽工程项目一览表》(附件1)。

6. 工程承包范围: 标段二: 建设路(站前街-柳园路)雨污分流及道路翻建
工程施工图纸及招标工程量清单内的全部工程,根据进展需要,发包人有权调整
承包范围。

二、合同工期

计划开工日期: _____;

计划竣工日期: _____。

工期总日历天数: 总工期180日历天,投标人应服从招标人制定的施工进度
计划,分段开工,单独每施工段有效工期不超过90日历天。(实际开工以甲方开
工令为准,竣工日期顺延)

三、质量标准

工程质量符合合格标准。

四、签约合同价与合同价格形式

1. 签约合同价(含税)为:人民币(大写): 贰亿壹仟陆佰叁拾壹万柒仟零
贰拾陆元陆角壹分(¥216317026.61元)。

其中：

(1) 安全文明施工费：

人民币(大写)：壹仟零贰拾叁万伍仟贰佰柒拾叁元伍角玖分 (¥10235273.59元)；

材料和工程设备暂估价金额：

人民币(大写)：贰仟柒佰肆拾肆万捌仟壹佰壹拾柒元零玖分 (¥27448117.09元)；

(3) 专业工程暂估价金额：

人民币(大写) 零元 (¥0.00元)；

(4) 暂列金额：

人民币(大写)：壹仟陆佰陆拾捌万元整(¥16680000.00元)。

2. 合同价格形式：单价合同，固定综合单价，工程量据实结算。

五、项目经理

承包人项目经理：吴祥亮。

六、合同文件构成

本协议书与下列文件一起构成合同文件：

- (1) 中标通知书；
- (2) 投标函及其附录；
- (3) 专用合同条款及其附件；
- (4) 通用合同条款；
- (5) 技术标准和要求；
- (6) 图纸；
- (7) 已标价工程量清单或预算书；
- (8) 其他合同文件。

在合同订立及履行过程中形成的与合同有关的文件均构成合同文件组成部分。

上述各项合同文件包括合同当事人就该项合同文件所作出的补充和修改，属于同一类内容的文件，应以最新签署的为准。专用合同条款及其附件须经合同当事人签字或盖章。

七、承诺

1. 发包人承诺按照法律规定履行项目审批手续、筹集工程建设资金并按照合同约定的期限和方式支付合同价款。

2. 承包人承诺按照法律规定及合同约定组织完成工程施工,确保工程质量和安全,不进行转包及违法分包,并在缺陷责任期及保修期内承担相应的工程维修责任。

3. 发包人和承包人通过招投标形式签订合同的,双方理解并承诺不再就同一工程另行签订与合同实质性内容相背离的协议。

八、词语含义

本协议书中词语含义与第二部分通用合同条款中赋予的含义相同。

九、签订时间

本合同于2022年4月8日签订。

十、签订地点

本合同在聊城市签订。

十一、补充协议

合同未尽事宜,合同当事人另行签订补充协议,补充协议是合同的组成部分。

十二、合同生效

本合同自双方签字或盖章后成立,并自合同签订之日起生效。

十三、合同份数

本合同一式12份,均具有同等法律效力,发包人执8份,承包人执3份,代理公司执1份。

发包人(公章):



法定代表人或委托代理人
(盖章或签字)

Handwritten signature of the contractor's representative.

经办人: *高士辉*
年 月 日

承包人(公章):



法定代表人或委托代理人
(盖章或签字):



经办人:
年 月 日

(3) 威远美能 20 万吨/年可降解塑料 1,4-丁二醇(BDO)/30 万吨/年 PBAT 工程

合同协议书

第一部分：合同协议书

发包人(发包人全称)：威远美能新材料有限公司 (以下简称发包人)

承包人(承包人全称)：中建港航局集团有限公司 (以下简称承包人)

根据《中华人民共和国民法典》、《中华人民共和国建筑法》及
有关法律规定，遵循平等、自愿、公平和诚实信用的原则，双方就
威远美能 20 万吨/年可降解塑料 1,4-丁二醇(BDO)/30 万吨/年 PBAT
工程的工程总承包及有关事项协商一致，共同达成如下协议：

一、工程概况

工程名称：威远美能 20 万吨/年可降解塑料 1,4-丁二醇(BDO)
/30 万吨/年 PBAT 工程

工程地点：四川省内江市威远县化工园区

工程规模：本项目占地 800 亩，总投资 65 亿元，年产 20 万吨
BDO、30 万吨 PBAT

资金来源：企业自筹

工程承包范围：一、二期桩基工程、后勤生活保障区总承包施
工及厂区部分设备供应与安装

二、合同工期

计划开工日期：2024 年 6 月 5 日

计划竣工日期：2025 年 11 月 30 日

工期总日历天数 543 天，实际开工日自监理人发出的开工通知中
载明的开工日期起算。

三、质量标准

工程质量标准：合格

四、施工现场安全生产标准化管理目标等级要求

施工现场安全生产标准化管理目标等级：达标

五、合同形式

本合同采用定额下浮合同形式。

具体工程量以图纸为准，按实计量。清单综合单价及措施费用按照2020年《四川省建设工程工程量清单计价定额》取全费用及工程实施期当地建设工程造价管理站发布的信息价编制。

定额下浮率：3%。

六、签约合同价

金额（大写）：伍亿陆仟贰佰柒拾壹万玖仟叁佰伍拾叁元贰角陆分（人民币）

（小写）¥：562719353.26（其中设备暂估价：40000000元）元

七、承包人项目经理：

姓名：李国华；身份证号：420111197810014151；建造师执业资格证书号：沪1422016201623733；

八、合同文件的组成

下列文件共同构成合同文件：

- 1、本协议书；
- 2、中标通知书；
- 3、投标函及投标函附录；
- 4、合同条款专用部分；
- 5、合同条款通用部分；
- 6、技术标准和要求；
- 7、图纸；
- 8、已标价工程量清单；
- 9、其他合同文件。

上述文件互相补充和解释，如有不明确或不一致之处，以合同约定

(此页为《合同协议书》盖章页，无正文)



法定代表人或其委托代理人:
(签字或盖章)



法定代表人或其委托代理人:
(签字或盖章)



组织机构代码: 91511024MACRRU6Q35

组织机构代码: 913101151331356891

地址: 四川省内江市威远县连界
镇漫城商业街一期 155 号

地址: 中国(上海)自由
贸易试验区丰和路 1 号

邮政编码: 642469

邮政编码: 200000

法定代表人: 丁琳飞

法定代表人: 陈浩

委托代理人: _____

委托代理人: _____

电话: 15125027884

电话: 021-25251600

传真: /

传真: 021-56468255

电子信箱: 1511629361@qq.com

电子信箱: /

开户名称: 威远美能新材料
有限公司

开户名称: 中建港航局集团
有限公司

开户银行: 四川银行股份有限
公司内江威远支行

开户银行: 交通银行股份有限
公司北京阜外支行

账号: 79220100058465695

账号: 301100000082

业主证明文件

业主证明

威远美能20万吨/年可降解塑料1, 4-丁二醇 (BDO) /30万吨/年PBAT工程由中建港航局集团有限公司承建，位于四川省内江市威远县化工园区。本项目包含工作内容：一、二期桩基工程、后勤生活保障区总承包施工（含厂区内场平和市政道路施工）及厂区部分设备供应与安装 吴祥亮同志担任项目副经理，身份证号码：371323198310295214，任职时间：2024年10月至今。

特此证明。

建设单位（盖章）：威远美能新材料有限公司

2025年03月15日



5、拟派项目团队情况（项目负责人除外）

序号	姓名	职务	职称	主要简历、经验及承担过的项目
1	郑佩	项目总负责	高级工程师	昆钢科技大厦担任项目总负责
3	张新水	技术负责人	高级工程师	温州瓯江口产业集聚区浅滩二期瓯锦大道工程路基处理一标段（雁霄路~雁波中路）担任技术负责人
2	顾磊杰	项目副经理 （生产经理）	工程师	上港十四区（上港集团宝山码头）产业转型项目规划一路工程担任生产经理
4	毛鹏瑞	安全负责人 （安全主任）	无	温州瓯江口产业集聚区浅滩二期瓯锦大道工程路基处理一标段（雁霄路~雁波中路）担任安全负责人
5	何同海	质量负责人 （质量主任）	工程师	中船长兴造船基地二期工程（第一阶段）道路及外场管线工程（一）担任质量负责人
6	赵东方	给排水工程师	工程师	上港十四区（上港集团宝山码头）产业转型项目新建规划三路工程担任现场工程师
7	袁立明	土建工程师	高级工程师	上港十四区（上港集团宝山码头）产业转型项目规划一路工程担任土建工程师
8	陈浩鑫	BIM 工程师	工程师	中船长兴造船基地二期工程（第一阶段）道路及外场管线工程（一）担任 BIM 工程师
9	肖浩	造价工程师	经济师	中船长兴造船基地二期工程（第一阶段）道路及外场管线工程（一）担任造价工程师
10	王封闯	测量工程师	高级工程师	中船长兴造船基地二期工程（第一阶段）道路及外场管线工程（一）担任测量工程师
11	陈明湘	安全员	无	温州瓯江口产业集聚区浅滩二期瓯锦大道工程路基处理一标段（雁霄路~雁波中路）担任安全员
12	席光磊	安全员	无	上港十四区（上港集团宝山码头）产业转型项目新建规划三路工程担任安全员
13	刘少帅	安全员	无	温州瓯江口产业集聚区浅滩二期瓯锦大道工程路基处理一标段（雁霄路~雁波中路）担任安全员

序号	姓名	职务	职称	主要简历、经验及承担过的项目
14	太键辉	安全员	无	上港十四区（上港集团宝山码头）产业转型项目新建规划三路工程担任安全员
15	黄金波	安全员	无	上港十四区（上港集团宝山码头）产业转型项目新建规划三路工程担任安全员
16	张毅豪	质量员	无	上港十四区（上港集团宝山码头）产业转型项目规划一路工程担任质量员
17	张效华	质量员	工程师	上港十四区（上港集团宝山码头）产业转型项目新建规划三路工程担任质量员
18	曾琳	质量员	无	温州瓯江口产业集聚区浅滩二期瓯锦大道工程路基处理一标段（雁霄路~雁波中路）担任质量员
19	陈明兴	施工员	工程师	中船长兴造船基地二期工程（第一阶段）道路及外场管线工程（一）担任施工员
20	何子涵	施工员	无	温州瓯江口产业集聚区浅滩二期瓯锦大道工程路基处理一标段（雁霄路~雁波中路）担任施工员
21	王佳兴	施工员	无	上港十四区（上港集团宝山码头）产业转型项目规划一路工程担任施工员
22	杜滢	施工员	无	上港十四区（上港集团宝山码头）产业转型项目新建规划三路工程担任施工员
23	林泽泷	施工员	无	温州瓯江口产业集聚区浅滩二期瓯锦大道工程路基处理一标段（雁霄路~雁波中路）担任施工员
24	王泰林	材料员	无	温州瓯江口产业集聚区浅滩二期瓯锦大道工程路基处理一标段（雁霄路~雁波中路）担任材料员
25	刘莉	资料员	工程师	上港十四区（上港集团宝山码头）产业转型项目新建规划三路工程担任资料员
26	马学骞	机械员	无	上港十四区（上港集团宝山码头）产业转型项目规划一路工程担任机械员

序号	姓名	职务	职称	主要简历、经验及承担过的项目
27	邓凡	劳资专员	无	温州瓯江口产业集聚区浅滩二期瓯锦大道工程路基处理一标段（雁霄路~雁波中路）担任劳资专员
28	张永翔	派驻项目工程师	高级工程师	上港十四区（上港集团宝山码头）产业转型项目新建规划三路工程担任现场工程师
29	彭海发	财务人员	初级会计师	温州瓯江口产业集聚区浅滩二期瓯锦大道工程路基处理一标段（雁霄路~雁波中路）担任财务人员

(1) 项目总负责——郑佩

姓名	郑佩	性别	男	年龄	42岁
职务	项目总负责	职称	高级工程师	学历	大学本科
证件类型	身份证	证件号码	429004198303074954		
手机号码	15072326298	证件号（职称证书编号）	(2018) 1108123		
参加工作时间	2006年7月	从事项目总负责年限	5年		

项目总负责（郑佩）职称证



中建港航局集团有限公司文件

中建港航局人字〔2023〕48号

关于郑佩等人任职的通知

中建港航局集团有限公司第四分公司：

经研究决定：

郑佩任中建港航局集团有限公司第四分公司副总经理；

李国华任中建港航局集团有限公司第四分公司商务法务部执行经理；

杜春行任中建港航局集团有限公司第四分公司市场营销部执行经理。

特此通知。

中建港航局集团有限公司
2023年01月09日

中建港航局内部资料，仅限panyoujun使用，2024年07月12日

中建港航局集团有限公司办公室

2023年11月9日印发

- 2 -

项目总负责（郑佩）安全生产考核证B证

建筑施工企业项目负责人
安全生产考核合格证书

编号：沪建安B（2024）8018743

姓 名：郑佩

性 别：男

出生年月：1983年03月07日

企业名称：中建港航局集团有限公司

职 务：项目负责人（项目经理）

初次领证日期：2024年02月01日

有效 期：2024年10月29日 至 2027年12月30日



发证机关：上海市住房和城乡建设管理委员会

发证日期：2024年10月29日



中华人民共和国住房和城乡建设部 监制

项目总负责（郑佩）身份证



项目总负责（郑佩）学历证书



项目总负责（郑佩）社保证明

参保人员城镇职工基本养老保险缴费情况

姓名		郑佩		社会保障号码				429004198303074954				证件号码		429004198303074954	
序号	年月	缴费情况	补缴退账年月	序号	年月	缴费情况	补缴退账年月	序号	年月	缴费情况	补缴退账年月	序号	年月	缴费情况	补缴退账年月
1	202003	未缴费		21	202111	未缴费		41	202307	未缴费					
2	202004	未缴费		22	202112	未缴费		42	202308	未缴费					
3	202005	未缴费		23	202201	未缴费		43	202309	未缴费					
4	202006	未缴费		24	202202	未缴费		44	202310	未缴费					
5	202007	未缴费		25	202203	未缴费		45	202311	未缴费					
6	202008	未缴费		26	202204	未缴费		46	202312	未缴费					
7	202009	未缴费		27	202205	未缴费		47	202401	已缴费					
8	202010	未缴费		28	202206	未缴费		48	202402	已缴费					
9	202011	未缴费		29	202207	未缴费		49	202403	已缴费					
10	202012	未缴费		30	202208	未缴费		50	202404	已缴费					
11	202101	未缴费		31	202209	未缴费		51	202405	已缴费					
12	202102	未缴费		32	202210	未缴费		52	202406	已缴费					
13	202103	未缴费		33	202211	未缴费		53	202407	已缴费					
14	202104	未缴费		34	202212	未缴费		54	202408	已缴费					
15	202105	未缴费		35	202301	未缴费		55	202409	已缴费					
16	202106	未缴费		36	202302	未缴费		56	202410	已缴费					
17	202107	未缴费		37	202303	未缴费		57	202411	已缴费					
18	202108	未缴费		38	202304	未缴费		58	202412	已缴费					
19	202109	未缴费		39	202305	未缴费		59	202501	已缴费					
20	202110	未缴费		40	202306	未缴费		60	202502	已缴费					

近60个月缴费单位信息

缴费单位名称	缴费起止时间	缴费单位名称	缴费起止时间
中建港航局集团有限公司	2024年01月-2025年02月		
截至2025年02月，累计缴费月数		14	

备注：1、本缴费情况的信息以申请打印时点的参保缴费情况为依据，供参考；亦可通过“一网通办”平台、“随申办”APP或线下自助服务终端查询获取。

2、“已登记”表示参保人员属于社会保险参保登记状态；“累计缴费月数”显示的月数为实际记账月数。

◆ 上海市社会保险事业管理中心业务专用章
已经上海市数字证书认证中心认证，是对外
经办业务指定电子印章，与社保经办机构印
章具有同等效力，不再另行盖章。

经办机构：上海市社会保险事业管理中心



电子印章 验证码：MEUCIQD4NJIuk/mDaW/UuX0yaEJA5QER0wRmLgKF5hT/U1KZ4gIgd7XBefZvqRdJw1KwOPS5OKMT0Z+H0SEIChCjy
uHJM=

(2) 技术负责人（项目总工）——张新水

姓名	张新水	性别	男	年龄	46岁
职务	技术负责人	职称	高级工程师	学历	大学本科
证件类型	身份证	证件号码	412721197912154214		
手机号码	17719979292	证件号（职称证书编号）	B14140900041		
参加工作时间	2001年7月1日	从事技术负责人年限	15年		

技术负责人/项目总工（张新水）职称证

从事专业 Speciality	道路与桥梁工程(道路与桥梁(航务)工程)	
专业技术职务 任职资格 Professional & Technical Qualifications	高级工程师	
评审组织 Organization Of Evaluation	河南省工程系列交通专业 高级专业技术职务任职资格 评审委员会	姓名 张新水 性别 男 Full Name Sex
评审通过时间 Time Of Adoption	2014.12	出生年月 1979.12 籍贯 Birthdate Native Place
发证单位 Issuing Authority	河南省人民政府	工作单位 河南省路桥建设集团有限公司 Work Unit
文件号	豫职改[2015]59号	证书编号 B14140900041 Credentials No. 2015年3月4日

技术负责人/项目总工（张新水）身份证



技术负责人/项目总工（张新水）毕业证



技术负责人/项目总工（张新水）社保证明

参保人员城镇职工基本养老保险缴费情况

姓名			社会保障号码				证件号码				
张新水			412721197912154214				412721197912154214				
序号	年月	缴费情况	补缴退账年月	序号	年月	缴费情况	补缴退账年月	序号	年月	缴费情况	补缴退账年月
1	202003	已缴费		21	202111	已缴费		41	202307	已缴费	
2	202004	已缴费		22	202112	已缴费		42	202308	已缴费	
3	202005	已缴费		23	202201	已缴费		43	202309	已缴费	
4	202006	已缴费		24	202202	已缴费		44	202310	已缴费	
5	202007	已缴费		25	202203	已缴费		45	202311	已缴费	
6	202008	已缴费		26	202204	已缴费		46	202312	已缴费	
7	202009	已缴费		27	202205	已缴费		47	202401	已缴费	
8	202010	已缴费		28	202206	已缴费		48	202402	已缴费	
9	202011	已缴费		29	202207	已缴费		49	202403	已缴费	
10	202012	已缴费		30	202208	已缴费		50	202404	已缴费	
11	202101	已缴费		31	202209	已缴费		51	202405	已缴费	
12	202102	已缴费		32	202210	已缴费		52	202406	已缴费	
13	202103	已缴费		33	202211	已缴费		53	202407	已缴费	
14	202104	已缴费		34	202212	已缴费		54	202408	已缴费	
15	202105	已缴费		35	202301	已缴费		55	202409	已缴费	
16	202106	已缴费		36	202302	已缴费		56	202410	已缴费	
17	202107	已缴费		37	202303	已缴费		57	202411	已缴费	
18	202108	已缴费		38	202304	已缴费		58	202412	已缴费	
19	202109	已缴费		39	202305	已缴费		59	202501	已缴费	
20	202110	已缴费		40	202306	已缴费		60	202502	已登记	

近60个月缴费单位信息

缴费单位名称	缴费起止时间	缴费单位名称	缴费起止时间
中建港航局集团有限公司	2020年03月-2025年01月		
截至2025年02月，累计缴费月数		104	

备注：1、本缴费情况的信息以申请打印时点的参保缴费情况为依据，供参考；亦可通过“一网通办”平台、“随申办”APP或线下自助服务终端查询获取。

2、“已登记”表示参保人员属于社会保险参保登记状态；“累计缴费月数”显示的月数为实际记账月数。

◆ 上海市社会保险事业管理中心业务专用章
已经上海市数字证书认证中心认证，是对外
经办业务指定电子印章，与社保经办机构印
章具有同等效力，不再另行盖章。

经办机构：上海市社会保险事业管理中心



电子印章 MEYCIQCR8XFVXMIH60wq0dSRhs3FG5xx18WORbn/MeHpdP4rsQIhAPZWRkk0pRtzvm7fDmPMKpkPy5cy3VF81FTfL++
验证码： NyXGM

(3) 项目副经理（生产经理）——顾磊杰

姓名	顾磊杰	性别	男	年龄	39岁
职务	项目副经理 (生产经理)	职称	工程师	学历	大学本科
证件类型	身份证	证件号码	320681198612034618		
手机号码	17715014262	证件号（职称证书编号）	(2023) 12240028		
参加工作时间	2008年7月1日	从事生产经理年限	10年		

项目副经理/生产经理（顾磊杰）职称证

姓名 Name	顾磊杰	 <p>职称评审委员会（章） Appraising and Approval Committee for Professional & Technical Competence</p> <p>发证单位：中建港航局集团有限公司 Issued by</p> <p>2023年08月07日</p>
性别 Sex	男	
出生日期 Date of Birth	1986年12月3日	
专业 Specialty	土木工程	
职称 Professional Title	工程师	
证书编号 Certificate No.	(2023) 12240028	

项目副经理/生产经理（顾磊杰）身份证



项目副经理 /生产经理（顾磊杰）毕业证

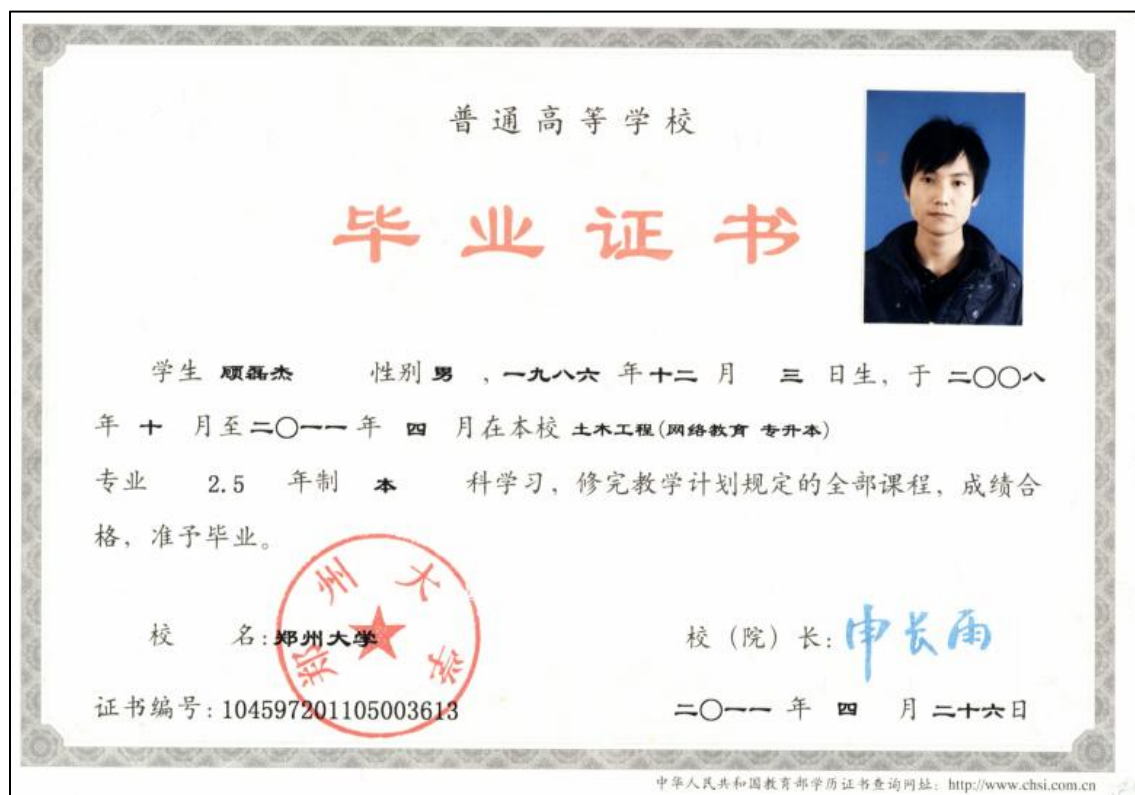

项目副经理/生产经理（顾磊杰）社保证明

参保人员城镇职工基本养老保险缴费情况

姓名		顾磊杰		社会保障号码				320681198612034618				证件号码		320681198612034618	
序号	年月	缴费情况	补缴退账年月	序号	年月	缴费情况	补缴退账年月	序号	年月	缴费情况	补缴退账年月	序号	年月	缴费情况	补缴退账年月
1	202003	已缴费		21	202111	已缴费		41	202307	已缴费					
2	202004	已缴费		22	202112	已缴费		42	202308	已缴费					
3	202005	已缴费		23	202201	已缴费		43	202309	已缴费					
4	202006	已缴费		24	202202	已缴费		44	202310	已缴费					
5	202007	已缴费		25	202203	已缴费		45	202311	已缴费					
6	202008	已缴费		26	202204	已缴费		46	202312	已缴费					
7	202009	已缴费		27	202205	已缴费		47	202401	已缴费					
8	202010	已缴费		28	202206	已缴费		48	202402	已缴费					
9	202011	已缴费		29	202207	已缴费		49	202403	已缴费					
10	202012	已缴费		30	202208	已缴费		50	202404	已缴费					
11	202101	已缴费		31	202209	已缴费		51	202405	已缴费					
12	202102	已缴费		32	202210	已缴费		52	202406	已缴费					
13	202103	已缴费		33	202211	已缴费		53	202407	已缴费					
14	202104	已缴费		34	202212	已缴费		54	202408	已缴费					
15	202105	已缴费		35	202301	已缴费		55	202409	已缴费					
16	202106	已缴费		36	202302	已缴费		56	202410	已缴费					
17	202107	已缴费		37	202303	已缴费		57	202411	已缴费					
18	202108	已缴费		38	202304	已缴费		58	202412	已缴费					
19	202109	已缴费		39	202305	已缴费		59	202501	已缴费					
20	202110	已缴费		40	202306	已缴费		60	202502	已登记					
近60个月缴费单位信息															
缴费单位名称				缴费起止时间				缴费单位名称				缴费起止时间			
中建港航局集团有限公司				2020年03月-2025年01月											
截至2025年02月，累计缴费月数												92			

备注：1、本缴费情况的信息以申请打印时点的参保缴费情况为依据，供参考；亦可通过“一网通办”平台、“随申办”APP或线下自助服务终端查询获取。

2、“已登记”表示参保人员属于社会保险参保登记状态；“累计缴费月数”显示的月数为实际记账月数。

◆ 上海市社会保险事业管理中心业务专用章已经上海市数字证书认证中心认证，是对外经办业务指定电子印章，与社保经办机构印章具有同等效力，不再另行盖章。

经办机构：上海市社会保险事业管理中心



电子印章 MEUCIQCJs5nrBQOm5HTqbPYpYd3ug3IkaB3NDzoaFGvubUnteQIgaiYoIpmrytXtVZrZIE7K5dZEXKc.jXlNByOgm4F1
 验证码: RfnY=

(4) 安全负责人（安全主任）——毛鹏瑞

姓名	毛鹏瑞	证件类型	身份证	证件号码	53032519980928115X
手机号码	18810067330	证件号（职称证编号）	沪建安 C3(2022)0065803		

安全负责人/安全主任（毛鹏瑞）安全生产考核合格证书

<p>建筑施工企业综合类专职安全生产管理人员</p> <p>安全生产考核合格证书</p> <p>编号：沪建安C3（2022）0065803</p>		
姓 名：	毛鹏瑞	
性 别：	男	
出 生 年 月：	1998年09月28日	
企 业 名 称：	中建港航局集团有限公司	
职 务：	专职安全生产管理人员	
初次领证日期：	2022年06月30日	
有 效 期：	2022年06月30日 至 2025年06月29日	
	发证机关：上海市住房和城乡建设管理委员会	
	发证日期：2022年06月30日	
<p>中华人民共和国住房和城乡建设部 监制</p>		

安全负责人/安全主任（毛鹏瑞）身份证



安全负责人/安全主任（毛鹏瑞）毕业证



安全负责人/安全主任（毛鹏瑞）社保证明

参保人员城镇职工基本养老保险缴费情况

姓名			社会保障号码				证件号码				
毛鹏瑞			53032519980928115X				53032519980928115X				
序号	年月	缴费情况	补缴退账年月	序号	年月	缴费情况	补缴退账年月	序号	年月	缴费情况	补缴退账年月
1	202003	未缴费		21	202111	已缴费		41	202307	已缴费	
2	202004	未缴费		22	202112	已缴费		42	202308	已缴费	
3	202005	未缴费		23	202201	已缴费		43	202309	已缴费	
4	202006	未缴费		24	202202	已缴费		44	202310	已缴费	
5	202007	未缴费		25	202203	已缴费		45	202311	已缴费	
6	202008	未缴费		26	202204	已缴费		46	202312	已缴费	
7	202009	未缴费		27	202205	已缴费		47	202401	已缴费	
8	202010	未缴费		28	202206	已缴费		48	202402	已缴费	
9	202011	未缴费		29	202207	已缴费		49	202403	已缴费	
10	202012	未缴费		30	202208	已缴费		50	202404	已缴费	
11	202101	未缴费		31	202209	已缴费		51	202405	已缴费	
12	202102	未缴费		32	202210	已缴费		52	202406	已缴费	
13	202103	未缴费		33	202211	已缴费		53	202407	已缴费	
14	202104	未缴费		34	202212	已缴费		54	202408	已缴费	
15	202105	未缴费		35	202301	已缴费		55	202409	已缴费	
16	202106	未缴费		36	202302	已缴费		56	202410	已缴费	
17	202107	已缴费		37	202303	已缴费		57	202411	已缴费	
18	202108	已缴费		38	202304	已缴费		58	202412	已缴费	
19	202109	已缴费		39	202305	已缴费		59	202501	已缴费	
20	202110	已缴费		40	202306	已缴费		60	202502	已登记	

近60个月缴费单位信息			
缴费单位名称	缴费起止时间	缴费单位名称	缴费起止时间
中建港航局集团有限公司	2021年07月-2025年01月		
截至2025年02月，累计缴费月数		43	

备注：1、本缴费情况的信息以申请打印时点的参保缴费情况为依据，供参考；亦可通过“一网通办”平台、“随申办”APP或线下自助服务终端查询获取。

2、“已登记”表示参保人员属于社会保险参保登记状态；“累计缴费月数”显示的月数为实际记账月数。

◆ 上海市社会保险事业管理中心业务专用章
已经上海市数字证书认证中心认证，是对外
经办业务指定电子印章，与社保经办机构印
章具有同等效力，不再另行盖章。

经办机构：上海市社会保险事业管理中心



电子印章 MEQCIDYrbECutB3hdcbakr0Mnsvvedz85X0SsM1Pm+mmSvgnAiAIzn5DynPa+74s.jxjSncdNkuk611CMNTMz83ki1Lu
验证码： 4Lg==

(5) 质量负责人（质量主任）——何同海

姓名	何同海	证件类型	身份证	证件号码	310103197008270419
手机号码	13818096758		证件号（职称证编号）	(2018)1226013	

质量负责人（质量主任）（何同海）职称证





中国建筑工程总公司制

资格证书

姓名 何同海

性别 男

出生年月 1970.08

专业 工业与民用建筑

任职资格 工程师

发证单位 中建港务建设有限公司

证书编号: (2018)1226013

2019年2月18日

质量负责人/质量主任（何同海）身份证



质量负责人/质量主任（何同海）毕业证书



质量负责人/质量主任（何同海）社保证明

参保人员城镇职工基本养老保险缴费情况

姓名		何同海		社会保障号码				310103197008270419				证件号码		310103197008270419	
序号	年月	缴费情况	补缴退账年月	序号	年月	缴费情况	补缴退账年月	序号	年月	缴费情况	补缴退账年月	序号	年月	缴费情况	补缴退账年月
1	202003	已缴费		21	202111	已缴费		41	202307	已缴费					
2	202004	已缴费		22	202112	已缴费		42	202308	已缴费					
3	202005	已缴费		23	202201	已缴费		43	202309	已缴费					
4	202006	已缴费		24	202202	已缴费		44	202310	已缴费					
5	202007	已缴费		25	202203	已缴费		45	202311	已缴费					
6	202008	已缴费		26	202204	已缴费		46	202312	已缴费					
7	202009	已缴费		27	202205	已缴费		47	202401	已缴费					
8	202010	已缴费		28	202206	已缴费		48	202402	已缴费					
9	202011	已缴费		29	202207	已缴费		49	202403	已缴费					
10	202012	已缴费		30	202208	已缴费		50	202404	已缴费					
11	202101	已缴费		31	202209	已缴费		51	202405	已缴费					
12	202102	已缴费		32	202210	已缴费		52	202406	已缴费					
13	202103	已缴费		33	202211	已缴费		53	202407	已缴费					
14	202104	已缴费		34	202212	已缴费		54	202408	已缴费					
15	202105	已缴费		35	202301	已缴费		55	202409	已缴费					
16	202106	已缴费		36	202302	已缴费		56	202410	已缴费					
17	202107	已缴费		37	202303	已缴费		57	202411	已缴费					
18	202108	已缴费		38	202304	已缴费		58	202412	已缴费					
19	202109	已缴费		39	202305	已缴费		59	202501	已缴费					
20	202110	已缴费		40	202306	已缴费		60	202502	已登记					
近60个月缴费单位信息															
缴费单位名称				缴费起止时间				缴费单位名称				缴费起止时间			
中建港航局集团有限公司				2020年03月-2025年01月											
截至2025年02月，累计缴费月数 385															

备注：1、本缴费情况的信息以申请打印时点的参保缴费情况为依据，供参考；亦可通过“一网通办”平台、“随申办”APP或线下自助服务终端查询获取。

2、“已登记”表示参保人员属于社会保险参保登记状态；“累计缴费月数”显示的月数为实际记账月数。

◆ 上海市社会保险事业管理中心业务专用章已经上海市数字证书认证中心认证，是对外经办业务指定电子印章，与社保经办机构印章具有同等效力，不再另行盖章。

经办机构：上海市社会保险事业管理中心



电子印章 MEUCIQDSY89szwHsgkvoagF47fdEbJRTxJpLEM116P7gQtGB5wIgK9Lu27DmwwHSuKe8wDWTUQmFzAJYUcBF5+3i+GX
 验证码： c/o8=

(6) 给排水工程师——赵东方

姓名	赵东方	证件类型	身份证	证件号码	22082219860816461X
手机号码	15850389721		证件号（职称证编号）	(2018) 1226046	

给排水工程师（赵东方）职称证书



给排水工程师（赵东方）身份证



给排水工程师（赵东方）毕业证



给排水工程师（赵东方）社保证明

参保人员城镇职工基本养老保险缴费情况

姓名	赵东方		社会保障号码	22082219860816461X				证件号码	22082219860816461X		
序号	年月	缴费情况	补缴退账年月	序号	年月	缴费情况	补缴退账年月	序号	年月	缴费情况	补缴退账年月
1	202003	已缴费		21	202111	已缴费		41	202307	已缴费	
2	202004	已缴费		22	202112	已缴费		42	202308	已缴费	
3	202005	已缴费		23	202201	已缴费		43	202309	已缴费	
4	202006	已缴费		24	202202	已缴费		44	202310	已缴费	
5	202007	已缴费		25	202203	已缴费		45	202311	已缴费	
6	202008	已缴费		26	202204	已缴费		46	202312	已缴费	
7	202009	已缴费		27	202205	已缴费		47	202401	已缴费	
8	202010	已缴费		28	202206	已缴费		48	202402	已缴费	
9	202011	已缴费		29	202207	已缴费		49	202403	已缴费	
10	202012	已缴费		30	202208	已缴费		50	202404	已缴费	
11	202101	已缴费		31	202209	已缴费		51	202405	已缴费	
12	202102	已缴费		32	202210	已缴费		52	202406	已缴费	
13	202103	已缴费		33	202211	已缴费		53	202407	已缴费	
14	202104	已缴费		34	202212	已缴费		54	202408	已缴费	
15	202105	已缴费		35	202301	已缴费		55	202409	已缴费	
16	202106	已缴费		36	202302	已缴费		56	202410	已缴费	
17	202107	已缴费		37	202303	已缴费		57	202411	已缴费	
18	202108	已缴费		38	202304	已缴费		58	202412	已缴费	
19	202109	已缴费		39	202305	已缴费		59	202501	已缴费	
20	202110	已缴费		40	202306	已缴费		60	202502	已登记	

近60个月缴费单位信息			
缴费单位名称	缴费起止时间	缴费单位名称	缴费起止时间
中建港航局集团有限公司	2020年03月-2025年01月		
截至2025年02月，累计缴费月数		116	

备注：1、本缴费情况的信息以申请打印时点的参保缴费情况为依据，供参考；亦可通过“一网通办”平台、“随申办”APP或线下自助服务终端查询获取。

2、“已登记”表示参保人员属于社会保险参保登记状态；“累计缴费月数”显示的月数为实际记账月数。

◆上海市社会保险事业管理中心业务专用章已经上海市数字证书认证中心认证，是对外经办业务指定电子印章，与社保经办机构印章具有同等效力，不再另行盖章。

经办机构：上海市社会保险事业管理中心



电子印章 MEQCICVGeqimS4D0WGac46es9xaWv8PZcnPnpYXPRqxKX0HzAiAmrk/Jhhz/qxCmwweuiFNJ3a9VJ9L0/+1PAHMXWeU
验证码： 2cQ==

(7) 土建工程师——袁立明

姓名	袁立明	证件类型	身份证	证件号码	130224198206121519
手机号码	17710238886		证件号（职称证编号）	(2019)1130064	

土建工程师（袁立明）职称证



土建工程师（袁立明）身份证



土建工程师（袁立明）毕业证



土建工程师（袁立明）社保证明

参保人员城镇职工基本养老保险缴费情况

姓名		袁立明		社会保障号码				130224198206121519				证件号码		130224198206121519	
序号	年月	缴费情况	补缴退账年月	序号	年月	缴费情况	补缴退账年月	序号	年月	缴费情况	补缴退账年月	序号	年月	缴费情况	补缴退账年月
1	202003	未缴费		21	202111	未缴费		41	202307	已缴费					
2	202004	未缴费		22	202112	未缴费		42	202308	已缴费					
3	202005	未缴费		23	202201	未缴费		43	202309	已缴费					
4	202006	未缴费		24	202202	未缴费		44	202310	已缴费					
5	202007	未缴费		25	202203	未缴费		45	202311	已缴费					
6	202008	未缴费		26	202204	未缴费		46	202312	已缴费					
7	202009	未缴费		27	202205	未缴费		47	202401	已缴费					
8	202010	未缴费		28	202206	未缴费		48	202402	已缴费					
9	202011	未缴费		29	202207	未缴费		49	202403	已缴费					
10	202012	未缴费		30	202208	未缴费		50	202404	已缴费					
11	202101	未缴费		31	202209	未缴费		51	202405	已缴费					
12	202102	未缴费		32	202210	未缴费		52	202406	已缴费					
13	202103	未缴费		33	202211	未缴费		53	202407	已缴费					
14	202104	未缴费		34	202212	已缴费		54	202408	已缴费					
15	202105	未缴费		35	202301	已缴费		55	202409	已缴费					
16	202106	未缴费		36	202302	已缴费		56	202410	已缴费					
17	202107	未缴费		37	202303	已缴费		57	202411	已缴费					
18	202108	未缴费		38	202304	已缴费		58	202412	已缴费					
19	202109	未缴费		39	202305	已缴费		59	202501	已缴费					
20	202110	未缴费		40	202306	已缴费		60	202502	已登记					

近60个月缴费单位信息

缴费单位名称	缴费起止时间	缴费单位名称	缴费起止时间
中建港航局集团有限公司	2022年12月-2025年01月		
截至2025年02月，累计缴费月数		26	

备注：1、本缴费情况的信息以申请打印时点的参保缴费情况为依据，供参考；亦可通过“一网通办”平台、“随申办”APP或线下自助服务终端查询获取。

2、“已登记”表示参保人员属于社会保险参保登记状态；“累计缴费月数”显示的月数为实际记账月数。

◆ 上海市社会保险事业管理中心业务专用章
已经上海市数字证书认证中心认证，是对外
经办业务指定电子印章，与社保经办机构印
章具有同等效力，不再另行盖章。

经办机构：上海市社会保险事业管理中心



电子印章 MEQCIIH6pXKNGe+DIMdLwfhmaj6M8ACQ9hIdii4tcscAiol79AiAQXN8rD2rJd/1wSyYVW54valHN315FdHvy8Xxnd0Zn
验证码： Lzg==

(8) BIM 工程师——陈浩鑫

姓名	陈浩鑫	证件类型	身份证	证件号码	430521199801274950
手机号码	15029485443	证件号(BIM 工程师证书 编号)		TPC23030813016940	

BIM 工程师 (陈浩鑫) BIM 工程师证书



BIM 工程师（陈浩鑫）身份证



BIM 工程师（陈浩鑫）毕业证书

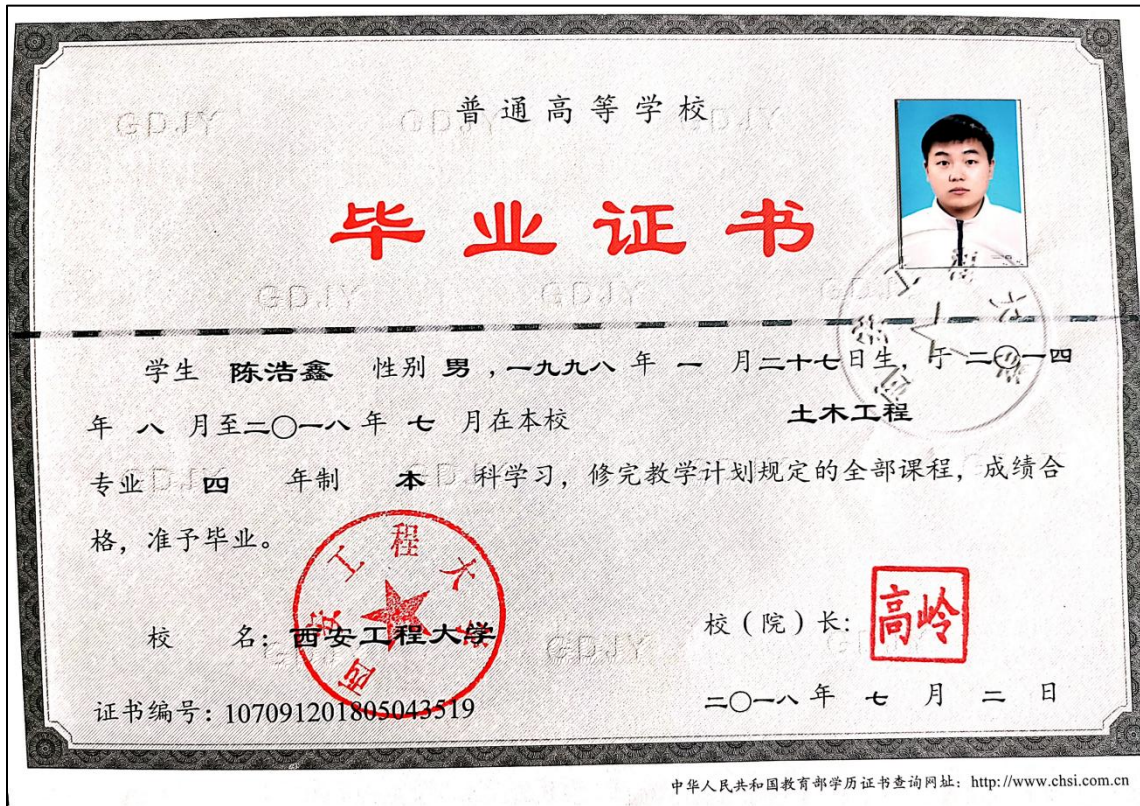

BIM 工程师（陈浩鑫）社保证明

参保人员城镇职工基本养老保险缴费情况

姓名	陈浩鑫		社会保障号码	430521199801274950				证件号码	430521199801274950		
序号	年 月	缴费情况	补缴退账年月	序号	年 月	缴费情况	补缴退账年月	序号	年 月	缴费情况	补缴退账年月
1	202003	已缴费		21	202111	已缴费		41	202307	已缴费	
2	202004	已缴费		22	202112	已缴费		42	202308	已缴费	
3	202005	已缴费		23	202201	已缴费		43	202309	已缴费	
4	202006	已缴费		24	202202	已缴费		44	202310	已缴费	
5	202007	已缴费		25	202203	已缴费		45	202311	已缴费	
6	202008	已缴费		26	202204	已缴费		46	202312	已缴费	
7	202009	已缴费		27	202205	已缴费		47	202401	已缴费	
8	202010	已缴费		28	202206	已缴费		48	202402	已缴费	
9	202011	已缴费		29	202207	已缴费		49	202403	已缴费	
10	202012	已缴费		30	202208	已缴费		50	202404	已缴费	
11	202101	已缴费		31	202209	已缴费		51	202405	已缴费	
12	202102	已缴费		32	202210	已缴费		52	202406	已缴费	
13	202103	已缴费		33	202211	已缴费		53	202407	已缴费	
14	202104	已缴费		34	202212	已缴费		54	202408	已缴费	
15	202105	已缴费		35	202301	已缴费		55	202409	已缴费	
16	202106	已缴费		36	202302	已缴费		56	202410	已缴费	
17	202107	已缴费		37	202303	已缴费		57	202411	已缴费	
18	202108	已缴费		38	202304	已缴费		58	202412	已缴费	
19	202109	已缴费		39	202305	已缴费		59	202501	已缴费	
20	202110	已缴费		40	202306	已缴费		60	202502	已登记	
近60个月缴费单位信息											
缴费单位名称		缴费起止时间		缴费单位名称		缴费起止时间					
中建港航局集团有限公司		2020年03月-2025年01月									
截至2025年02月，累计缴费月数								78			

备注：1、本缴费情况的信息以申请打印时点的参保缴费情况为依据，供参考；亦可通过“一网通办”平台、“随申办”APP或线下自助服务终端查询获取。

2、“已登记”表示参保人员属于社会保险参保登记状态；“累计缴费月数”显示的月数为实际记账月数。

◆ 上海市社会保险事业管理中心业务专用章已经上海市数字证书认证中心认证，是对外经办业务指定电子印章，与社保经办机构印章具有同等效力，不再另行盖章。

经办机构：上海市社会保险事业管理中心



电子印章 MEUCIGptKumpbWCjx2zfrWmcagwhg01NoFWKyrnYFwgFP0k0AiEA30PJ78wyLFX1b8IqRjZZQtYzvARUU050LBQ9ghv
 验证码：xmOM=

(9) 造价工程师——肖浩

姓名	肖浩	证件类型	身份证	证件号码	430281199307240018
手机号码	18607330453		证件号（注册一级造价工程师证书编号）	建[造]11223100008270	

造价工程师（肖浩）注册一级造价师证书



造价工程师（肖浩）职称证书



造价工程师（肖浩）身份证



造价工程师（肖浩）毕业证书



造价工程师（肖浩）社保证明

参保人员城镇职工基本养老保险缴费情况

姓名		肖浩		社会保障号码				430281199307240018				证件号码		430281199307240018	
序号	年月	缴费情况	补缴退账年月	序号	年月	缴费情况	补缴退账年月	序号	年月	缴费情况	补缴退账年月	序号	年月	缴费情况	补缴退账年月
1	202003	已缴费		21	202111	已缴费		41	202307	已缴费					
2	202004	已缴费		22	202112	已缴费		42	202308	已缴费					
3	202005	已缴费		23	202201	已缴费		43	202309	已缴费					
4	202006	已缴费		24	202202	已缴费		44	202310	已缴费					
5	202007	已缴费		25	202203	已缴费		45	202311	已缴费					
6	202008	已缴费		26	202204	已缴费		46	202312	已缴费					
7	202009	已缴费		27	202205	已缴费		47	202401	已缴费					
8	202010	已缴费		28	202206	已缴费		48	202402	已缴费					
9	202011	已缴费		29	202207	已缴费		49	202403	已缴费					
10	202012	已缴费		30	202208	已缴费		50	202404	已缴费					
11	202101	已缴费		31	202209	已缴费		51	202405	已缴费					
12	202102	未缴费		32	202210	已缴费		52	202406	已缴费					
13	202103	已缴费		33	202211	已缴费		53	202407	已缴费					
14	202104	已缴费		34	202212	已缴费		54	202408	已缴费					
15	202105	已缴费		35	202301	已缴费		55	202409	已缴费					
16	202106	已缴费		36	202302	已缴费		56	202410	已缴费					
17	202107	已缴费		37	202303	已缴费		57	202411	已缴费					
18	202108	已缴费		38	202304	已缴费		58	202412	已缴费					
19	202109	已缴费		39	202305	已缴费		59	202501	已缴费					
20	202110	已缴费		40	202306	已缴费		60	202502	已登记					

近60个月缴费单位信息

缴费单位名称	缴费起止时间	缴费单位名称	缴费起止时间
异地缴费	2020年03月-2021年01月	异地缴费	2021年03月-2022年05月
中建港航局集团有限公司	2022年06月-2025年01月		
截至2025年02月，累计缴费月数		114	

备注：1、本缴费情况的信息以申请打印时点的参保缴费情况为依据，供参考；亦可通过“一网通办”平台、“随申办”APP或线下自助服务终端查询获取。

2、“已登记”表示参保人员属于社会保险参保登记状态；“累计缴费月数”显示的月数为实际记账月数。

◆ 上海市社会保险事业管理中心业务专用章
已经上海市数字证书认证中心认证，是对外
经办业务指定电子印章，与社保经办机构印
章具有同等效力，不再另行盖章。

经办机构：上海市社会保险事业管理中心



电子印章 MEUCIQD6Ek416nTwxrkf0Ww94NwVJZHbxrGMSD4svjM2eGhTBwIgNsSR8BdInoxkqsczjn3xsxxHvuhrZ5Goyehib2K
验证码： h3fM=

(10) 测量工程师——王封闯

姓名	王封闯	证件类型	身份证	证件号码	152123198711300634
手机号码	13918047957		证件号（职称证编号）	(2019)1100106	

测量工程师（王封闯）职称证



测量工程师（王封闯）注册测绘师资格证



测量工程师（王封闯）身份证



测量工程师（王封闯）毕业证



测量工程师（王封闯）社保证明

参保人员城镇职工基本养老保险缴费情况

姓名			社会保障号码				证件号码				
王封闯			152123198711300634				152123198711300634				
序号	年月	缴费情况	补缴退账年月	序号	年月	缴费情况	补缴退账年月	序号	年月	缴费情况	补缴退账年月
1	202003	已缴费		21	202111	已缴费		41	202307	已缴费	
2	202004	已缴费		22	202112	已缴费		42	202308	已缴费	
3	202005	已缴费		23	202201	已缴费		43	202309	已缴费	
4	202006	已缴费		24	202202	已缴费		44	202310	已缴费	
5	202007	已缴费		25	202203	已缴费		45	202311	已缴费	
6	202008	已缴费		26	202204	已缴费		46	202312	已缴费	
7	202009	已缴费		27	202205	已缴费		47	202401	已缴费	
8	202010	已缴费		28	202206	已缴费		48	202402	已缴费	
9	202011	已缴费		29	202207	已缴费		49	202403	已缴费	
10	202012	已缴费		30	202208	已缴费		50	202404	已缴费	
11	202101	已缴费		31	202209	已缴费		51	202405	已缴费	
12	202102	已缴费		32	202210	已缴费		52	202406	已缴费	
13	202103	已缴费		33	202211	已缴费		53	202407	已缴费	
14	202104	已缴费		34	202212	已缴费		54	202408	已缴费	
15	202105	已缴费		35	202301	已缴费		55	202409	已缴费	
16	202106	已缴费		36	202302	已缴费		56	202410	已缴费	
17	202107	已缴费		37	202303	已缴费		57	202411	已缴费	
18	202108	已缴费		38	202304	已缴费		58	202412	已缴费	
19	202109	已缴费		39	202305	已缴费		59	202501	已缴费	
20	202110	已缴费		40	202306	已缴费		60	202502	已登记	

近60个月缴费单位信息

缴费单位名称	缴费起止时间	缴费单位名称	缴费起止时间
中建港航局集团有限公司	2020年03月-2025年01月		
截至2025年02月，累计缴费月数		185	

备注：1、本缴费情况的信息以申请打印时点的参保缴费情况为依据，供参考；亦可通过“一网通办”平台、“随申办”APP或线下自助服务终端查询获取。

2、“已登记”表示参保人员属于社会保险参保登记状态；“累计缴费月数”显示的月数为实际记账月数。

◆ 上海市社会保险事业管理中心业务专用章
已经上海市数字证书认证中心认证，是对外
经办业务指定电子印章，与社保经办机构印
章具有同等效力，不再另行盖章。

经办机构：上海市社会保险事业管理中心



电子印章 MEUCIH70Y60x3J/mimVRP4fw6HVz2Nh+wG0iVe6E1inFrcF+AiEA8M0YwJ0c+ddXFE3Gx4oeI0I0z7p3hHAzcNfmx1
验证码： obJA=

(11) 安全员——陈明湘

姓名	陈明湘	证件类型	身份证	证件号码	430781199902150516
手机号码	15213151677		证件号（C证编号）	沪建安C3(2023)0102625	

安全员（陈明湘）安全生产考核合格证书

<p>建筑施工企业综合类专职安全生产管理人员</p> <p>安全生产考核合格证书</p> <p>编号：沪建安C3（2023）0102625</p>		
姓 名：	陈明湘	
性 别：	男	
出 生 年 月：	1999年02月15日	
企 业 名 称：	中建港航局集团有限公司	
职 务：	专职安全生产管理人员	
初次领证日期：	2022年06月30日	
有 效 期：	2022年06月30日 至 2025年06月29日	
	发证机关：	上海市住房和城乡建设管理委员会
	发证日期：	2022年06月30日
		
<small>中华人民共和国住房和城乡建设部 监制</small>		

安全员（陈明湘）身份证



安全员（陈明湘）毕业证



安全员（陈明湘）社保证明

参保人员城镇职工基本养老保险缴费情况

姓名		陈明湘		社会保障号码				430781199902150516				证件号码		430781199902150516	
序号	年月	缴费情况	补缴退账年月	序号	年月	缴费情况	补缴退账年月	序号	年月	缴费情况	补缴退账年月	序号	年月	缴费情况	补缴退账年月
1	202003	未缴费		21	202111	已缴费		41	202307	已缴费					
2	202004	未缴费		22	202112	已缴费		42	202308	已缴费					
3	202005	未缴费		23	202201	已缴费		43	202309	已缴费					
4	202006	未缴费		24	202202	已缴费		44	202310	已缴费					
5	202007	未缴费		25	202203	已缴费		45	202311	已缴费					
6	202008	未缴费		26	202204	已缴费		46	202312	已缴费					
7	202009	未缴费		27	202205	已缴费		47	202401	已缴费					
8	202010	未缴费		28	202206	已缴费		48	202402	已缴费					
9	202011	未缴费		29	202207	已缴费		49	202403	已缴费					
10	202012	未缴费		30	202208	已缴费		50	202404	已缴费					
11	202101	未缴费		31	202209	已缴费		51	202405	已缴费					
12	202102	未缴费		32	202210	已缴费		52	202406	已缴费					
13	202103	未缴费		33	202211	已缴费		53	202407	已缴费					
14	202104	未缴费		34	202212	已缴费		54	202408	已缴费					
15	202105	未缴费		35	202301	已缴费		55	202409	已缴费					
16	202106	未缴费		36	202302	已缴费		56	202410	已缴费					
17	202107	已缴费		37	202303	已缴费		57	202411	已缴费					
18	202108	已缴费		38	202304	已缴费		58	202412	已缴费					
19	202109	已缴费		39	202305	已缴费		59	202501	已缴费					
20	202110	已缴费		40	202306	已缴费		60	202502	已登记					

近60个月缴费单位信息

缴费单位名称	缴费起止时间	缴费单位名称	缴费起止时间
中建港航局集团有限公司	2021年07月-2025年01月		
截至2025年02月，累计缴费月数		43	

备注：1、本缴费情况的信息以申请打印时点的参保缴费情况为依据，供参考；亦可通过“一网通办”平台、“随申办”APP或线下自助服务终端查询获取。

2、“已登记”表示参保人员属于社会保险参保登记状态；“累计缴费月数”显示的月数为实际记账月数。

◆上海市社会保险事业管理中心业务专用章已经上海市数字证书认证中心认证，是对外经办业务指定电子印章，与社保经办机构印章具有同等效力，不再另行盖章。

经办机构：上海市社会保险事业管理中心



电子印章 MEUCIB+SwRU11x3xBbV9wurGHHXCrkmEs.jAPTxFEYa8Rb1vKAiEA0dMcu050j2EsSbc1fWgpuLpdqivpbBBPDJy3KCY
 验证码： IXT0=

(12) 安全员——席光磊

姓名	席光磊	证件类型	身份证	证件号码	37140119990620731X
手机号码	17861509162		证件号 (C 证编号)	沪建安 C3(2023)0144977	

安全员 (席光磊) 安全生产考核合格证书

建筑施工企业综合类专职安全生产管理人员

安全生产考核合格证书

编号: 沪建安 C3 (2023) 0144977

姓 名: 席光磊

性 别: 男

出 生 年 月: 1999年06月20日

企 业 名 称: 中建港航局集团有限公司

职 务: 专职安全生产管理人员

初次领证日期: 2023年08月29日

有 效 期: 2023年08月29日 至 2026年08月28日







发证机关: 上海市住房和城乡建设管理委员会

发证日期: 2023年08月29日

中华人民共和国住房和城乡建设部 监制

安全员（席光磊）身份证



安全员（席光磊）毕业证书



安全员（席光磊）社保证明

参保人员城镇职工基本养老保险缴费情况

姓名		席光磊		社会保障号码				37140119990620731X				证件号码		37140119990620731X	
序号	年月	缴费情况	补缴退账年月	序号	年月	缴费情况	补缴退账年月	序号	年月	缴费情况	补缴退账年月	序号	年月	缴费情况	补缴退账年月
1	202003	未缴费		21	202111	已缴费		41	202307	已缴费					
2	202004	未缴费		22	202112	已缴费		42	202308	已缴费					
3	202005	未缴费		23	202201	已缴费		43	202309	已缴费					
4	202006	未缴费		24	202202	已缴费		44	202310	已缴费					
5	202007	未缴费		25	202203	已缴费		45	202311	已缴费					
6	202008	未缴费		26	202204	已缴费		46	202312	已缴费					
7	202009	未缴费		27	202205	已缴费		47	202401	已缴费					
8	202010	未缴费		28	202206	已缴费		48	202402	已缴费					
9	202011	未缴费		29	202207	已缴费		49	202403	已缴费					
10	202012	未缴费		30	202208	已缴费		50	202404	已缴费					
11	202101	未缴费		31	202209	已缴费		51	202405	已缴费					
12	202102	未缴费		32	202210	已缴费		52	202406	已缴费					
13	202103	未缴费		33	202211	已缴费		53	202407	已缴费					
14	202104	未缴费		34	202212	已缴费		54	202408	已缴费					
15	202105	未缴费		35	202301	已缴费		55	202409	已缴费					
16	202106	未缴费		36	202302	已缴费		56	202410	已缴费					
17	202107	已缴费		37	202303	已缴费		57	202411	已缴费					
18	202108	已缴费		38	202304	已缴费		58	202412	已缴费					
19	202109	已缴费		39	202305	已缴费		59	202501	已缴费					
20	202110	已缴费		40	202306	已缴费		60	202502	已登记					

近60个月缴费单位信息

缴费单位名称	缴费起止时间	缴费单位名称	缴费起止时间
中建港航局集团有限公司	2021年07月-2025年01月		
截至2025年02月，累计缴费月数		43	

备注：1、本缴费情况的信息以申请打印时点的参保缴费情况为依据，供参考；亦可通过“一网通办”平台、“随申办”APP或线下自助服务终端查询获取。

2、“已登记”表示参保人员属于社会保险参保登记状态；“累计缴费月数”显示的月数为实际记账月数。

◆上海市社会保险事业管理中心业务专用章已经上海市数字证书认证中心认证，是对外经办业务指定电子印章，与社保经办机构印章具有同等效力，不再另行盖章。

经办机构：上海市社会保险事业管理中心



电子印章 MEYCIQCAaxDsZgDx69Q1Rjqt2wpta5Nj8Z1ECocgCfGMG49BNgIhAM5vKrzmuS+9W8sQQpfRRSvdRtVJMTqWHx/mB0/r
 验证码： qCsPA

(13) 安全员——刘少帅

姓名	刘少帅	证件类型	身份证	证件号码	370982199810265878
手机号码	15066725790		证件号（建安C证编号）	沪建安C3(2022)0065800	

安全员（刘少帅）安全生产考核合格证书

<p>建筑施工企业综合类专职安全生产管理人员</p> <p>安全生产考核合格证书</p> <p>编号：沪建安C3（2022）0065800</p>	
姓 名：	刘少帅
性 别：	男
出 生 年 月：	1998年10月26日
企 业 名 称：	中建港航局集团有限公司
职 务：	专职安全生产管理人员
初次领证日期：	2022年06月30日
有 效 期：	2022年06月30日 至 2025年06月29日
	 <p>发证机关：上海市住房和城乡建设管理委员会</p> <p>发证日期：2022年06月30日</p>
<p><small>中华人民共和国住房和城乡建设部 监制</small></p>	

安全员（刘少帅）身份证



安全员（刘少帅）毕业证书



安全员（刘少帅）社保证明

参保人员城镇职工基本养老保险缴费情况

姓名		刘少帅		社会保障号码				370982199810265878				证件号码		370982199810265878	
序号	年月	缴费情况	补缴退账年月	序号	年月	缴费情况	补缴退账年月	序号	年月	缴费情况	补缴退账年月	序号	年月	缴费情况	补缴退账年月
1	202003	未缴费		21	202111	已缴费		41	202307	已缴费					
2	202004	未缴费		22	202112	已缴费		42	202308	已缴费					
3	202005	未缴费		23	202201	已缴费		43	202309	已缴费					
4	202006	未缴费		24	202202	已缴费		44	202310	已缴费					
5	202007	未缴费		25	202203	已缴费		45	202311	已缴费					
6	202008	未缴费		26	202204	已缴费		46	202312	已缴费					
7	202009	未缴费		27	202205	已缴费		47	202401	已缴费					
8	202010	未缴费		28	202206	已缴费		48	202402	已缴费					
9	202011	未缴费		29	202207	已缴费		49	202403	已缴费					
10	202012	未缴费		30	202208	已缴费		50	202404	已缴费					
11	202101	未缴费		31	202209	已缴费		51	202405	已缴费					
12	202102	未缴费		32	202210	已缴费		52	202406	已缴费					
13	202103	未缴费		33	202211	已缴费		53	202407	已缴费					
14	202104	未缴费		34	202212	已缴费		54	202408	已缴费					
15	202105	未缴费		35	202301	已缴费		55	202409	已缴费					
16	202106	未缴费		36	202302	已缴费		56	202410	已缴费					
17	202107	已缴费		37	202303	已缴费		57	202411	已缴费					
18	202108	已缴费		38	202304	已缴费		58	202412	已缴费					
19	202109	已缴费		39	202305	已缴费		59	202501	已缴费					
20	202110	已缴费		40	202306	已缴费		60	202502	已登记					
近60个月缴费单位信息															
缴费单位名称				缴费起止时间				缴费单位名称				缴费起止时间			
中建港航局集团有限公司				2021年07月-2025年01月											
截至2025年02月，累计缴费月数 43															

备注：1、本缴费情况的信息以申请打印时点的参保缴费情况为依据，供参考；亦可通过“一网通办”平台、“随申办”APP或线下自助服务终端查询获取。

2、“已登记”表示参保人员属于社会保险参保登记状态；“累计缴费月数”显示的月数为实际记账月数。

◆上海市社会保险事业管理中心业务专用章已经上海市数字证书认证中心认证，是对外经办业务指定电子印章，与社保经办机构印章具有同等效力，不再另行盖章。

经办机构：上海市社会保险事业管理中心



电子印章 MEQCIFivdg20U11apAI806NF0TFy8jvQRDZsuAV9R3UFKJ/qAiAeSgHU4StWgQtmxP/5Ni3JecDaqeAD4jWc0rWZwrA
 验证码： m8A==

(14) 安全员——太键辉

姓名	太键辉	证件类型	身份证	证件号码	530111199812023814
手机号码	13529031671		证件号 (C 证编号)	沪建安 C3 (2022) 0065814	

安全员 (太键辉) 安全生产考核合格证书

建筑施工企业综合类专职安全生产管理人员
安全生产考核合格证书
编号: 沪建安 C3 (2022) 0065814

姓 名: 太键辉 

性 别: 男

出生年月: 1998年12月02日

企业名称: 中建港航局集团有限公司

职 务: 专职安全生产管理人员

初次领证日期: 2022年06月30日

有效 期: 2022年06月30日 至 2025年06月29日

 发证机关: 上海市住房和城乡建设管理委员会
发证日期: 2022年06月30日

中华人民共和国住房和城乡建设部 监制

安全员（太键辉）身份证



安全员（太键辉）毕业证书



安全员（太键辉）社保证明

参保人员城镇职工基本养老保险缴费情况

姓名		太键辉		社会保障号码				530111199812023814				证件号码		530111199812023814	
序号	年月	缴费情况	补缴退账年月	序号	年月	缴费情况	补缴退账年月	序号	年月	缴费情况	补缴退账年月	序号	年月	缴费情况	补缴退账年月
1	202003	未缴费		21	202111	已缴费		41	202307	已缴费					
2	202004	未缴费		22	202112	已缴费		42	202308	已缴费					
3	202005	未缴费		23	202201	已缴费		43	202309	已缴费					
4	202006	未缴费		24	202202	已缴费		44	202310	已缴费					
5	202007	未缴费		25	202203	已缴费		45	202311	已缴费					
6	202008	未缴费		26	202204	已缴费		46	202312	已缴费					
7	202009	未缴费		27	202205	已缴费		47	202401	已缴费					
8	202010	未缴费		28	202206	已缴费		48	202402	已缴费					
9	202011	未缴费		29	202207	已缴费		49	202403	已缴费					
10	202012	未缴费		30	202208	已缴费		50	202404	已缴费					
11	202101	未缴费		31	202209	已缴费		51	202405	已缴费					
12	202102	未缴费		32	202210	已缴费		52	202406	已缴费					
13	202103	未缴费		33	202211	已缴费		53	202407	已缴费					
14	202104	未缴费		34	202212	已缴费		54	202408	已缴费					
15	202105	未缴费		35	202301	已缴费		55	202409	已缴费					
16	202106	未缴费		36	202302	已缴费		56	202410	已缴费					
17	202107	已缴费		37	202303	已缴费		57	202411	已缴费					
18	202108	已缴费		38	202304	已缴费		58	202412	已缴费					
19	202109	已缴费		39	202305	已缴费		59	202501	已缴费					
20	202110	已缴费		40	202306	已缴费		60	202502	已登记					

近60个月缴费单位信息

缴费单位名称	缴费起止时间	缴费单位名称	缴费起止时间
中建港航局集团有限公司	2021年07月-2025年01月		
截至2025年02月，累计缴费月数		43	

备注：1、本缴费情况的信息以申请打印时点的参保缴费情况为依据，供参考；亦可通过“一网通办”平台、“随申办”APP或线下自助服务终端查询获取。

2、“已登记”表示参保人员属于社会保险参保登记状态；“累计缴费月数”显示的月数为实际记账月数。

◆上海市社会保险事业管理中心业务专用章已经上海市数字证书认证中心认证，是对外经办业务指定电子印章，与社保经办机构印章具有同等效力，不再另行盖章。

经办机构：上海市社会保险事业管理中心



电子印章 MEYCIQCEkpaW117E098tp79PB9+zonv/aV7WkW6+h3qgPSRz jA1hAJ0rIppJU+DhhTm9R8RQtrCagZX1L2Cxo6xE6f/
 验证码： 2hf/L

(15) 安全员——黄金波

姓名	黄金波	证件类型	身份证	证件号码	450422199907063312
手机号码	18775489346		证件号 (C 证编号)	沪建安 C3 (2023) 0102628	

安全员 (黄金波) 安全生产考核合格证书

建筑施工企业综合类专职安全生产管理人员
安全生产考核合格证书
编号: 沪建安 C3 (2023) 0102628

姓 名: 黄金波 

性 别: 男

出 生 年 月: 1999年07月06日

企 业 名 称: 中建港航局集团有限公司

职 务: 专职安全生产管理人员

初次领证日期: 2022年09月30日

有 效 期: 2022年09月30日 至 2025年09月29日

 发证机关: 上海市住房和城乡建设管理委员会
发证日期: 2022年09月30日

中华人民共和国住房和城乡建设部 监制

安全员（黄金波）身份证



安全员（黄金波）毕业证书



安全员（黄金波）社保证明

参保人员城镇职工基本养老保险缴费情况

姓名		黄金波		社会保障号码				450422199907063312				证件号码		450422199907063312	
序号	年月	缴费情况	补缴退账年月	序号	年月	缴费情况	补缴退账年月	序号	年月	缴费情况	补缴退账年月	序号	年月	缴费情况	补缴退账年月
1	202003	未缴费		21	202111	未缴费		41	202307	已缴费					
2	202004	未缴费		22	202112	未缴费		42	202308	已缴费					
3	202005	未缴费		23	202201	未缴费		43	202309	已缴费					
4	202006	未缴费		24	202202	未缴费		44	202310	已缴费					
5	202007	未缴费		25	202203	未缴费		45	202311	已缴费					
6	202008	未缴费		26	202204	未缴费		46	202312	已缴费					
7	202009	未缴费		27	202205	未缴费		47	202401	已缴费					
8	202010	未缴费		28	202206	未缴费		48	202402	已缴费					
9	202011	未缴费		29	202207	未缴费		49	202403	已缴费					
10	202012	未缴费		30	202208	已缴费		50	202404	已缴费					
11	202101	未缴费		31	202209	已缴费		51	202405	已缴费					
12	202102	未缴费		32	202210	已缴费		52	202406	已缴费					
13	202103	未缴费		33	202211	已缴费		53	202407	已缴费					
14	202104	未缴费		34	202212	已缴费		54	202408	已缴费					
15	202105	未缴费		35	202301	已缴费		55	202409	已缴费					
16	202106	未缴费		36	202302	已缴费		56	202410	已缴费					
17	202107	未缴费		37	202303	已缴费		57	202411	已缴费					
18	202108	未缴费		38	202304	已缴费		58	202412	已缴费					
19	202109	未缴费		39	202305	已缴费		59	202501	已缴费					
20	202110	未缴费		40	202306	已缴费		60	202502	已登记					

近60个月缴费单位信息			
缴费单位名称	缴费起止时间	缴费单位名称	缴费起止时间
中建港航局集团有限公司	2022年08月-2025年01月		
截至2025年02月，累计缴费月数		30	

备注：1、本缴费情况的信息以申请打印时点的参保缴费情况为依据，供参考；亦可通过“一网通办”平台、“随申办”APP或线下自助服务终端查询获取。

2、“已登记”表示参保人员属于社会保险参保登记状态；“累计缴费月数”显示的月数为实际记账月数。

◆上海市社会保险事业管理中心业务专用章已经上海市数字证书认证中心认证，是对外经办业务指定电子印章，与社保经办机构印章具有同等效力，不再另行盖章。

经办机构：上海市社会保险事业管理中心



电子印章 MEYCIQDNqIYuy21zf5i+bzmeVrHeVIH4Ccf0ZF0v/ATo3F0hQ1hALARvmC2dywB8Uh6NP60Hoa83psh4mGehTzih9r
 验证码： 61vWp

(16) 质量员——张毅豪

姓名	张毅豪	证件类型	身份证	证件号码	411322199907022412
手机号码	18339191181		证件号（岗位证编号）		C2393140

质量员（张毅豪）岗位证书

	岗位职务	起讫年月	证书编号	发证机关(章)
	质量员	2023-02	C2393140	
姓名	张毅豪			
出生年月	1999.07			
工作单位	中建港航局集团有限公司			
— 2 —				
— 3 —				

质量员（张毅豪）身份证



质量员（张毅豪）毕业证书



质量员（张毅豪）社保证明

参保人员城镇职工基本养老保险缴费情况

姓名	张毅豪		社会保障号码	411322199907022412				证件号码	411322199907022412		
序号	年月	缴费情况	补缴退账年月	序号	年月	缴费情况	补缴退账年月	序号	年月	缴费情况	补缴退账年月
1	202003	未缴费		21	202111	已缴费		41	202307	已缴费	
2	202004	未缴费		22	202112	已缴费		42	202308	已缴费	
3	202005	未缴费		23	202201	已缴费		43	202309	已缴费	
4	202006	未缴费		24	202202	已缴费		44	202310	已缴费	
5	202007	未缴费		25	202203	已缴费		45	202311	已缴费	
6	202008	未缴费		26	202204	已缴费		46	202312	已缴费	
7	202009	未缴费		27	202205	已缴费		47	202401	已缴费	
8	202010	未缴费		28	202206	已缴费		48	202402	已缴费	
9	202011	未缴费		29	202207	已缴费		49	202403	已缴费	
10	202012	未缴费		30	202208	已缴费		50	202404	已缴费	
11	202101	未缴费		31	202209	已缴费		51	202405	已缴费	
12	202102	未缴费		32	202210	已缴费		52	202406	已缴费	
13	202103	未缴费		33	202211	已缴费		53	202407	已缴费	
14	202104	未缴费		34	202212	已缴费		54	202408	已缴费	
15	202105	未缴费		35	202301	已缴费		55	202409	已缴费	
16	202106	未缴费		36	202302	已缴费		56	202410	已缴费	
17	202107	已缴费		37	202303	已缴费		57	202411	已缴费	
18	202108	已缴费		38	202304	已缴费		58	202412	已缴费	
19	202109	已缴费		39	202305	已缴费		59	202501	已缴费	
20	202110	已缴费		40	202306	已缴费		60	202502	已登记	

近60个月缴费单位信息			
缴费单位名称	缴费起止时间	缴费单位名称	缴费起止时间
中建港航局集团有限公司	2021年07月-2025年01月		
截至2025年02月，累计缴费月数		43	

备注：1、本缴费情况的信息以申请打印时点的参保缴费情况为依据，供参考；亦可通过“一网通办”平台、“随申办”APP或线下自助服务终端查询获取。

2、“已登记”表示参保人员属于社会保险参保登记状态；“累计缴费月数”显示的月数为实际记账月数。

◆上海市社会保险事业管理中心业务专用章已经上海市数字证书认证中心认证，是对外经办业务指定电子印章，与社保经办机构印章具有同等效力，不再另行盖章。

经办机构：上海市社会保险事业管理中心



电子印章 MEUCIQC6B1coV9KxFKdx0CSfrfsmynh0xG0ao1Gaphhhuh9wIgwHz3ZUf/Y6Su5X1P0Iu01W7PAZdIL/ChzfMbyRP
 验证码: mido=

(17) 质量员——张效华

姓名	张效华	证件类型	身份证	证件号码	412825199401285319
手机号码	13973305425		证件号（岗证书编号）	C2393126	

质量员（张效华）职称证书

姓名 Name	张效华	 职称评审委员会（章） Appraising and Approval Committee for Professional & Technical Competence 发证单位：中建港航局集团有限公司 Issued by 2023年08月07日
性别 Sex	男	
出生日期 Date of Birth	1994年1月28日	
专业 Specialty	土木工程	
职称 Professional Title	工程师	
证书编号 Certificate No.	(2023) 12240024	

质量员（张效华）岗位证书

	姓名	张效华																			
	出生年月	1994.01																			
	工作单位	中建港航局集团有限公司																			
	<table border="1" style="width: 100%; border-collapse: collapse;"> <thead> <tr> <th>岗位职务</th> <th>起迄年月</th> <th>证书编号</th> <th>发证机关(章)</th> </tr> </thead> <tbody> <tr> <td>质量员</td> <td>2023-02</td> <td>C2393126</td> <td style="text-align: center;">  </td> </tr> <tr> <td> </td> <td> </td> <td> </td> <td> </td> </tr> <tr> <td> </td> <td> </td> <td> </td> <td> </td> </tr> <tr> <td> </td> <td> </td> <td> </td> <td> </td> </tr> </tbody> </table>		岗位职务	起迄年月	证书编号	发证机关(章)	质量员	2023-02	C2393126												
岗位职务	起迄年月	证书编号	发证机关(章)																		
质量员	2023-02	C2393126																			

质量员（张效华）身份证



质量员（张效华）毕业证



质量员（张效华）社保证明

参保人员城镇职工基本养老保险缴费情况

姓名	张效华		社会保障号码		412825199401285319		证件号码		412825199401285319		
序号	年月	缴费情况	补缴退账年月	序号	年月	缴费情况	补缴退账年月	序号	年月	缴费情况	补缴退账年月
1	202003	已缴费		21	202111	已缴费		41	202307	已缴费	
2	202004	已缴费		22	202112	已缴费		42	202308	已缴费	
3	202005	已缴费		23	202201	已缴费		43	202309	已缴费	
4	202006	已缴费		24	202202	已缴费		44	202310	已缴费	
5	202007	已缴费		25	202203	已缴费		45	202311	已缴费	
6	202008	已缴费		26	202204	已缴费		46	202312	已缴费	
7	202009	已缴费		27	202205	已缴费		47	202401	已缴费	
8	202010	已缴费		28	202206	已缴费		48	202402	已缴费	
9	202011	已缴费		29	202207	已缴费		49	202403	已缴费	
10	202012	已缴费		30	202208	已缴费		50	202404	已缴费	
11	202101	已缴费		31	202209	已缴费		51	202405	已缴费	
12	202102	已缴费		32	202210	已缴费		52	202406	已缴费	
13	202103	已缴费		33	202211	已缴费		53	202407	已缴费	
14	202104	已缴费		34	202212	已缴费		54	202408	已缴费	
15	202105	已缴费		35	202301	已缴费		55	202409	已缴费	
16	202106	已缴费		36	202302	已缴费		56	202410	已缴费	
17	202107	已缴费		37	202303	已缴费		57	202411	已缴费	
18	202108	已缴费		38	202304	已缴费		58	202412	已缴费	
19	202109	已缴费		39	202305	已缴费		59	202501	已缴费	
20	202110	已缴费		40	202306	已缴费		60	202502	已登记	

近60个月缴费单位信息

缴费单位名称	缴费起止时间	缴费单位名称	缴费起止时间
中建港航局集团有限公司	2020年03月-2025年01月		
截至2025年02月，累计缴费月数		90	

备注：1、本缴费情况的信息以申请打印时点的参保缴费情况为依据，供参考；亦可通过“一网通办”平台、“随申办”APP或线下自助服务终端查询获取。

2、“已登记”表示参保人员属于社会保险参保登记状态；“累计缴费月数”显示的月数为实际记账月数。

◆ 上海市社会保险事业管理中心业务专用章已经上海市数字证书认证中心认证，是对外经办业务指定电子印章，与社保经办机构印章具有同等效力，不再另行盖章。

经办机构：上海市社会保险事业管理中心



电子印章
验证码：MEYCIQCxA3Xgko7FQCBqX14K9o6XMRpAQQzUD21hnqDrFQAEhQThA01puXtGnv01ZmEh/tecwEySzMW0FuUX+1bvdsyTNQS

(18) 质量员——曾琳

姓名	曾琳	证件类型	身份证	证件号码	460102200105030039
手机号码	18789606275		证件号（岗位证编号）	C2497949	

质量员（曾琳）岗位证

 <p>姓名 <u>曾琳</u></p> <p>出生年月 <u>2001.05</u></p> <p>工作单位 <u>中建港航局集团有限公司</u></p>	岗位职务	起讫年月	证书编号	发证机关(章)
	质量员	2024.11	C2497949	

— 2 —

— 3 —

质量员（曾琳）身份证



质量员（曾琳）毕业证



质量员（曾琳）社保证明

参保人员城镇职工基本养老保险缴费情况

姓名	曾琳		社会保障号码		460102200105030039		证件号码		460102200105030039		
序号	年月	缴费情况	补缴退账年月	序号	年月	缴费情况	补缴退账年月	序号	年月	缴费情况	补缴退账年月
1	202003	未缴费		21	202111	未缴费		41	202307	未缴费	
2	202004	未缴费		22	202112	未缴费		42	202308	已缴费	
3	202005	未缴费		23	202201	未缴费		43	202309	已缴费	
4	202006	未缴费		24	202202	未缴费		44	202310	已缴费	
5	202007	未缴费		25	202203	未缴费		45	202311	已缴费	
6	202008	未缴费		26	202204	未缴费		46	202312	已缴费	
7	202009	未缴费		27	202205	未缴费		47	202401	已缴费	
8	202010	未缴费		28	202206	未缴费		48	202402	已缴费	
9	202011	未缴费		29	202207	未缴费		49	202403	已缴费	
10	202012	未缴费		30	202208	未缴费		50	202404	已缴费	
11	202101	未缴费		31	202209	未缴费		51	202405	已缴费	
12	202102	未缴费		32	202210	未缴费		52	202406	已缴费	
13	202103	未缴费		33	202211	未缴费		53	202407	已缴费	
14	202104	未缴费		34	202212	未缴费		54	202408	已缴费	
15	202105	未缴费		35	202301	未缴费		55	202409	已缴费	
16	202106	未缴费		36	202302	未缴费		56	202410	已缴费	
17	202107	未缴费		37	202303	未缴费		57	202411	已缴费	
18	202108	未缴费		38	202304	未缴费		58	202412	已缴费	
19	202109	未缴费		39	202305	未缴费		59	202501	已缴费	
20	202110	未缴费		40	202306	未缴费		60	202502	已登记	

近60个月缴费单位信息			
缴费单位名称	缴费起止时间	缴费单位名称	缴费起止时间
中建港航局集团有限公司	2023年08月-2025年01月		
截至2025年02月，累计缴费月数		18	

备注：1、本缴费情况的信息以申请打印时点的参保缴费情况为依据，供参考；亦可通过“一网通办”平台、“随申办”APP或线下自助服务终端查询获取。

2、“已登记”表示参保人员属于社会保险参保登记状态；“累计缴费月数”显示的月数为实际记账月数。

◆上海市社会保险事业管理中心业务专用章已经上海市数字证书认证中心认证，是对外经办业务指定电子印章，与社保经办机构印章具有同等效力，不再另行盖章。

经办机构：上海市社会保险事业管理中心
 打印日期：2025-3-11



电子印章：MEQCICvup/zpcdyuR66kS0s8Z6zRtmCTd2bSbYdmy8AFUo6WAiBudbx/NIvX4gKs/5Nw63wpIe3A5h0q3hB1AzTZMfI
 验证码：CPw==



(19) 施工员——陈明兴

姓名	陈明兴	证件类型	身份证	证件号码	450330199409302717
手机号码	15678327196		证件号（职称证编号）	(2023) 12240232	

施工员（陈明兴）职称证书

姓名 Name	陈明兴	
性别 Sex	男	
出生日期 Date of Birth	1994年9月30日	
专业 Specialty	港口航道与海岸工程	
职称 Professional Title	工程师	
证书编号 Certificate No.	(2023) 12240232	
		<p>职称评审委员会（章） Appraising and Approval Committee for Professional & Technical Competence</p> <p>发证单位：中建港航局集团有限公司 Issued by: 中建港航局集团有限公司</p> <p>2023年8月 日</p> 

施工员（陈明兴）岗位证书

	姓名	陈明兴
	出生年月	1994.09
	工作单位	中建港航局集团有限公司
	岗位职务	施工员
	起讫年月	2023-02
	证书编号	A2393951
	发证机关(章)	

施工员（陈明兴）身份证



施工员（陈明兴）毕业证



施工员（陈明兴）社保证明

参保人员城镇职工基本养老保险缴费情况

姓名	陈明兴		社会保障号码	450330199409302717				证件号码	450330199409302717		
序号	年 月	缴费情况	补缴退账年月	序号	年 月	缴费情况	补缴退账年月	序号	年 月	缴费情况	补缴退账年月
1	202003	已缴费		21	202111	已缴费		41	202307	已缴费	
2	202004	已缴费		22	202112	已缴费		42	202308	已缴费	
3	202005	已缴费		23	202201	已缴费		43	202309	已缴费	
4	202006	已缴费		24	202202	已缴费		44	202310	已缴费	
5	202007	已缴费		25	202203	已缴费		45	202311	已缴费	
6	202008	已缴费		26	202204	已缴费		46	202312	已缴费	
7	202009	已缴费		27	202205	已缴费		47	202401	已缴费	
8	202010	已缴费		28	202206	已缴费		48	202402	已缴费	
9	202011	已缴费		29	202207	已缴费		49	202403	已缴费	
10	202012	已缴费		30	202208	已缴费		50	202404	已缴费	
11	202101	已缴费		31	202209	已缴费		51	202405	已缴费	
12	202102	已缴费		32	202210	已缴费		52	202406	已缴费	
13	202103	已缴费		33	202211	已缴费		53	202407	已缴费	
14	202104	已缴费		34	202212	已缴费		54	202408	已缴费	
15	202105	已缴费		35	202301	已缴费		55	202409	已缴费	
16	202106	已缴费		36	202302	已缴费		56	202410	已缴费	
17	202107	已缴费		37	202303	已缴费		57	202411	已缴费	
18	202108	已缴费		38	202304	已缴费		58	202412	已缴费	
19	202109	已缴费		39	202305	已缴费		59	202501	已缴费	
20	202110	已缴费		40	202306	已缴费		60	202502	已登记	
近60个月缴费单位信息											
缴费单位名称			缴费起止时间			缴费单位名称			缴费起止时间		
中建港航局集团有限公司			2020年03月-2025年01月								
截至2025年02月，累计缴费月数						90					

备注：1、本缴费情况的信息以申请打印时点的参保缴费情况为依据，供参考；亦可通过“一网通办”平台、“随申办”APP或线下自助服务终端查询获取。

2、“已登记”表示参保人员属于社会保险参保登记状态；“累计缴费月数”显示的月数为实际记账月数。

◆ 上海市社会保险事业管理中心业务专用章已经上海市数字证书认证中心认证，是对外经办业务指定电子印章，与社保经办机构印章具有同等效力，不再另行盖章。

经办机构：上海市社会保险事业管理中心
填印日期：2025-3-19





电子印章 MEYCIQCTQ0v+NqKB1QFhv36gZuokWL13oYoDrAyaX8BMNcdD6wThAN1Dk6ItW2qwano.jz+g+ud8U1zZBTUQi1b7jRN+
验证码: GwLMk

(20) 施工员——何子涵

姓名	何子涵	证件类型	身份证	证件号码	460003200001180236
手机号码	18907652897		证件号（岗位证编号）	A2393953	

施工员（何子涵）岗位证书

 <p>姓 名 <u>何子涵</u></p> <p>出生年月 <u>2000.01</u></p> <p>工作单位 <u>中建港航局集团有限公司</u></p> <p>— 2 —</p>	岗位职务	起讫年月	证书编号	发证机关(章)
	施工员	2023-02	A2393953	

施工员（何子涵）身份证



施工员（何子涵）毕业证



施工员（何子涵）社保证明

参保人员城镇职工基本养老保险缴费情况

姓名	何子涵		社会保障号码		460003200001180236		证件号码		460003200001180236		
序号	年月	缴费情况	补缴退账年月	序号	年月	缴费情况	补缴退账年月	序号	年月	缴费情况	补缴退账年月
1	202003	未缴费		21	202111	未缴费		41	202307	已缴费	
2	202004	未缴费		22	202112	未缴费		42	202308	已缴费	
3	202005	未缴费		23	202201	未缴费		43	202309	已缴费	
4	202006	未缴费		24	202202	未缴费		44	202310	已缴费	
5	202007	未缴费		25	202203	未缴费		45	202311	已缴费	
6	202008	未缴费		26	202204	未缴费		46	202312	已缴费	
7	202009	未缴费		27	202205	未缴费		47	202401	已缴费	
8	202010	未缴费		28	202206	未缴费		48	202402	已缴费	
9	202011	未缴费		29	202207	未缴费		49	202403	已缴费	
10	202012	未缴费		30	202208	已缴费		50	202404	已缴费	
11	202101	未缴费		31	202209	已缴费		51	202405	已缴费	
12	202102	未缴费		32	202210	已缴费		52	202406	已缴费	
13	202103	未缴费		33	202211	已缴费		53	202407	已缴费	
14	202104	未缴费		34	202212	已缴费		54	202408	已缴费	
15	202105	未缴费		35	202301	已缴费		55	202409	已缴费	
16	202106	未缴费		36	202302	已缴费		56	202410	已缴费	
17	202107	未缴费		37	202303	已缴费		57	202411	已缴费	
18	202108	未缴费		38	202304	已缴费		58	202412	已缴费	
19	202109	未缴费		39	202305	已缴费		59	202501	已缴费	
20	202110	未缴费		40	202306	已缴费		60	202502	已登记	
近60个月缴费单位信息											
缴费单位名称			缴费起止时间			缴费单位名称			缴费起止时间		
中建港航局集团有限公司			2022年08月-2025年01月								
截至2025年02月，累计缴费月数						30					

备注：1、本缴费情况的信息以申请打印时点的参保缴费情况为依据，供参考；亦可通过“一网通办”平台、“随申办”APP或线下自助服务终端查询获取。

2、“已登记”表示参保人员属于社会保险参保登记状态；“累计缴费月数”显示的月数为实际记账月数。

◆ 上海市社会保险事业管理中心业务专用章已经上海市数字证书认证中心认证，是对外经办业务指定电子印章，与社保经办机构印章具有同等效力，不再另行盖章。

经办机构：上海市社会保险事业管理中心



电子印章 MEYCIQDsWbsvIyB1v4M0dBk12KQel0uoUTWSzUSKRGsp0ZFwTA1hA0VvZ8oFz0m8Lj+PpBvrkyvS0cYotx6AJxmz1Q
 验证码： DvHqG

(21) 施工员——王佳兴

姓名	王佳兴	证件类型	身份证	证件号码	130323199803095631
手机号码	18830395957	证件号（岗位证编号）		A2393954	

施工员（王佳兴）岗位证书



施工员（王佳兴）身份证

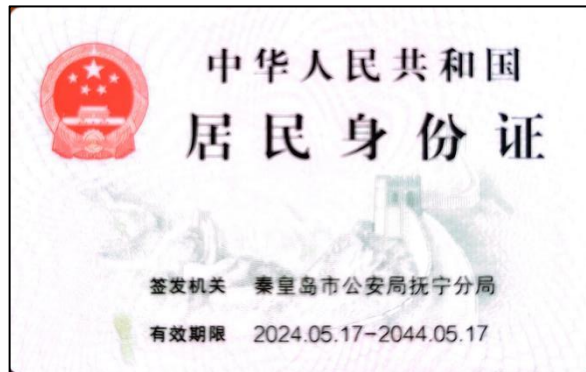

施工员（王佳兴）毕业证



施工员（王佳兴）社保证明

参保人员城镇职工基本养老保险缴费情况

姓名	王佳兴		社会保障号码	130323199803095631				证件号码	130323199803095631		
序号	年月	缴费情况	补缴退账年月	序号	年月	缴费情况	补缴退账年月	序号	年月	缴费情况	补缴退账年月
1	202003	未缴费		21	202111	已缴费		41	202307	已缴费	
2	202004	未缴费		22	202112	已缴费		42	202308	已缴费	
3	202005	未缴费		23	202201	已缴费		43	202309	已缴费	
4	202006	未缴费		24	202202	已缴费		44	202310	已缴费	
5	202007	补缴	202008	25	202203	已缴费		45	202311	已缴费	
6	202008	已缴费		26	202204	已缴费		46	202312	已缴费	
7	202009	已缴费		27	202205	已缴费		47	202401	已缴费	
8	202010	已缴费		28	202206	已缴费		48	202402	已缴费	
9	202011	已缴费		29	202207	已缴费		49	202403	已缴费	
10	202012	已缴费		30	202208	已缴费		50	202404	已缴费	
11	202101	已缴费		31	202209	已缴费		51	202405	已缴费	
12	202102	已缴费		32	202210	已缴费		52	202406	已缴费	
13	202103	已缴费		33	202211	已缴费		53	202407	已缴费	
14	202104	已缴费		34	202212	已缴费		54	202408	已缴费	
15	202105	已缴费		35	202301	已缴费		55	202409	已缴费	
16	202106	已缴费		36	202302	已缴费		56	202410	已缴费	
17	202107	已缴费		37	202303	已缴费		57	202411	已缴费	
18	202108	已缴费		38	202304	已缴费		58	202412	已缴费	
19	202109	已缴费		39	202305	已缴费		59	202501	已缴费	
20	202110	已缴费		40	202306	已缴费		60	202502	已登记	

近60个月缴费单位信息

缴费单位名称	缴费起止时间	缴费单位名称	缴费起止时间
中建港航局集团有限公司	2020年07月-2025年01月		
截至2025年02月，累计缴费月数		55	

备注：1、本缴费情况的信息以申请打印时点的参保缴费情况为依据，供参考；亦可通过“一网通办”平台、“随申办”APP或线下自助服务终端查询获取。

2、“已登记”表示参保人员属于社会保险参保登记状态；“累计缴费月数”显示的月数为实际记账月数。

◆上海市社会保险事业管理中心业务专用章已经上海市数字证书认证中心认证，是对外经办业务指定电子印章，与社保经办机构印章具有同等效力，不再另行盖章。

经办机构：上海市社会保险事业管理中心



电子印章 MEQCIBB+aCh62ozQAMtYRyyDf1RGjNDRRz/Gkp2UZ4WEBLtAAiA9bN1JzZSw8WLMqnmNzWge+FANT1z4H26n3ztyx1k
 验证码: bYw==

(22) 施工员——杜滢

姓名	杜滢	证件类型	身份证	证件号码	36072619971002001X
手机号码	15779777675		证件号（岗位证编号）	A2393955	

施工员（杜滢）岗位证书

 <p>姓名 <u>杜滢</u></p> <p>出生年月 <u>1997.10</u></p> <p>工作单位 <u>中建港航局集团有限公司</u></p>	<table border="1"> <thead> <tr> <th>岗位职务</th> <th>起讫年月</th> <th>证书编号</th> <th>发证机关(章)</th> </tr> </thead> <tbody> <tr> <td>施工员</td> <td>2023-02</td> <td>A2393955</td> <td rowspan="2">  </td> </tr> <tr> <td> </td> <td> </td> <td> </td> </tr> <tr> <td> </td> <td> </td> <td> </td> <td> </td> </tr> <tr> <td> </td> <td> </td> <td> </td> <td> </td> </tr> <tr> <td> </td> <td> </td> <td> </td> <td> </td> </tr> </tbody> </table>				岗位职务	起讫年月	证书编号	发证机关(章)	施工员	2023-02	A2393955																
	岗位职务	起讫年月	证书编号	发证机关(章)																							
施工员	2023-02	A2393955																									
— 2 —	— 3 —																										

施工员（杜滢）身份证



施工员（杜滢）毕业证



施工员（杜滢）社保证明

参保人员城镇职工基本养老保险缴费情况

姓名			杜滢				社会保障号码				36072619971002001X				证件号码				36072619971002001X			
序号	年月	缴费情况	补缴退账年月	序号	年月	缴费情况	补缴退账年月	序号	年月	缴费情况	补缴退账年月	序号	年月	缴费情况	补缴退账年月	序号	年月	缴费情况	补缴退账年月			
1	202003	未缴费		21	202111	已缴费		41	202307	已缴费												
2	202004	未缴费		22	202112	已缴费		42	202308	已缴费												
3	202005	未缴费		23	202201	已缴费		43	202309	已缴费												
4	202006	未缴费		24	202202	已缴费		44	202310	已缴费												
5	202007	补缴	202008	25	202203	已缴费		45	202311	已缴费												
6	202008	已缴费		26	202204	已缴费		46	202312	已缴费												
7	202009	已缴费		27	202205	已缴费		47	202401	已缴费												
8	202010	已缴费		28	202206	已缴费		48	202402	已缴费												
9	202011	已缴费		29	202207	已缴费		49	202403	已缴费												
10	202012	已缴费		30	202208	已缴费		50	202404	已缴费												
11	202101	已缴费		31	202209	已缴费		51	202405	已缴费												
12	202102	已缴费		32	202210	已缴费		52	202406	已缴费												
13	202103	已缴费		33	202211	已缴费		53	202407	已缴费												
14	202104	已缴费		34	202212	已缴费		54	202408	已缴费												
15	202105	已缴费		35	202301	已缴费		55	202409	已缴费												
16	202106	已缴费		36	202302	已缴费		56	202410	已缴费												
17	202107	已缴费		37	202303	已缴费		57	202411	已缴费												
18	202108	已缴费		38	202304	已缴费		58	202412	已缴费												
19	202109	已缴费		39	202305	已缴费		59	202501	已缴费												
20	202110	已缴费		40	202306	已缴费		60	202502	已登记												
近60个月缴费单位信息																						
缴费单位名称					缴费起止时间					缴费单位名称					缴费起止时间							
中建港航局集团有限公司					2020年07月-2025年01月																	
截至2025年02月，累计缴费月数										55												

备注：1、本缴费情况的信息以申请打印时点的参保缴费情况为依据，供参考；亦可通过“一网通办”平台、“随申办”APP或线下自助服务终端查询获取。

2、“已登记”表示参保人员属于社会保险参保登记状态；“累计缴费月数”显示的月数为实际记账月数。

◆ 上海市社会保险事业管理中心业务专用章
已经上海市数字证书认证中心认证，是对外
经办业务指定电子印章，与社保经办机构印
章具有同等效力，不再另行盖章。

经办机构：上海市社会保险事业管理中心



电子印章 MEYCIQCCE/1aT1GW7gL40w5LYNfLpTjWV2u8GIMMeRVeqhRxBKqIhAJf19sxCcXVctEUv4wBXM1FmFPM7MTZ4fy/A1.jg
验证码： vjYnL

(23) 施工员——林泽泷

姓名	林泽泷	证件类型	身份证	证件号码	350122200107227310
手机号码	15059411495	证件号（岗位证编号）	A2497236		

施工员（林泽泷）岗位证书



施工员（林泽泷）身份证



施工员（林泽沆）毕业证



施工员（林泽洸）社保证明

参保人员城镇职工基本养老保险缴费情况

姓名		林泽洸		社会保障号码				350122200107227310				证件号码		350122200107227310	
序号	年月	缴费情况	补缴退账年月	序号	年月	缴费情况	补缴退账年月	序号	年月	缴费情况	补缴退账年月	序号	年月	缴费情况	补缴退账年月
1	202003	未缴费		21	202111	未缴费		41	202307	未缴费					
2	202004	未缴费		22	202112	未缴费		42	202308	已缴费					
3	202005	未缴费		23	202201	未缴费		43	202309	已缴费					
4	202006	未缴费		24	202202	未缴费		44	202310	已缴费					
5	202007	未缴费		25	202203	未缴费		45	202311	已缴费					
6	202008	未缴费		26	202204	未缴费		46	202312	已缴费					
7	202009	未缴费		27	202205	未缴费		47	202401	已缴费					
8	202010	未缴费		28	202206	未缴费		48	202402	已缴费					
9	202011	未缴费		29	202207	未缴费		49	202403	已缴费					
10	202012	未缴费		30	202208	未缴费		50	202404	已缴费					
11	202101	未缴费		31	202209	未缴费		51	202405	已缴费					
12	202102	未缴费		32	202210	未缴费		52	202406	已缴费					
13	202103	未缴费		33	202211	未缴费		53	202407	已缴费					
14	202104	未缴费		34	202212	未缴费		54	202408	已缴费					
15	202105	未缴费		35	202301	未缴费		55	202409	已缴费					
16	202106	未缴费		36	202302	未缴费		56	202410	已缴费					
17	202107	未缴费		37	202303	未缴费		57	202411	已缴费					
18	202108	未缴费		38	202304	未缴费		58	202412	已缴费					
19	202109	未缴费		39	202305	未缴费		59	202501	已缴费					
20	202110	未缴费		40	202306	未缴费		60	202502	已登记					

近60个月缴费单位信息

缴费单位名称	缴费起止时间	缴费单位名称	缴费起止时间
中建港航局集团有限公司	2023年08月-2025年01月		
截至2025年02月，累计缴费月数		18	

备注：1、本缴费情况的信息以申请打印时点的参保缴费情况为依据，供参考；亦可通过“一网通办”平台、“随申办”APP或线下自助服务终端查询获取。

2、“已登记”表示参保人员属于社会保险参保登记状态；“累计缴费月数”显示的月数为实际记账月数。

◆上海市社会保险事业管理中心业务专用章已经上海市数字证书认证中心认证，是对外经办业务指定电子印章，与社保经办机构印章具有同等效力，不再另行盖章。

经办机构：上海市社会保险事业管理中心



电子印章 MEUCIEaxfu7fB3Uv7p9nfQkGpoNujtPSMOXCFoAiIhf/0+MtAiEA1vnQT6A9WoJVn68L7PyZekha.jrvXHXneIyGmbAS
 验证码： pSqo=

(24) 材料员——王泰林

姓名	王泰林	证件类型	身份证	证件号码	460027200108243410
手机号码	15500922493		证件号（岗位证编号）	F2492044	

材料员（王泰林）岗位证书

 <p>姓名 <u>王泰林</u></p> <p>出生年月 <u>2001.08</u></p> <p>工作单位 <u>中建港航局集团有限</u> <u>公司</u></p> <p>— 2 —</p>	岗位职务	起迄年月	证书编号	发证机关(章)
	材料员	2024.11	F2492044	

材料员（王泰林）身份证



材料员（王泰林）毕业证



材料员（王泰林）社保证明

参保人员城镇职工基本养老保险缴费情况

姓名	王泰林		社会保障号码	460027200108243410				证件号码	460027200108243410			
序号	年月	缴费情况	补缴退账年月	序号	年月	缴费情况	补缴退账年月	序号	年月	缴费情况	补缴退账年月	
1	202003	未缴费		21	202111	未缴费		41	202307	未缴费		
2	202004	未缴费		22	202112	未缴费		42	202308	已缴费		
3	202005	未缴费		23	202201	未缴费		43	202309	已缴费		
4	202006	未缴费		24	202202	未缴费		44	202310	已缴费		
5	202007	未缴费		25	202203	未缴费		45	202311	已缴费		
6	202008	未缴费		26	202204	未缴费		46	202312	已缴费		
7	202009	未缴费		27	202205	未缴费		47	202401	已缴费		
8	202010	未缴费		28	202206	未缴费		48	202402	已缴费		
9	202011	未缴费		29	202207	未缴费		49	202403	已缴费		
10	202012	未缴费		30	202208	未缴费		50	202404	已缴费		
11	202101	未缴费		31	202209	未缴费		51	202405	已缴费		
12	202102	未缴费		32	202210	未缴费		52	202406	已缴费		
13	202103	未缴费		33	202211	未缴费		53	202407	已缴费		
14	202104	未缴费		34	202212	未缴费		54	202408	已缴费		
15	202105	未缴费		35	202301	未缴费		55	202409	已缴费		
16	202106	未缴费		36	202302	未缴费		56	202410	已缴费		
17	202107	未缴费		37	202303	未缴费		57	202411	已缴费		
18	202108	未缴费		38	202304	未缴费		58	202412	已缴费		
19	202109	未缴费		39	202305	未缴费		59	202501	已缴费		
20	202110	未缴费		40	202306	未缴费		60	202502	已登记		

近60个月缴费单位信息

缴费单位名称	缴费起止时间	缴费单位名称	缴费起止时间
中建港航局集团有限公司	2023年08月-2025年01月		
截至2025年02月，累计缴费月数		18	

备注：1、本缴费情况的信息以申请打印时点的参保缴费情况为依据，供参考；亦可通过“一网通办”平台、“随申办”APP或线下自助服务终端查询获取。

2、“已登记”表示参保人员属于社会保险参保登记状态；“累计缴费月数”显示的月数为实际记账月数。

◆上海市社会保险事业管理中心业务专用章已经上海市数字证书认证中心认证，是对外经办业务指定电子印章，与社保经办机构印章具有同等效力，不再另行盖章。

经办机构：上海市社会保险事业管理中心



电子印章 MEUCIB/1t9Dv_jy84EmgPH+YEDDnb2U/zwJSohmeNSv27fzMpAiEAo9Vagb6vNtELQymYP5CIVtr8n9A29Sa.j74qzcW0
 验证码： adQg=

(25) 资料员——刘莉

姓名	刘莉	证件类型	身份证	证件号码	310230198810232523
手机号码	13761218546		证件号（职称证编号）	(2017) 1226016	

资料员（刘莉）职称证书

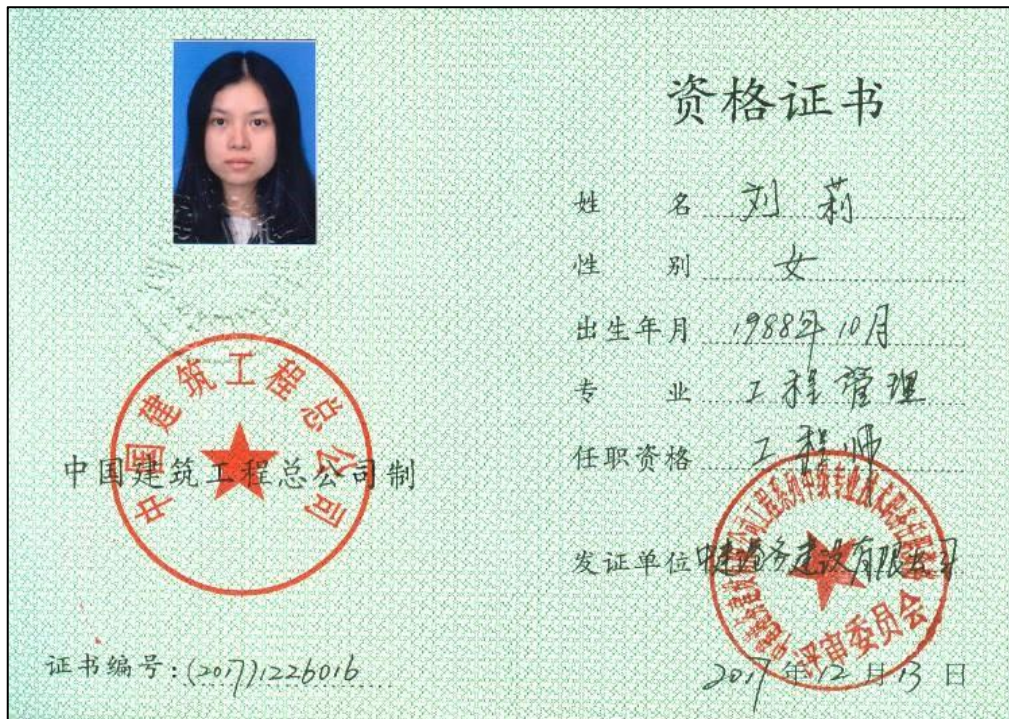

资料员（刘莉）岗位证书

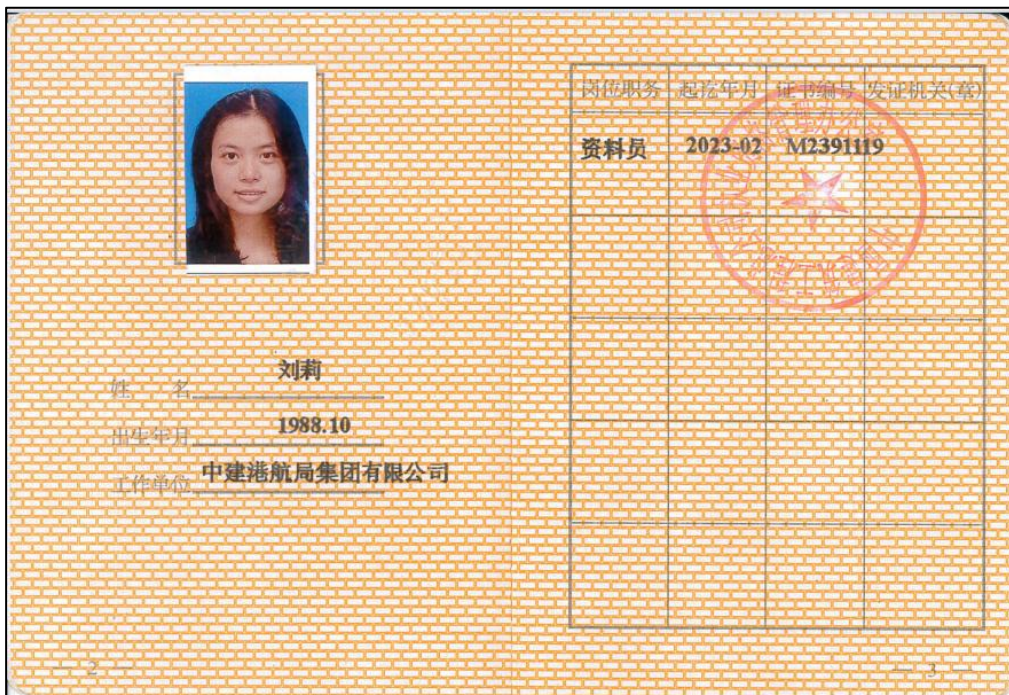

资料员（刘莉）身份证



资料员（刘莉）毕业证



资料员（刘莉）社保证明

参保人员城镇职工基本养老保险缴费情况

姓名		刘莉		社会保障号码				310230198810232523				证件号码		310230198810232523	
序号	年月	缴费情况	补缴退账年月	序号	年月	缴费情况	补缴退账年月	序号	年月	缴费情况	补缴退账年月	序号	年月	缴费情况	补缴退账年月
1	202003	已缴费		21	202111	已缴费		41	202307	已缴费					
2	202004	已缴费		22	202112	已缴费		42	202308	已缴费					
3	202005	已缴费		23	202201	已缴费		43	202309	已缴费					
4	202006	已缴费		24	202202	已缴费		44	202310	已缴费					
5	202007	已缴费		25	202203	已缴费		45	202311	已缴费					
6	202008	已缴费		26	202204	已缴费		46	202312	已缴费					
7	202009	已缴费		27	202205	已缴费		47	202401	已缴费					
8	202010	已缴费		28	202206	已缴费		48	202402	已缴费					
9	202011	已缴费		29	202207	已缴费		49	202403	已缴费					
10	202012	已缴费		30	202208	已缴费		50	202404	已缴费					
11	202101	已缴费		31	202209	已缴费		51	202405	已缴费					
12	202102	已缴费		32	202210	已缴费		52	202406	已缴费					
13	202103	已缴费		33	202211	已缴费		53	202407	已缴费					
14	202104	已缴费		34	202212	已缴费		54	202408	已缴费					
15	202105	已缴费		35	202301	已缴费		55	202409	已缴费					
16	202106	已缴费		36	202302	已缴费		56	202410	已缴费					
17	202107	已缴费		37	202303	已缴费		57	202411	已缴费					
18	202108	已缴费		38	202304	已缴费		58	202412	已缴费					
19	202109	已缴费		39	202305	已缴费		59	202501	已缴费					
20	202110	已缴费		40	202306	已缴费		60	202502	已登记					

近60个月缴费单位信息

缴费单位名称	缴费起止时间	缴费单位名称	缴费起止时间
中建港航局集团有限公司	2020年03月-2025年01月		
截至2025年02月，累计缴费月数		163	

备注：1、本缴费情况的信息以申请打印时点的参保缴费情况为依据，供参考；亦可通过“一网通办”平台、“随申办”APP或线下自助服务终端查询获取。

2、“已登记”表示参保人员属于社会保险参保登记状态；“累计缴费月数”显示的月数为实际记账月数。

◆上海市社会保险事业管理中心业务专用章已经上海市数字证书认证中心认证，是对外经办业务指定电子印章，与社保经办机构印章具有同等效力，不再另行盖章。

经办机构：上海市社会保险事业管理中心



电子印章 MEUCIQCFFmmodvATirptAZeExq1gW0Z9z8M71sgi+2sUowH0xAIgNN9rWXGum+yaGzgW0q9wYFUXEM869rhlLT0/3cLb
 验证码: obcI=

(26) 机械员——马学骞

姓名	马学骞	证件类型	身份证	证件号码	321322198504101013
手机号码	13337820001		证件号（岗位证编号）	G1990550	

机械员（马学骞）岗位证书



马学骞

姓名 马学骞

出生年月 1985.04

工作单位 中建港务建设有限公司

639

— 2 —

岗位职务	起讫年月	证书编号	发证机关(章)
机械员	2019-10	G1990550	

— 3 —

学 历 情 况			
学历	专业	起止日期	毕 业 学 校

— 12 —

复 检 验 证 情 况 记 录

2021 年检合格

中国建筑工程总公司
岗位培训资格考核办公室

验收单位
(盖章)
年 月 日

2023 年检合格

中国建筑工程总公司
岗位培训资格考核办公室

验收单位
(盖章)
年 月 日

— 13 —

机械员（马学骞）身份证



机械员（马学骞）毕业证



机械员（马学骞）社保证明

参保人员城镇职工基本养老保险缴费情况

姓名		马学骞		社会保障号码				321322198504101013				证件号码		321322198504101013	
序号	年月	缴费情况	补缴退账年月	序号	年月	缴费情况	补缴退账年月	序号	年月	缴费情况	补缴退账年月	序号	年月	缴费情况	补缴退账年月
1	202003	已缴费		21	202111	已缴费		41	202307	已缴费					
2	202004	已缴费		22	202112	已缴费		42	202308	已缴费					
3	202005	已缴费		23	202201	已缴费		43	202309	已缴费					
4	202006	已缴费		24	202202	已缴费		44	202310	已缴费					
5	202007	已缴费		25	202203	已缴费		45	202311	已缴费					
6	202008	已缴费		26	202204	已缴费		46	202312	已缴费					
7	202009	已缴费		27	202205	已缴费		47	202401	已缴费					
8	202010	已缴费		28	202206	已缴费		48	202402	已缴费					
9	202011	已缴费		29	202207	已缴费		49	202403	已缴费					
10	202012	已缴费		30	202208	已缴费		50	202404	已缴费					
11	202101	已缴费		31	202209	已缴费		51	202405	已缴费					
12	202102	已缴费		32	202210	已缴费		52	202406	已缴费					
13	202103	已缴费		33	202211	已缴费		53	202407	已缴费					
14	202104	已缴费		34	202212	已缴费		54	202408	已缴费					
15	202105	已缴费		35	202301	已缴费		55	202409	已缴费					
16	202106	已缴费		36	202302	已缴费		56	202410	已缴费					
17	202107	已缴费		37	202303	已缴费		57	202411	已缴费					
18	202108	已缴费		38	202304	已缴费		58	202412	已缴费					
19	202109	已缴费		39	202305	已缴费		59	202501	已缴费					
20	202110	已缴费		40	202306	已缴费		60	202502	已登记					

近60个月缴费单位信息

缴费单位名称	缴费起止时间	缴费单位名称	缴费起止时间
中建港航局集团有限公司	2020年03月-2025年01月		
截至2025年02月，累计缴费月数		65	

备注：1、本缴费情况的信息以申请打印时点的参保缴费情况为依据，供参考；亦可通过“一网通办”平台、“随申办”APP或线下自助服务终端查询获取。

2、“已登记”表示参保人员属于社会保险参保登记状态；“累计缴费月数”显示的月数为实际记账月数。

◆上海市社会保险事业管理中心业务专用章已经上海市数字证书认证中心认证，是对外经办业务指定电子印章，与社保经办机构印章具有同等效力，不再另行盖章。

经办机构：上海市社会保险事业管理中心



电子印章 MEQCIGRU1jU16WgnuEgJ/+0jeKqj34PUQFH+FOC2djvycuFSAiBsNAUMXXJ1j456EC1qk6z9v8PRxo9uSFqqUAp5dsn
 验证码：iSQ==

(27) 劳资专员——邓凡

姓名	邓凡	证件类型	身份证	证件号码	43052420020211743X
手机号码	19894351593		证件号（岗位证编号）	M2492844	

劳资专员（邓凡）岗位证

	岗位职务	起讫年月	证书编号	发证机关(章)
	资料员	2024.11	M2492844	
姓名	邓凡			
出生年月	2002.02			
工作单位	中建港航局集团有限公司			

— 2 —

— 3 —

劳资专员（邓凡）身份证



劳资专员（邓凡）毕业证



劳资专员（邓凡）社保证明

参保人员城镇职工基本养老保险缴费情况

姓名		邓凡		社会保障号码				43052420020211743X				证件号码		43052420020211743X	
序号	年月	缴费情况	补缴退账年月	序号	年月	缴费情况	补缴退账年月	序号	年月	缴费情况	补缴退账年月	序号	年月	缴费情况	补缴退账年月
1	202003	未缴费		21	202111	未缴费		41	202307	未缴费					
2	202004	未缴费		22	202112	未缴费		42	202308	已缴费					
3	202005	未缴费		23	202201	未缴费		43	202309	已缴费					
4	202006	未缴费		24	202202	未缴费		44	202310	已缴费					
5	202007	未缴费		25	202203	未缴费		45	202311	已缴费					
6	202008	未缴费		26	202204	未缴费		46	202312	已缴费					
7	202009	未缴费		27	202205	未缴费		47	202401	已缴费					
8	202010	未缴费		28	202206	未缴费		48	202402	已缴费					
9	202011	未缴费		29	202207	未缴费		49	202403	已缴费					
10	202012	未缴费		30	202208	未缴费		50	202404	已缴费					
11	202101	未缴费		31	202209	未缴费		51	202405	已缴费					
12	202102	未缴费		32	202210	未缴费		52	202406	已缴费					
13	202103	未缴费		33	202211	未缴费		53	202407	已缴费					
14	202104	未缴费		34	202212	未缴费		54	202408	已缴费					
15	202105	未缴费		35	202301	未缴费		55	202409	已缴费					
16	202106	未缴费		36	202302	未缴费		56	202410	已缴费					
17	202107	未缴费		37	202303	未缴费		57	202411	已缴费					
18	202108	未缴费		38	202304	未缴费		58	202412	已缴费					
19	202109	未缴费		39	202305	未缴费		59	202501	已缴费					
20	202110	未缴费		40	202306	未缴费		60	202502	已登记					

近60个月缴费单位信息

缴费单位名称	缴费起止时间	缴费单位名称	缴费起止时间
中建港航局集团有限公司	2023年08月-2025年01月		
截至2025年02月，累计缴费月数		18	

备注：1、本缴费情况的信息以申请打印时点的参保缴费情况为依据，供参考；亦可通过“一网通办”平台、“随申办”APP或线下自助服务终端查询获取。

2、“已登记”表示参保人员属于社会保险参保登记状态；“累计缴费月数”显示的月数为实际记账月数。

◆ 上海市社会保险事业管理中心业务专用章
已经上海市数字证书认证中心认证，是对外
经办业务指定电子印章，与社保经办机构印
章具有同等效力，不再另行盖章。

经办机构：上海市社会保险事业管理中心



电子印章 MEQC1H67b8jd4biHne4sQA2D4KHKLjAUeXAg6R2I64ImNMQZAiApozUYx/RK4GsB0BmAyFHvo0S4311oae3waZgQBao
验证码： jNA==

(28) 派驻项目工程师——张永翔

姓名	张永翔	证件类型	身份证	证件号码	320322198707072514
手机号码	13818115521	证件号(职称证编号)	(2023) 11240008		

派驻项目工程师(张永翔)职称证书

姓名 Name	张永翔	
性别 Sex	男	
出生日期 Date of Birth	1987年7月7日	
专业 Specialty	土木工程	职称评审委员会(章) Appraising and Approval Committee for Professional & Technical Competence
职称 Professional Title	高级工程师	发证单位: 中建港航局集团有限公司 Issued by
证书编号 Certificate No.	(2023) 11240008	 2023年9月7日

派驻项目工程师（张永翔）身份证



派驻项目工程师（张永翔）毕业证



派驻项目工程师（张永翔）社保证明

参保人员城镇职工基本养老保险缴费情况

姓名		张永翔		社会保障号码				320322198707072514				证件号码		320322198707072514	
序号	年月	缴费情况	补缴退账年月	序号	年月	缴费情况	补缴退账年月	序号	年月	缴费情况	补缴退账年月	序号	年月	缴费情况	补缴退账年月
1	202003	已缴费		21	202111	已缴费		41	202307	已缴费					
2	202004	已缴费		22	202112	已缴费		42	202308	已缴费					
3	202005	已缴费		23	202201	已缴费		43	202309	已缴费					
4	202006	已缴费		24	202202	已缴费		44	202310	已缴费					
5	202007	已缴费		25	202203	已缴费		45	202311	已缴费					
6	202008	已缴费		26	202204	已缴费		46	202312	已缴费					
7	202009	已缴费		27	202205	已缴费		47	202401	已缴费					
8	202010	已缴费		28	202206	已缴费		48	202402	已缴费					
9	202011	已缴费		29	202207	已缴费		49	202403	已缴费					
10	202012	已缴费		30	202208	已缴费		50	202404	已缴费					
11	202101	已缴费		31	202209	已缴费		51	202405	已缴费					
12	202102	已缴费		32	202210	已缴费		52	202406	已缴费					
13	202103	已缴费		33	202211	已缴费		53	202407	已缴费					
14	202104	已缴费		34	202212	已缴费		54	202408	已缴费					
15	202105	已缴费		35	202301	已缴费		55	202409	已缴费					
16	202106	已缴费		36	202302	已缴费		56	202410	已缴费					
17	202107	已缴费		37	202303	已缴费		57	202411	已缴费					
18	202108	已缴费		38	202304	已缴费		58	202412	已缴费					
19	202109	已缴费		39	202305	已缴费		59	202501	已缴费					
20	202110	已缴费		40	202306	已缴费		60	202502	已登记					

近60个月缴费单位信息			
缴费单位名称	缴费起止时间	缴费单位名称	缴费起止时间
中建港航局集团有限公司	2020年03月-2025年01月		
截至2025年02月，累计缴费月数		150	

备注：1、本缴费情况的信息以申请打印时点的参保缴费情况为依据，供参考；亦可通过“一网通办”平台、“随申办”APP或线下自助服务终端查询获取。

2、“已登记”表示参保人员属于社会保险参保登记状态；“累计缴费月数”显示的月数为实际记账月数。

◆上海市社会保险事业管理中心业务专用章已经上海市数字证书认证中心认证，是对外经办业务指定电子印章，与社保经办机构印章具有同等效力，不再另行盖章。

经办机构：上海市社会保险事业管理中心



电子印章 MEQCIBTzWtFXTXNf6StPDn_jwmkt_jxiPJTlq/WxHMFobqVyZpAiBMuWBhUwGdGM/Xatd/PQ7pRW+BirtU0aQE3R1L8e5
验证码： FtA==

(29) 财务人员——彭海发

姓名	彭海发	证件类型	身份证	证件号码	362421199609285316
手机号码	15770622423		证件号(职称证编号)	21824025119326	

财务人员（彭海发）初级会计师证



财务人员（彭海发）身份证



财务人员（彭海发）毕业证



财务人员（彭海发）社保证明

参保人员城镇职工基本养老保险缴费情况

姓名		彭海发		社会保障号码				362421199609285316				证件号码		362421199609285316	
序号	年月	缴费情况	补缴退账年月	序号	年月	缴费情况	补缴退账年月	序号	年月	缴费情况	补缴退账年月	序号	年月	缴费情况	补缴退账年月
1	202003	未缴费		21	202111	已缴费		41	202307	已缴费					
2	202004	未缴费		22	202112	已缴费		42	202308	已缴费					
3	202005	未缴费		23	202201	已缴费		43	202309	已缴费					
4	202006	未缴费		24	202202	已缴费		44	202310	已缴费					
5	202007	补缴	202008	25	202203	已缴费		45	202311	已缴费					
6	202008	已缴费		26	202204	已缴费		46	202312	已缴费					
7	202009	已缴费		27	202205	已缴费		47	202401	已缴费					
8	202010	已缴费		28	202206	已缴费		48	202402	已缴费					
9	202011	已缴费		29	202207	已缴费		49	202403	已缴费					
10	202012	已缴费		30	202208	已缴费		50	202404	已缴费					
11	202101	已缴费		31	202209	已缴费		51	202405	已缴费					
12	202102	已缴费		32	202210	已缴费		52	202406	已缴费					
13	202103	已缴费		33	202211	已缴费		53	202407	已缴费					
14	202104	已缴费		34	202212	已缴费		54	202408	已缴费					
15	202105	已缴费		35	202301	已缴费		55	202409	已缴费					
16	202106	已缴费		36	202302	已缴费		56	202410	已缴费					
17	202107	已缴费		37	202303	已缴费		57	202411	已缴费					
18	202108	已缴费		38	202304	已缴费		58	202412	已缴费					
19	202109	已缴费		39	202305	已缴费		59	202501	已缴费					
20	202110	已缴费		40	202306	已缴费		60	202502	已缴费					

近60个月缴费单位信息

缴费单位名称	缴费起止时间	缴费单位名称	缴费起止时间
中建港航局集团有限公司	2020年07月-2025年02月		
截至2025年02月，累计缴费月数		56	

备注：1、本缴费情况的信息以申请打印时点的参保缴费情况为依据，供参考；亦可通过“一网通办”平台、“随申办”APP或线下自助服务终端查询获取。

2、“已登记”表示参保人员属于社会保险参保登记状态；“累计缴费月数”显示的月数为实际记账月数。

◆ 上海市社会保险事业管理中心业务专用章已经上海市数字证书认证中心认证，是对外经办业务指定电子印章，与社保经办机构印章具有同等效力，不再另行盖章。

经办机构：上海市社会保险事业管理中心



电子印章 MEYCIQCSYnpRcwQPSOK94FuF8yu9TJ6dG7wBzcxXQD1SaFc8/AtHAlggbs2YWUf3pddsudSysCL01bH4Tm0v20hX5/b
 验证码： VtQD1

6、履约评价情况

序号	项目名称	履约评价等级	评价时间
1	青岛市地铁7号线工程三标段二工区	满意	2023年9月
2	麟岗大道建设工程一标段总承包	满意	2023年9月
3	淮滨县公铁水一体化淮河淮滨港码头工程	满意	2022年9月
4	洞头区共同富裕二期(燕子山水陆综合开发工程(一期))	满意	2022年9月
5	温州港乐清湾港区通用作业区(C区)一期(后阶段)	满意	2023年9月
6	苏州港太仓港区浮桥作业区滚装码头工程(先导段)	满意	2023年9月

(1) 青岛市地铁7号线工程三标段二工区



中建港航局集团有限公司

顾客满意度调查表

尊敬的顾客：

您好！恳请您对我公司所承接工程的施工质量和服务质量根据实际情况给予客观、公正的评价，提出宝贵的意见和建议，有助于我们及时掌握工程质量和服務情况，及时发现存在的问题和需要改进之处，在后续工程中不断提高工程质量和服務意识，使顾客满意。

谢谢！

中建港航局集团有限公司

2023 年 9 月

工程名称	青岛市地铁7号线工程三标段二工区		工程类别	<input checked="" type="checkbox"/> 在建 <input type="checkbox"/> 竣工	
顾客名称	青岛地铁集团有限公司		开工日期	2022.7.15	
			竣工日期	2025.12.31	
调查内容	顾客评价（请在您认可的栏内打√）				
	满意	较满意	一般	不满意	不满意的主要原因
工程质量	√				
施工进度	√				
安全生产	√				
现场管理	√				
资源配置	√				
服务态度	√				
*保修质量					
您的意见和建议：					
顾客签字（盖章）：					

注：*用于在建工程或未发生保修的竣工工程的顾客意见征询时，不需对保修质量作评价。

(2) 麟岗大道建设工程一标段总承包



中建港航局集团有限公司

顾客满意度调查表

尊敬的顾客：

您好！恳请您对我公司所承接工程的施工质量和服务质量根据实际情况给予客观、公正的评价，提出宝贵的意见和建议，有助于我们及时掌握工程质量和 Service 情况，及时发现存在的问题和需要改进之处，在后续工程中不断提高工程质量和 Service 意识，使顾客满意。

谢谢！

中建港航局集团有限公司

2023 年 9 月

工程名称	麟岗大道建设工程一标段总承包			工程类别	<input checked="" type="checkbox"/> 在建 <input type="checkbox"/> 竣工
顾客名称	南京城市建设管理集团有限公司			开工日期	2021.11.25
				竣工日期	2023.9.30
调查内容	顾客评价（请在您认可的栏内打√）				
	满意	较满意	一般	不满意	不满意的主要原因
工程质量	√				
施工进度	√				
安全生产	√				
现场管理	√				
资源配置	√				
服务态度	√				
*保修质量	√				
您的意见和建议： 无					

注：*用于在建工程或未发生保修的竣工工程的顾客意见征询，不需对保修质量作评价。

(3) 淮滨县公铁水一体化淮河淮滨港码头工程



中建港航局集团有限公司

顾客满意度调查表

尊敬的顾客：

您好！恳请您对我公司所承接工程的施工质量和服务质量根据实际情况给予客观、公正的评价，提出宝贵的意见和建议，有助于我们及时掌握工程质量和 Service 情况，及时发现存在的问题和需要改进之处，在后续工程中不断提高工程质量和 Service 意识，使顾客满意。

谢谢！

中建港航局集团有限公司

2022年9月

工程名称	淮滨县公铁水一体化淮河淮滨港码头工程			工程类别	<input type="checkbox"/> 在建 <input checked="" type="checkbox"/> 竣工
顾客名称	淮滨县淮上交通有限公司			开工日期	2022.7.01
				竣工日期	2022.6.30
调查内容	顾客评价（请在您认可的栏内打√）				
	满意	较满意	一般	不满意	不满意的主要原因
工程质量	✓				
施工进度	✓				
安全生产	✓				
现场管理	✓				
资源配置	✓				
服务态度	✓				
*保修质量	✓				
您的意见和建议：					
顾客签字（盖章）：  2022年9月19日					

注：*用于在建工程或未发生保修的竣工工程的顾客意见征询时，不需对保修质量作评价。

(4) 洞头区共同富裕二期(燕子山水陆综合开发工程(一期))



中建港航局集团有限公司

顾客满意度调查表

尊敬的顾客：

您好！恳请您对我公司所承接工程的施工质量和服务质量根据实际情况给予客观、公正的评价，提出宝贵的意见和建议，有助于我们及时掌握工程质量和 Service 情况，及时发现存在的问题和需要改进之处，在后续工程中不断提高工程质量和 Service 意识，使顾客满意。

谢谢！

中建港航局集团有限公司

2022 年 9 月

工程名称	洞头区共同富裕二期(燕子山水陆综合开发工程(一期))			工程类别	<input type="checkbox"/> 在建 <input type="checkbox"/> 竣工
顾客名称	温州市洞头交通发展股份有限公司			开工日期	2022.5.20
				竣工日期	
调查内容	顾客评价 (请在您认可的栏内打√)				
	满意	较满意	一般	不满意	不满意的主要原因
工程质量	✓				
施工进度	✓				
安全生产	✓				
现场管理	✓				
资源配置	✓				
服务态度	✓				
*保修质量	✓				
您的意见和建议：					
 顾客签字 (盖章):					
2022年9月8日					

注：*用于在建工程或未发生保修的竣工工程的顾客意见征询时，不需对保修质量作评价。

(5) 温州港乐清湾港区通用作业区 (C区) 一期(后阶段)



中建港航局集团有限公司

顾客满意度调查表

尊敬的顾客：

您好！恳请您对我公司所承接工程的施工质量和服务质量根据实际情况给予客观、公正的评价，提出宝贵的意见和建议，有助于我们及时掌握工程质量和服情况，及时发现存在的问题和需要改进之处，在后续工程中不断提高工程质量和服意识，使顾客满意。

谢谢！

中建港航局集团有限公司

2023年 9月

工程名称	温州港乐清湾港区通用作业区(C区)一期(后阶段)		工程类别	<input checked="" type="checkbox"/> 在建 <input type="checkbox"/> 竣工	
顾客名称	温州港南航港务公司		开工日期	2024.6.30	
			竣工日期	2024.12.30	
调查内容	顾客评价 (请在您认可的栏内打√)				
	满意	较满意	一般	不满意	不满意的主要原因
工程质量	√				
施工进度	√				
安全生产	√				
现场管理	√				
资源配置	√				
服务态度	√				
*保修质量					
您的意见和建议：					
顾客签字 (盖章)： 2023年 9月 22日					

注：*用于在建工程或未发生保修的竣工工程的顾客意见征询时，不需对保修质量作评价。



扫描全能王 创建

(6) 苏州港太仓港区浮桥作业区滚装码头工程（先导段）



中建港航局集团有限公司

顾客满意度调查表

尊敬的顾客：

您好！恳请您对我公司所承接工程的施工质量和服务质量根据实际情况给予客观、公正的评价，提出宝贵的意见和建议，有助于我们及时掌握工程质量和服情况，及时发现存在的问题和需要改进之处，在后续工程中不断提高工程质量和服意识，使顾客满意。

谢谢！

中建港航局集团有限公司

2023年09月

工程名称	苏州港太仓港区浮桥作业区滚装码头工程 ^(先导段)			工程类别	<input checked="" type="checkbox"/> 在建 <input type="checkbox"/> 竣工
顾客名称	海通(太仓)汽车码头有限公司			开工日期	2023.5.1
				竣工日期	
调查内容	顾客评价（请在您认可的栏内打√）				
	满意	较满意	一般	不满意	不满意的主要原因
工程质量	√				
施工进度	√				
安全生产	√				
现场管理	√				
资源配置	√				
服务态度	√				
*保修质量	√				
您的意见和建议：					
顾客签字（盖章）：  年 月 日					

注：*用于在建工程或未发生保修的竣工工程的顾客意见征询时，不需对保修质量作评价。

中国施工企业管理协会信用等级评定结果（AAA）

	证书说明: Notes: <ol style="list-style-type: none">1、企业信用等级自评定之日起有效期为三年。 The enterprise credit grade is valid for 3 years starting from the date of issue.2、企业信用等级实行年度审核制度，审核通过可继续使用；信用状况发生变化的，需重新评定信用等级并更换证书。 The credit grade should be annual-examined, and it's available if the credit has been approved. If the credit status has changed, the credit grade should be re-evaluated and the certificate should be changed.3、本证书只证明企业在有效期内的信用状况，不作他用。 The certificate is only used to prove the credit status in the period of validity.4、本证书不得涂改、转借。 Modifications or use by any other person is not allowed.
企业信用等级证书 CERTIFICATE OF ENTERPRISE CREDIT GRADE	
中建港航局集团有限公司： 中国施工企业管理协会 对你公司的信用状况进行了评价， 结果为 AAA 。	
特发此证。	
证书编号： Certificate Number	ZSQX-2023-F111-00241
颁发日期： Date of issue	2023 年 9 月 22 日
有效期至： Date of Expiry	2026 年 9 月 21 日
查询网址： Enquiring Website	www.cacem.com.cn
	

7、承诺函

(1) 中瑞建设集团有限公司（联合体牵头方）

承诺函

致：深圳市深汕国际汽车城（集团）有限公司

我方经认真考虑，现向贵方做出如下承诺：

（1）我方将按照招标文件的要求配备包括项目负责人（项目经理）、技术负责人、安全负责人、各专业工程师等项目管理班子成员的核心成员，并及时任命与投标文件所载项目管理班子成员一致的核心成员，确保及时到岗到位。

（2）我方拟派的项目负责人（项目经理）未同时在两个或两个以上工程项目担任项目负责人（项目经理）。拟派项目管理班子成员未在其他项目担任任职项目数量达到规定限额的项目负责人的情况。

（3）我方承诺一旦中标，在项目执行过程中不变更拟派的项目负责人（项目经理）。

如违反以上承诺，贵方可以取消我方中标资格，单方面解除合同，并愿意承担由此带来的一切后果。

投标单位（盖章）：_____

法定代表人或其授权委托人（签字或盖章）：_____



日期：2025 年 3 月 18 日

(2) 中建港航局集团有限公司（联合体成员方）

承诺函

致：深圳市深汕国际汽车城（集团）有限公司

我方经认真考虑，现向贵方做出如下承诺：

（1）我方将按照招标文件的要求配备包括项目负责人（项目经理）、技术负责人、安全负责人、各专业工程师等项目管理班子成员的核心成员，并及时任命与投标文件所载项目管理班子成员一致的核心成员，确保及时到岗到位。

（2）我方拟派的项目负责人（项目经理）未同时在两个或两个以上工程项目担任项目负责人（项目经理）。拟派项目管理班子成员未在其他项目担任任职项目数量达到规定限额的项目负责人的情况。

（3）我方承诺一旦中标，在项目执行过程中不变更拟派的项目负责人（项目经理）。

如违反以上承诺，贵方可以取消我方中标资格，单方面解除合同，并愿意承担由此带来的一切后果。

投标单位（盖章）： 中建港航局集团有限公司

法定代表人或其授权委托人（签字或盖章）：

日期：2025年3月18日

8、廉政承诺书

(1) 中瑞建设集团有限公司（联合体牵头方）

廉政承诺书

根据有关工程建设、廉政建设的规定，为做好工程建设中的党风廉政建设，保证工程建设高效优质，保证建设资金的安全和有效使用以及投资效益，中瑞建设集团有限公司（以下称承诺人）特向深圳市深汕国际汽车城（集团）有限公司（以下称招标人）作出如下承诺：

- 一、不向采购相关人员赠送礼金、礼品等财物。
- 二、不为采购相关人员报销或补贴应由员工个人承担的费用。
- 三、不安排采购相关人员参加宴请、娱乐、旅游等活动。
- 四、不为采购相关人员接受他人利益输送创造条件或提供便利。
- 五、不与采购相关人员或其他供应商串通、舞弊，操纵或以其他方式影响采购结果或谋取利益。
- 六、不伪造、变造或提供虚假资料。
- 七、不采取恶意低价或哄抬价格等行为影响采购工作正常进行。
- 八、无正当理由不对采购程序提出异议或恶意投诉。
- 九、不向采购相关人员探询采购有关信息，编造或者传播虚假信息。
- 十、不泄露采购过程中知悉的有关单位和个人的敏感信息和涉密信息。

承诺人及其工作人员若违反以上承诺，同意按以下方式处理：

- 一、投标文件按无效标处理，没收投标保证金；
- 二、相关人员依据有关规定给予党纪、政纪或组织处理；
- 三、给招标人单位造成经济损失的，视损失程度予以赔偿；
- 四、列入招标人诚信黑名单，半年内禁止参与招标人集团公司及下属公司任何项目的投标；



五、情节严重的，招标人可建议建设主管部门给予承诺人一至三年内不得进入其主管的建设市场的处罚；

六、触犯法律的，按法律规定由国家司法机关处理。

本承诺书有效期为签署之日起至该工程项目缺陷责任期满之日止。

若发现相关人员存在违反廉洁纪律问题，承诺人应及时向招标人举报投诉，廉政投诉受理方式：

廉政热线：0755-2210-6037

廉政投诉邮箱：sstkjb@163.com

廉政举报箱：广东省深圳市深汕特别合作区创元路日新楼一楼

来信来访地址：广东省深圳市深汕特别合作区创元路日新楼二楼风控审计部（邮编：518200）



承诺人：（盖章）中瑞建设集团有限公司

法定代表人： 东孙印永 （签字）

或其授权的代理人： 叶剑军 （签字）

日期：2025年03月18日



(2) 中建港航局集团有限公司（联合体成员方）

廉政承诺书

根据有关工程建设、廉政建设的规定，为做好工程建设中的党风廉政建设，保证工程建设高效优质，保证建设资金的安全和有效使用以及投资效益，中建港航局集团有限公司（以下称承诺人）特向深圳市深汕国际汽车城（集团）有限公司（以下称招标人）作出如下承诺：

- 一、不向采购相关人员赠送礼金、礼品等财物。
- 二、不为采购相关人员报销或补贴应由员工个人承担的费用。
- 三、不安排采购相关人员参加宴请、娱乐、旅游等活动。
- 四、不为采购相关人员接受他人利益输送创造条件或提供便利。
- 五、不与采购相关人员或其他供应商串通、舞弊，操纵或以其他方式影响采购结果或谋取利益。

六、不伪造、变造或提供虚假资料。

七、不采取恶意低价或哄抬价格等行为影响采购工作正常进行。

八、无正当理由不对采购程序提出异议或恶意投诉。

九、不向采购相关人员探询采购有关信息，编造或者传播虚假信息。

十、不泄露采购过程中知悉的有关单位和个人的敏感信息和涉密信息。

承诺人及其工作人员若违反以上承诺，同意按以下方式处理：

- 一、投标文件按无效标处理，没收投标保证金；
- 二、相关人员依据有关规定给予党纪、政纪或组织处理；
- 三、给招标人单位造成经济损失的，视损失程度予以赔偿；
- 四、列入招标人诚信黑名单，半年内禁止参与招标人集团公司及下属公司任何项目的投标；

五、情节严重的，招标人可建议建设主管部门给予承诺人一至三年内不得进入其主管的建设市场的处罚；

六、触犯法律的，按法律规定由国家司法机关处理。

本承诺书有效期为签署之日起至该工程项目缺陷责任期满之日止。

若发现相关人员存在违反廉洁纪律问题，承诺人应及时向招标人举报投诉，廉政投诉受理方式：

廉政热线：0755-2210-6037

廉政投诉邮箱：sstkjb@163.com

廉政举报箱：广东省深圳市深汕特别合作区创元路日新楼一楼

来信来访地址：广东省深圳市深汕特别合作区创元路日新楼二楼风控审计部（邮编：518200）

承诺人：（盖章）中建港航局集团有限公司

法定代表人：（签字）

或其授权的代理人：（签字）

日期：2025年3月18日

9、中小企业声明函

中小企业声明函

中瑞建设集团有限公司参加深圳市深汕国际汽车城（集团）有限公司的3号、9号地块配套工程项目（二标段）施工总承包招标投标活动，工程的施工单位全部为符合政策要求的中小企业（或者：服务全部由符合政策要求的中小企业承接）。相关企业（含联合体中的中小企业）的具体情况如下：

中瑞建设集团有限公司从业人员105人，营业收入为_13822.132869万元，资产总额为182089.096409万元，根据《关于印发中小企业划型标准规定的通知》（工信部联企业〔2011〕300号）的划分标准，属于建筑业行业的中型企业。

.....

以上企业不属于大企业的分支机构，不存在控股股东为大企业的情形，也不存在与大企业的负责人为同一人的情形。

本企业对上述声明内容的真实性负责。如有虚假，将依法承担相应责任。

企业名称（盖章）：中瑞建设集团有限公司

日期：2025年3月31日



注：从业人员、营业收入、资产总额填报上一年度数据，无上一年度数据的新成立企业可不填报。招标人同等条件下优先选择符合条件的中小企业中标的，投标人属于招标项目所属行业的中小企业且提供声明函后，方可适用该条款。

10、深圳市深汕特别合作区房屋建筑和市政工程不转包挂靠承诺书

(1) 中瑞建设集团有限公司(联合体牵头方)

深圳市深汕特别合作区房屋建筑和市政 工程不转包挂靠承诺书	
建设项目名称	3号、9号地块配套工程项目（二标段）施工总承包
合同名称	3号、9号地块配套工程项目（二标段）施工总承包合同
建设单位	深圳市深汕特别合作区建筑工务署
代建单位	深圳市深汕国际汽车城（集团）有限公司
监理单位	/
施工单位	中瑞建设集团有限公司
工程详细地址	位于深圳市深汕特别合作区鹅埠镇
不转包 挂靠的 承诺	我司承诺：我司严格遵守《深圳市制止建设工程转包、违法分包及挂靠规定》[市政府令（第104号）]及住建部《建筑工程施工转包违法分包等违法行为认定查处管理办法（试行）》（建市[2014]118号）（上述办法及规定如有更新，则以更新后的办法及规定为准），本合同工程不转包挂靠。
施工单 位盖章	单位（公章）：  时间：2025年3月18日
施工单 位法定 代表人 签字	本人作为施工单位的法定代表人郑重声明，本人已对本单位的上述承诺进行核实，本人确保该承诺真实、有效，如有虚假，本人愿意承担一切法律责任。 法定代表人（签字或盖章）：  时间：2025年3月18日

(2) 中建港航局集团有限公司（联合体成员方）

深圳市深汕特别合作区房屋建筑和市政
工程不转包挂靠承诺书

建设项目名称	3号、9号地块配套工程项目（二标段）施工总承包
合同名称	3号、9号地块配套工程项目（二标段）施工总承包合同
建设单位	深圳市深汕特别合作区建筑工务署
代建单位	深圳市深汕国际汽车城（集团）有限公司
监理单位	/
施工单位	
工程详细地址	位于深圳市深汕特别合作区鹅埠镇
不转包挂靠的承诺	<p>我司承诺：我司严格遵守《深圳市制止建设工程转包、违法分包及挂靠规定》[市政府令（第104号）]及住建部《建筑工程施工转包违法分包等违法行为认定查处管理办法（试行）》（建市[2014]118号）（上述办法及规定如有更新，则以更新后的办法及规定为准），本合同工程不转包挂靠。</p>
施工单位盖章	<p>单位（公章）： 时间：2025年3月18日</p>
施工单位法定代表人签字	<p>本人作为施工单位的法定代表人郑重申明，本人已对本单位的上述承诺进行核实，本人确保该承诺真实、有效，如有虚假，本人愿意承担一切法律责任。</p> <p>法定代表人（签字或盖章）： 时间：2025年3月18日</p>