

标段编号：2509-440399-04-01-653529001001

# 深圳市建设工程设计招标投标 文件

标段名称：深汕特别合作区省级渔港经济区建设项目一期工程（不含  
民安天桥）设计服务

投标文件内容：资信标文件

投标人：广东航鑫工程勘察设计有限公司

日期：2025年12月30日

## 投标附件 1. 投标函

（提示：本投标函中除明确由“招标人填写”外，其余空格均应由投标人填写完整。投标人一旦中标，该投标函将作为有关部门后续监管的依据。）

# 投标函

致招标人：深圳市深汕特别合作区建筑工务署（招标人名称，招标人填写）

为确保贵方招标项目深汕特别合作区省级渔港经济区建设项目一期工程（不含民安天桥）设计服务（项目名称，招标人填写）招投标文件的顺利进行，加强与贵方长期友好合作，我方作为投标人，将严格执行工程建设相关法律法规，并完全理解和接受招标文件所有内容，为此郑重承诺如下：

1、经分析研究，结合我方实际情况，我单位愿以 409 万元（按照前附表规定报价方式填写）\_结算，按实际完成的、由业主审核签认的合格工程量经审计部门审计后进行计算。（投标人填写）

2、我方同意所递交投标文件，在投标须知前附表规定的投标有效期内保持有效。在此期间内我方投标有可能中标，我方将受此约束。如果在投标有效期内撤回投标或放弃中标资格，我方投标担保将均被没收；由此给贵方造成的损失超过我方投标担保金额的，贵方有权依法要求我方对超过部分进行赔偿。

3、我方保证所提交的保证金是从我单位基本账户汇出，银行保函是由我单位基本账户开户银行所在网点或其上级银行机构出具，担保公司保函、保证保险的保费是通过我单位基本账户支付，如不按上述原则提交投标担保，招标人有权取消我方的中标资格或单方面终止合同，因此造成的责任由我方承担。

4、一旦我方中标，将保证在中标通知书发出之日起 30 日内，与贵方按招标文件、中标通知书中的内容签定设计合同，否则，视为我方自愿放弃中标资格。

5、按规定完成设计合同中所约定如下全部内容（与招标文件中招标范围一致）：包括但不限于：方案设计、初步设计、概算编制、施工图设计、竣工图绘制、BIM 设计、防波堤物理模型试验（波浪断面物理模型试验）、配套工程资料调查、收集及设计等，施工过程服务及后续相关配合等工作，并承担深化设计以及政府主管部门审批过程中可能出现的反复修改的工作责任。（投标人填写）。

6、我方将配备与招标公告和投标文件共同约定相一致的项目组主要设计成员。详见《拟投入的项目负责人基本情况表》（投标附件6）和《拟投入的项目组专业负责人基本情况表》（投标附件7）。我方一旦中标，则在变更招标公告已规定的项目负责人或专业负责人时，须事先征得贵方批准同意。我方若因非正当理由变更招标公告已规定且我方投标文件已承诺的项目负责人或专业负责人，则招标人有权取消我方中标资格，或酌减设计费，或单方面终止合同，由此造成的违约责任由我方承担。

7、招标文件规定的其他主要承诺事项：无

如承诺将中标金额的\_\_\_\_/ % 依法分包给满足条件的中小企业等。

8、我方在本次投标中无任何弄虚作假、串通投标、围标等不法行为。否则，我方甘愿接受取消投标资格、取消中标资格、解除设计合同、记录不良行为、暂停参加建设工程投标资格等处理；我方行为涉嫌构成犯罪的，将依法接受刑事责任追究并移送公安机关查处。

9、如果违反本投标函中任何条款，我方愿意接受：

(1) 视作我方单方面违约，并按照合同规定向贵方支付违约金或解除合同；

(2) 履约评价评定为良好及以下；

(3) 本工程招标人今后可拒绝我方参与投标；

(4) 建设行政主管部门（或相关主管部门）处以的不良行为记录或行政处罚。

10、除非贵我双方另外达成协议并生效，贵方招标文件、中标通知书和我方投标文件，将成为约束双方的合同条款的有效组成部分。

投标人（纸质文件加盖单位公章）：广东航鑫工程勘察设计有限公司

投标人法定代表人签章：

单位地址：广州市海珠区琶洲蟠龙新街3号33层

邮政编码：510335 电话：020-84224633 传真：020-84202482

2025年12月30日



《资信标》除附件 1 适用本项目，其他按以下格式为准。

投标文件 2. 投标人（含其分公司）基本情况表

投标人（含其分公司）基本情况表

企业名称	广东航鑫工程勘察设计有限公司		
企业地址	投标人名称及注册地：广东航鑫工程勘察设计有限公司，广州市海珠区琶洲蟠龙新街3号33层3301、3302、3303、3304、3305房（仅限办公） 投标人分公司名称及注册地（如有）：无		
企业法定代表人姓名	戴康	企业技术负责人姓名	曾建辉
符合本工程设计资质类别及等级	水运行业乙级；水运行业（港口工程、水上交通管制工程）专业甲级	取得符合本工程要求的设计资质时间	2016年3月30日
办公地址	广州市海珠区琶洲蟠龙新街3号33层	负责人姓名	戴康
符合本工程要求的设计资质，是否已在建设主管部门信息管理系统备案	是，已在建设主管部门信息管理系统备案	在建设主管部门信息管理系统备案总人数	39人
企业质量管理体系认证证书名称、认证单位及取得时间	证书名称：质量管理体系认证证书，认证单位：深圳华智认证服务有限公司，取得时间：2024年8月21日		
备注	需提供全国企业信用信息公示系统查询企业报告		

附：企业质量管理体系认证证书

	
<h1>质量管理体系认证证书</h1>	
证书号：46024Q2109R2M	
兹证明	
<h2>广东航鑫工程勘察设计有限公司</h2>	
统一社会信用代码：914401057889340271	
注册地址：广州市海珠区琶洲蟠龙新街3号33层3301、3302、3303、3304、3305房（仅限办公）	
办公地址：广州市海珠区琶洲蟠龙新街3号33层3301、3302、3303、3304、3305房（仅限办公）	
建立的质量管理体系符合标准	
GB/T 19001-2016/ISO 9001:2015	
认证范围：资质范围内的水运工程项目的咨询、设计、测量	
发证日期：2024年08月21日	有效期至：2027年08月20日
初次获证：2019年08月07日	
本证书的有效性须经华智认证通过定期的监督审核确认保持	
<h3>签发</h3>	
	
<b>深圳华智认证服务有限公司</b>	
公司地址：深圳市龙华区观湖街道新田社区环观南路72-6号创客大厦525室	
本证书信息可在我公司网站( <a href="http://www.huazhi-group.com">www.huazhi-group.com</a> )及国家认证认可监督管理委员会官方网站( <a href="http://www.cnca.gov.cn">www.cnca.gov.cn</a> )上查询。	

附：全国企业信用信息公示系统查询企业报告



# 国家企业信用信息公示系统

NATIONAL ENTERPRISE CREDIT INFORMATION PUBLICITY SYSTEM

## 企业信用信息公示报告

企业名称	广东航鑫工程勘察设计有限公司
报告生成时间	2025/12/27 18:53:05
申请人邮箱	1366889312@qq.com

( 报告内容仅供参考，具体内容请以国家企业信用信息公示系统查询页面为准 )

## 政府部门公示信息

### ■ 照面信息

**统一社会信用代码：**914401057889340271      **企业名称：**广东航鑫工程勘察设计有限公司  
**类型：**有限责任公司(法人独资)      **法定代表人：**戴康  
**注册资本：**1000 万人民币      **成立日期：**2006年06月12日  
**营业期限自：**2006年06月12日      **营业期限至：**  
**登记机关：**广州市海珠区市场监督管理局      **核准日期：**2025年10月16日  
**登记状态：**存续 ( 在营、开业、在册 )  
**住所：**广州市海珠区琶洲蟠龙新街3号33层3301、3302、3303、3304、3305房 ( 仅限办公 )

**经营范围：**信息系统运行维护服务;信息系统集成服务;数据处理服务;信息安全设备销售;物联网设备销售;互联网设备销售;技术服务、技术开发、技术咨询、技术交流、技术转让、技术推广;网络与信息安全软件开发;软件开发;软件销售;工程和技术研究和试验发展;工程管理服务;测绘服务;建设工程监理;建设工程勘察;工程造价咨询业务;建设工程设计;

### ■ 股东及出资信息

序号	股东名称	证照/证件类型	证照/证件号码	股东类型
1	广东巨鑫交通建设有限公司	营业执照	91440105MACC6Y7C8W	法人股东

### ■ 主要人员信息

序号	姓名	职位	序号	姓名	职位
1	戴康	经理	2	戴康	董事

### ■ 分支机构信息

暂无分支机构信息

## 变更信息

序号	变更事项	变更前内容	变更后内容	变更日期
1	工商登记联络员备案	曹飞飞	曾思婷	2025年10月16日
2	董事备案	戴康	戴康	2025年10月16日
3	企业类型变更	有限责任公司(自然人投资或控股)	有限责任公司(法人独资)	2025年10月16日
4	章程备案		准予章程备案	2025年10月16日
5	监事备案	罗宝珊		2025年10月16日
6	经理备案	吴宏中	戴康	2025年10月16日
7	股东变更	罗宝珊,蔡云仙,张永青,吴宏中,赖茂存,戴康	广东巨鑫交通建设有限公司	2025年10月16日
8	联络员备案	王一洋	曹飞飞	2023年06月20日
9	名称变更(字号名称、集团名称等)	广东航鑫咨询有限公司	广东航鑫工程勘察设计公司	2023年06月20日
10	章程备案		准予章程备案	2023年06月20日
11	地址变更(住所地址、经营场所、驻在地址等变更)	广州市海珠区琶洲蠡龙新街3号33层(仅限办公用途)	广州市海珠区琶洲蠡龙新街3号33层3301、3302、3303、3304、3305房(仅限办公)	2023年03月21日
12	章程备案		准予章程备案	2023年03月21日
1	经营范围变更	工程管理服务;工程和技术研究和试验发展;建设工程设计;	信息系统运行维护服务;信息系统集成服务;数据处理服务;信息安全设备销售;物联网设备销售;互联网设备销售;技术服务、技术开发、技术咨询、技术交流、技术转让、技	

3	更(含业务范围变更)	工程造价咨询业务;建设工程勘察;建设工程监理;测绘服务	术推广;网络与信息安全软件开发;软件开发;软件销售;工程和技术研究和试验发展;工程管理服务;测绘服务;建设工程监理;建设工程勘察;工程造价咨询业务;建设工程设计	2022年08月16日
14	章程备案		准予章程备案	2022年08月16日
15	经营范围变更(含业务范围变更)	工程管理服务;工程和技术研究和试验发展;建设工程设计;工程造价咨询业务;建设工程勘察;建设工程监理;测绘服务	信息系统运行维护服务;信息系统集成服务;数据处理服务;信息安全设备销售;物联网设备销售;互联网设备销售;技术服务、技术开发、技术咨询、技术交流、技术转让、技术推广;网络与信息安全软件开发;软件开发;软件销售;工程和技术研究和试验发展;工程管理服务;测绘服务;建设工程监理;建设工程勘察;工程造价咨询业务;建设工程设计	2022年08月16日
16	联络员备案		王一洋	2022年08月16日
17	章程备案		准予章程备案	2022年08月16日
18	联络员备案		王一洋	2022年08月16日
19	章程备案		准予章程备案	2020年12月14日
20	经营范围变更(含业务范围变更)	电力工程设计服务;港口及航运设施工程建筑;工程项目管理服务;其他工程设计服务;工程造价咨询服务;工程勘察设计;工程技术咨询服务;水运工程设计服务;编制工程概算、预算服务;水利和内河港口工程建筑;交通运输咨询服务;工程总承包服务;工程建设项目招标代理服务;工程监理服务;水源及供水设施工程建筑;河湖治理及防洪设施工程建筑;海洋工程建筑;工程结算服务;工程地质勘察服务;工程水文勘察服务;岩土工程勘察服务;	工程管理服务;工程和技术研究和试验发展;建设工程设计;工程造价咨询业务;建设工程勘察;建设工程监理;测绘服务	2020年12月14日

		岩土工程设计服务;工程钻探;城乡规划编制;城市规划设计;市政工程设计服务;房屋建筑工程设计服务;测绘服务;灯塔、航标管理服务;航道服务;码头疏浚;公路工程及相关设计服务;铁道工程设计服务;船舶设计服务;		
2 1	经营范围变更(含业务范围变更)	商务服务业	专业技术服务业	2020年12月14日
2 2	章程备案		准予章程备案	2020年12月14日
2 3	经营范围变更(含业务范围变更)	电力工程设计服务;港口及航运设施工程建筑;工程项目管理服务;其他工程设计服务;工程造价咨询服务;工程勘察设计;工程技术咨询服务;水运工程设计服务;编制工程概算、预算服务;水利和内河港口工程建筑;交通运输咨询服务;工程总承包服务;工程建设项目招标代理服务;工程监理服务;水源及供水设施工程建筑;河湖治理及防洪设施工程建筑;海洋工程建筑;工程结算服务;工程地质勘察服务;工程水文勘察服务;岩土工程勘察服务;岩土工程设计服务;工程钻探;城乡规划编制;城市规划设计;市政工程设计服务;房屋建筑工程设计服务;测绘服务;灯塔、航标管理服务;航道服务;码头疏浚;公路工程及相关设计服务;铁道工程设计服务;船舶设计服务;	工程管理服务;工程和技术研究和试验发展;建设工程设计;工程造价咨询业务;建设工程勘察;建设工程监理;测绘服务	2020年12月14日
2 4	经营范围变更(含业务范围变更)	商务服务业	专业技术服务业	2020年12月14日
2 5	章程备案		准予章程备案	2019年10月23日
2 6	章程备案		准予章程备案	2019年10月23日

27	其他事项备案	2	3	2019年10月23日
28	投资人变更(包括出资额、出资方式、出资日期、投资人名称等)	戴康,张永青,吴宏中,方志军	罗宝珊,戴康,张永青,吴宏中,赖茂存,蔡云仙	2019年10月23日
29	其他事项备案	2	3	2019年10月23日
30	投资人变更(包括出资额、出资方式、出资日期、投资人名称等)	戴康,张永青,吴宏中,方志军	罗宝珊,戴康,张永青,吴宏中,赖茂存,蔡云仙	2019年10月23日
31	高级管理人员备案(董事、监事、经理等)	戴康,执行董事,选举,是;方志军,监事,选举; ;吴宏中,经理,选举,;	戴康,执行董事,选举,是;罗宝珊,监事,选举; ;吴宏中,经理,选举,;	2017年07月19日
32	高级管理人员备案(董事、监事、经理等)	戴康(执行董事);方志军(监事); ;吴宏中(经理);	戴康(执行董事);罗宝珊(监事); ;吴宏中(经理);	2017年07月19日
33	地址变更(住所地址、经营场所、驻在地址等变更)	广州市海珠区广州大道南448号305-308房(仅作办公功能使用)	广州市海珠区琶洲蠡龙新街3号33层(仅限办公用途)	2017年07月19日
34	章程备案	章程备案(变更前)	准予章程备案	2017年07月19日
35	高级管理人员备案(董事、监事、经理等)	戴康(执行董事);方志军(监事); ;吴宏中(经理);	戴康(执行董事);罗宝珊(监事); ;吴宏中(经理);	2017年07月19日
36	高级管理人员备案(董事、监事、经理等)	戴康,执行董事,选举,是;方志军,监事,选举; ;吴宏中,经理,选举,;	戴康,执行董事,选举,是;罗宝珊,监事,选举; ;吴宏中,经理,选举,;	2017年07月19日

37	高级管理人员备案(董事、监事、经理等)	吴宏中,执行董事兼经理,选举,是;张永青,监事,选举,;	戴康,执行董事,选举,是;方志军,监事,选举,;吴宏中,经理,选举,;	2017年01月23日
38	高级管理人员备案(董事、监事、经理等)	吴宏中,执行董事兼经理,选举,是;张永青,监事,选举,;	戴康,执行董事,选举,是;方志军,监事,选举,;吴宏中,经理,选举,;	2017年01月23日
39	章程备案	章程备案(变更前)	准予章程备案	2017年01月23日
40	负责人变更(法定代表人、负责人、首席代表、合伙事务执行人等变更)	吴宏中	戴康	2017年01月23日
41	经营范围变更(含业务范围变更)	水运工程设计服务;交通运输咨询服务;其他工程设计服务;工程技术咨询服务;工程造价咨询服务;工程勘察设计;工程项目管理服务;工程建设项目招标代理服务;港口及航运设施工程建筑;水利和内河港口工程建筑;工程监理服务;工程总承包服务;编制工程概算、预算服务;	电力工程设计服务;港口及航运设施工程建筑;工程项目管理服务;其他工程设计服务;工程造价咨询服务;工程勘察设计;工程技术咨询服务;水运工程设计服务;编制工程概算、预算服务;水利和内河港口工程建筑;交通运输咨询服务;工程总承包服务;工程建设项目招标代理服务;工程监理服务;水源及供水设施工程建筑;河湖治理及防洪设施工程建筑;海洋工程建筑;工程结算服务;工程地质勘察服务;工程水文勘察服务;岩土工程勘察服务;岩土工程设计服务;工程钻探;城乡规划编制;城市规划设计;市政工程设计服务;房屋建筑工程设计服务;测绘服务;灯塔、航标管理服务;航道服务;码头疏浚;公路工程及相关设计服务;铁道工程设计服务;船舶设计服务;	2017年01月23日
42	高级管理人员备案(董事、监事、经理等)	吴宏中,执行董事兼经理,选举,是;张永青,监事,选举,;	戴康,执行董事,选举,是;方志军,监事,选举,;吴宏中,经理,选举,;张永青,监事,选举,;	2017年01月23日

43	高级管理人员备案(董事、监事、经理等)	吴宏中,执行董事兼经理,选举,是;张永青,监事,选举,;	戴康,执行董事,选举,是;方志军,监事,选举,;吴宏中,经理,选举,;	2017年01月23日
44	章程备案	章程备案(变更前)	准予章程备案	2016年12月28日
45	名称变更(字号名称、集团名称等)	广州市航鑫工程管理咨询有限公司	广东航鑫咨询有限公司	2016年12月28日
46	章程备案	章程备案(变更前)	准予章程备案	2016年11月03日
47	注册资本变更(注册资金、资金数额等变更)	500.0000(单位:万元)	1000.0000(单位:万元)	2016年11月03日
48	其他事项备案	1	2	2016年05月06日
49	其他事项备案	换照(变更前)	换照	2016年05月06日
50	注册资本变更(注册资金、资金数额等变更)	400.0000(单位:万元)	500.0000(单位:万元)	2015年04月24日
51	高级管理人员备案(董事、监事、经理等)	冯明冠,执行董事,选举,;吴宏中,经理,聘用,是;张永青,监事,选举,;	吴宏中,执行董事兼经理,聘用,是;张永青,监事,选举,;	2015年04月16日
52	高级管理人员备案(董事、监事、经理等)	冯明冠,执行董事,选举,;吴宏中,经理,聘用,是;张永青,监事,选举,;	戴康,,,;方志军,,,;冯广宇,,,;吴宏中,执行董事兼经理,聘用,是;吴宏中,执行董事,选举,;张承聪,其他人员,,;张永青,监事,选举,;	2015年04月16日

#### 清算信息

暂无清算信息

#### 行政许可信息

序号	许可文件编号	许可文件名称	有效期自	有效期至	许可机关	许可内容
1			2023年04月23日	2028年04月22日	广州市规划和自然资源局（广东省自然资源厅委托）	乙级测绘资质核准。乙级：测绘航空摄影、工程测量、摄影测量与遥感、海洋测绘***

#### 行政处罚信息

暂无行政处罚信息

#### 经营异常信息

暂无经营异常信息

#### 严重违法信息

暂无严重违法信息

#### 抽查检查信息

暂无抽查检查信息

#### 司法协助信息

暂无司法协助信息

#### 动产抵押登记信息

暂无动产抵押登记信息

#### 股权出质登记信息

暂无股权出质登记信息

### 企业自行公示信息 （企业自行公示信息由该企业提供，企业对其即时信息的真实性、合法性负责）

#### 股东及出资信息

暂无股东及出资信息

#### ■ 股权变更信息

暂无股权变更信息

#### ■ 行政许可信息

暂无行政许可信息

#### ■ 知识产权出质登记信息

暂无知识产权出质登记信息

#### ■ 行政处罚信息

暂无行政处罚信息

### ■ 2024年度报告

#### ■ 基本信息

统一社会信用代码/注册号：914401057889340271 企业名称：广东航鑫工程勘察设计有限公司

企业通信地址：广州市海珠区琶洲蟠龙新街3号33层3301、3302、3303、3304、3305房（仅限办公） 邮政编码：510000

企业联系电话：020-84224633 企业电子邮箱：gdhxzx@yeah.net

从业人数：企业选择不公示 其中女性从业人数：企业选择不公示

企业经营状态：开业 企业控股情况：企业选择不公示

是否有投资信息或购买其他公司股权：否 是否有网站或网店：是

是否有对外担保信息：否 有限责任公司本年度是否发生股东股权转让：否

企业主营业务活动：信息系统运行维护服务;信息系统集成服务;数据处理服务;信息安全设备销售;物联网设备销售;互联网设备销售;技术服务、技术开发、技术咨询、技术交流、技术转让、技术推广;网络与信息安全软件开发;软件开发;软件销售;工程和技术研究和试验发展;工程管理服务;测绘服务;建设工程监理;建设工程勘察;工程造价咨询业务;建设工程设计;

#### 网站网店信息

序号	名称	类型	网址
1	广东航鑫工程勘察设计有限公司	网站	http://www.gdhxzx.com/

#### 股东及出资信息

序号	股东	认缴出资额(万元)	认缴出资时间	认缴出资方式	实缴出资额(万元)	实缴出资时间	实缴出资方式
1	赖茂存	50	2025年12月31日	货币	50	2019年12月31日	货币
2	罗宝珊	30	2025年12月31日	货币	30	2019年12月31日	货币
3	吴宏中	80	2025年12月31日	货币	80	2019年12月31日	货币
4	蔡云仙	430	2025年12月31日	货币	430	2019年12月31日	货币
5	戴康	330	2025年12月31日	货币	330	2019年12月31日	货币
6	张永青	80	2025年12月31日	货币	80	2019年12月31日	货币

#### 对外投资信息

暂无对外投资信息

#### 企业资产状况信息

资产总额	企业选择不公示	所有者权益合计	企业选择不公示
------	---------	---------	---------

营业总收入	企业选择不公示	利润总额	企业选择不公示
营业总收入中主营业务收入	企业选择不公示	净利润	企业选择不公示
纳税总额	企业选择不公示	负债总额	企业选择不公示

### ■ 社保信息

城镇职工基本养老保险	55 人	失业保险	55 人
职工基本医疗保险	55 人	工伤保险	56 人
生育保险			
单位缴费基数	单位参加城镇职工基本养老保险缴费基数	企业选择不公示	
	单位参加失业保险缴费基数	企业选择不公示	
	单位参加职工基本医疗保险缴费基数	企业选择不公示	
	单位参加生育保险缴费基数	企业选择不公示	
本期实际缴费金额	参加城镇职工基本养老保险本期实际缴费基数	企业选择不公示	
	参加失业保险本期实际缴费基数	企业选择不公示	
	参加职工基本医疗保险本期实际缴费基数	企业选择不公示	
	参加工伤保险本期实际缴费基数	企业选择不公示	
	参加生育保险本期实际缴费基数	企业选择不公示	
单位缴费基数	单位参加城镇职工基本养老保险累计欠缴金额	企业选择不公示	
	单位参加失业保险累计欠缴金额	企业选择不公示	
	单位参加职工基本医疗保险累计欠缴金额	企业选择不公示	

单位参加工伤保险累计欠缴金额	企业选择不公示
单位参加生育保险累计欠缴金额	企业选择不公示

#### ■ 对外提供担保信息

暂无对外提供担保信息

#### ■ 股权变更信息

暂无股权变更信息

#### ■ 2023年度报告

#### ■ 基本信息

统一社会信用代码/注册号：914401057889340271 企业名称：广东航鑫工程勘察设计有限公司

企业通信地址：广州市海珠区琶洲蟠龙新街3号33层3301、3302、3303、3304、3305房（仅限办公） 邮政编码：510000

企业联系电话：020-84224633 企业电子邮箱：gdhxzx@yeah.net

从业人数：企业选择不公示 其中女性从业人数：企业选择不公示

企业经营状态：开业 企业控股情况：企业选择不公示

是否有投资信息或购买其他公司股权：是 是否有网站或网店：是

是否有对外担保信息：否 有限责任公司本年度是否发生股东股权转让：否

**企业主营业务活动：**信息系统运行维护服务;信息系统集成服务;数据处理服务;信息安全设备销售;物联网设备销售;互联网设备销售;技术服务、技术开发、技术咨询、技术交流、技术转让、技术推广;网络与信息安全软件开发;软件开发;软件销售;工程和技术研究和试验发展;工程管理服务;测绘服务;建设工程监理;建设工程勘察;工程造价咨询业务;建设工程设计;

#### 网站网店信息

序号	名称	类型	网址
1	广东航鑫工程勘察设计有限公司	网站	www.gdhxzx.com

#### 股东及出资信息

序号	股东	认缴出资额(万元)	认缴出资时间	认缴出资方式	实缴出资额(万元)	实缴出资时间	实缴出资方式
1	蔡云仙	430	2025年1月2月31日	货币	430	2019年1月2月31日	货币
2	张永青	80	2025年1月2月31日	货币	80	2019年1月2月31日	货币
3	赖茂存	50	2025年1月2月31日	货币	50	2019年1月2月31日	货币
4	戴康	330	2025年1月2月31日	货币	330	2019年1月2月31日	货币
5	吴宏中	80	2025年1月2月31日	货币	80	2019年1月2月31日	货币
6	罗宝珊	30	2025年1月2月31日	货币	30	2019年1月2月31日	货币

#### 对外投资信息

序号	名称	统一社会信用代码/注册号
1	广东博汇林设计工程有限公司	91441600MA56C1FF8D

#### 企业资产状况信息

资产总额	企业选择不公示	所有者权益合计	企业选择不公示
营业总收入	企业选择不公示	利润总额	企业选择不公示
营业总收入中主营业务收入	企业选择不公示	净利润	企业选择不公示
纳税总额	企业选择不公示	负债总额	企业选择不公示

## ■ 社保信息

城镇职工基本养老保险	85 人	失业保险	85 人
职工基本医疗保险	85 人	工伤保险	85 人
生育保险			
单位缴费基数	单位参加城镇职工基本养老保险缴费基数	企业选择不公示	
	单位参加失业保险缴费基数	企业选择不公示	
	单位参加职工基本医疗保险缴费基数	企业选择不公示	
	单位参加生育保险缴费基数	企业选择不公示	
本期实际缴费金额	参加城镇职工基本养老保险本期实际缴费基数	企业选择不公示	
	参加失业保险本期实际缴费基数	企业选择不公示	
	参加职工基本医疗保险本期实际缴费基数	企业选择不公示	
	参加工伤保险本期实际缴费基数	企业选择不公示	
	参加生育保险本期实际缴费基数	企业选择不公示	
	单位参加城镇职工基本养老保险累计欠缴金额	企业选择不公示	
	单位参加失业保险累计欠缴金额	企业选择不公示	

单位缴费基数	单位参加职工基本医疗保险累计欠缴金额	企业选择不公示
	单位参加工伤保险累计欠缴金额	企业选择不公示
	单位参加生育保险累计欠缴金额	企业选择不公示

#### 对外提供担保信息

暂无对外提供担保信息

#### 股权变更信息

暂无股权变更信息

#### 2022年度报告

#### 基本信息

统一社会信用代码/注册号：914401057889340271 企业名称：广东航鑫咨询有限公司

企业通信地址：广州市海珠区琶洲蟠龙新街3号33层（仅限办公用途） 邮政编码：510000

企业联系电话：020-84224633 企业电子邮箱：gdhxzx@yeah.net

从业人数：67人 其中女性从业人数：企业选择不公示

企业经营状态：开业 企业控股情况：企业选择不公示

是否有投资信息或购买其他公司股权：否 是否有网站或网店：是

是否有对外担保信息：否 有限责任公司本年度是否发生股东股权转让：否

企业主营业务活动：信息系统运行维护服务;信息系统集成服务;数据处理服务;信息安全设备销售;物联网设备销售;互联网设备销售;技术服务、技术开发、技术咨询、技术交流、技术转让、技术推广;网络与信息安全软件开发;软件开发;软件销售;工程和技术研究和试验发展;工程管理服务;测绘服务;建设工程监理;建设工程勘察;工程造价咨询业务;建设工程设计;

#### 网站网店信息

序号	名称	类型	网址
1	广东航鑫咨询有限公司	网站	www.gdhxzx.com

#### 股东及出资信息

序号	股东	认缴出资额(万元)	认缴出资时间	认缴出资方式	实缴出资额(万元)	实缴出资时间	实缴出资方式
1	张永青	80	2025年12月31日	货币	80	2019年12月31日	货币
2	赖茂存	50	2025年12月31日	货币	50	2019年12月31日	货币
3	蔡云仙	430	2025年12月31日	货币	430	2019年12月31日	货币
4	戴康	330	2025年12月31日	货币	330	2019年12月31日	货币
5	罗宝珊	30	2025年12月31日	货币	30	2019年12月31日	货币
6	吴宏中	80	2025年12月31日	货币	80	2019年12月31日	货币

#### 对外投资信息

暂无对外投资信息

#### 企业资产状况信息

资产总额	企业选择不公示	所有者权益合计	企业选择不公示
------	---------	---------	---------

营业总收入	企业选择不公示	利润总额	企业选择不公示
营业总收入中主营业务收入	企业选择不公示	净利润	企业选择不公示
纳税总额	企业选择不公示	负债总额	企业选择不公示

### ■ 社保信息

城镇职工基本养老保险	67 人	失业保险	67 人
职工基本医疗保险	67 人	工伤保险	68 人
生育保险	0 人		
单位缴费基数	单位参加城镇职工基本养老保险缴费基数	企业选择不公示	
	单位参加失业保险缴费基数	企业选择不公示	
	单位参加职工基本医疗保险缴费基数	企业选择不公示	
	单位参加生育保险缴费基数	企业选择不公示	
本期实际缴费金额	参加城镇职工基本养老保险本期实际缴费基数	企业选择不公示	
	参加失业保险本期实际缴费基数	企业选择不公示	
	参加职工基本医疗保险本期实际缴费基数	企业选择不公示	
	参加工伤保险本期实际缴费基数	企业选择不公示	
	参加生育保险本期实际缴费基数	企业选择不公示	
单位缴费基数	单位参加城镇职工基本养老保险累计欠缴金额	企业选择不公示	
	单位参加失业保险累计欠缴金额	企业选择不公示	
	单位参加职工基本医疗保险累计欠缴		

	金额	企业选择不公示
	单位参加工伤保险累计欠缴金额	企业选择不公示
	单位参加生育保险累计欠缴金额	企业选择不公示

#### 对外提供担保信息

暂无对外提供担保信息

#### 股权变更信息

暂无股权变更信息

#### 2021年度报告

##### 基本信息

统一社会信用代码/注册号：914401057889340271 企业名称：广东航鑫咨询有限公司

企业通信地址：广州市海珠区琶洲蟠龙新街3号33层（仅限办公用途） 邮政编码：510335

企业联系电话：020-84224633 企业电子邮箱：gdhxzx@yeah.net

从业人数：93人 其中女性从业人数：企业选择不公示

企业经营状态：开业 企业控股情况：企业选择不公示

是否有投资信息或购买其他公司股权：是 是否有网站或网店：否

是否有对外担保信息：否 有限责任公司本年度是否发生股东股权转让：否

企业主营业务活动：工程管理服务；工程和技术研究和试验发展；建设工程设计；工程造价咨询业务；建设工程勘察；建设工程监理；测绘服务

#### 网站网店信息

暂无网站网店信息

#### ■ 股东及出资信息

序号	股东	认缴出资额(万元)	认缴出资时间	认缴出资方式	实缴出资额(万元)	实缴出资时间	实缴出资方式
1	罗宝珊	30	2025年12月31日	货币	30	2019年12月31日	货币
2	张永青	80	2025年12月31日	货币	80	2019年12月31日	货币
3	蔡云仙	430	2025年12月31日	货币	430	2019年12月31日	货币
4	赖茂存	50	2025年12月31日	货币	50	2019年12月31日	货币
5	吴宏中	80	2025年12月31日	货币	80	2019年12月31日	货币
6	戴康	330	2025年12月31日	货币	330	2019年12月31日	货币

#### ■ 对外投资信息

序号	名称	统一社会信用代码/注册号
1	海南自贸港建设有限公司	91460000MAA901AD6F
2	广东全鑫科技有限公司	91440101MA9UPFACXG

#### ■ 企业资产状况信息

资产总额	企业选择不公示	所有者权益合计	企业选择不公示

营业总收入	企业选择不公示	利润总额	企业选择不公示
营业总收入中主营业务收入	企业选择不公示	净利润	企业选择不公示
纳税总额	企业选择不公示	负债总额	企业选择不公示

#### ■ 社保信息

城镇职工基本养老保险	93 人	失业保险	93 人
职工基本医疗保险	93 人	工伤保险	93 人
生育保险	93 人		
单位缴费基数	单位参加城镇职工基本养老保险缴费基数	企业选择不公示	
	单位参加失业保险缴费基数	企业选择不公示	
	单位参加职工基本医疗保险缴费基数	企业选择不公示	
	单位参加生育保险缴费基数	企业选择不公示	
本期实际缴费金额	参加城镇职工基本养老保险本期实际缴费基数	企业选择不公示	
	参加失业保险本期实际缴费基数	企业选择不公示	
	参加职工基本医疗保险本期实际缴费基数	企业选择不公示	
	参加工伤保险本期实际缴费基数	企业选择不公示	
	参加生育保险本期实际缴费基数	企业选择不公示	
单位缴费基数	单位参加城镇职工基本养老保险累计欠缴金额	企业选择不公示	
	单位参加失业保险累计欠缴金额	企业选择不公示	
	单位参加职工基本医疗保险累计欠缴金额	企业选择不公示	

单位参加工伤保险累计欠缴金额	企业选择不公示
单位参加生育保险累计欠缴金额	企业选择不公示

#### ■ 对外提供担保信息

暂无对外提供担保信息

#### ■ 股权变更信息

暂无股权变更信息

#### ■ 2020年度报告

##### ■ 基本信息

统一社会信用代码/注册号：914401057889340271 企业名称：广东航鑫咨询有限公司

企业通信地址：广州市海珠区琶洲蟠龙新街3号33层（仅限办公用途） 邮政编码：510335

企业联系电话：020-84224633 企业电子邮箱：gdhxxz@yeah.net

从业人数：企业选择不公示 其中女性从业人数：企业选择不公示

企业经营状态：开业 企业控股情况：企业选择不公示

是否有投资信息或购买其他公司股权：是 是否有网站或网店：否

是否有对外担保信息：否 有限责任公司本年度是否发生股东股权转让：否

企业主营业务活动：工程管理服务；工程和技术研究和试验发展；建设工程设计；工程造价咨询业务；建设工程勘察；建设工程监理；测绘服务

##### ■ 网站网店信息

暂无网站网店信息

#### ■ 股东及出资信息

序号	股东	认缴出资额(万元)	认缴出资时间	认缴出资方式	实缴出资额(万元)	实缴出资时间	实缴出资方式
1	罗宝珊	30	2025年12月31日	货币	30	2019年12月31日	货币
2	蔡云仙	430	2025年12月31日	货币	430	2019年12月31日	货币
3	戴康	330	2025年12月31日	货币	330	2019年12月31日	货币
4	张永青	80	2025年12月31日	货币	80	2019年12月31日	货币
5	吴宏中	80	2025年12月31日	货币	80	2019年12月31日	货币
6	赖茂存	50	2025年12月31日	货币	50	2019年12月31日	货币

#### ■ 对外投资信息

序号	名称	统一社会信用代码/注册号
1	广东全鑫科技有限公司	91440101MA9UPFACXG

#### ■ 企业资产状况信息

资产总额	企业选择不公示	所有者权益合计	企业选择不公示
营业总收入	企业选择不公示	利润总额	企业选择不公示
营业总收入中主营业	企业选择不公示		企业选择不公示

务收入		净利润	
纳税总额	企业选择不公示	负债总额	企业选择不公示

### ■ 社保信息

城镇职工基本养老保险	87 人	失业保险	87 人
职工基本医疗保险	87 人	工伤保险	87 人
生育保险	87 人		
单位缴费基数	单位参加城镇职工基本养老保险缴费基数	企业选择不公示	
	单位参加失业保险缴费基数	企业选择不公示	
	单位参加职工基本医疗保险缴费基数	企业选择不公示	
	单位参加生育保险缴费基数	企业选择不公示	
本期实际缴费金额	参加城镇职工基本养老保险本期实际缴费基数	企业选择不公示	
	参加失业保险本期实际缴费基数	企业选择不公示	
	参加职工基本医疗保险本期实际缴费基数	企业选择不公示	
	参加工伤保险本期实际缴费基数	企业选择不公示	
	参加生育保险本期实际缴费基数	企业选择不公示	
单位缴费基数	单位参加城镇职工基本养老保险累计欠缴金额	企业选择不公示	
	单位参加失业保险累计欠缴金额	企业选择不公示	
	单位参加职工基本医疗保险累计欠缴金额	企业选择不公示	
	单位参加工伤保险累计欠缴金额	企业选择不公示	

单位参加生育保险累计欠缴金额 企业选择不公示

#### 对外提供担保信息

暂无对外提供担保信息

#### 股权变更信息

暂无股权变更信息

#### 2019年度报告

#### 基本信息

统一社会信用代码/注册号：914401057889340271 企业名称：广东航鑫咨询有限公司

企业通信地址：广州市海珠区琶洲蟠龙新街3号33层（仅限办公用途） 邮政编码：510335

企业联系电话：020-84224633 企业电子邮箱：gdhxzx@yeah.net

从业人数：企业选择不公示 其中女性从业人数：企业选择不公示

企业经营状态：开业 企业控股情况：企业选择不公示

是否有投资信息或购买其他公司股权：否 是否有网站或网店：是

是否有对外担保信息：否 有限责任公司本年度是否发生股东股权转让：是

企业主营业务活动：电力工程设计服务;港口及航运设施工程建筑;工程项目管理服务;其他工程设计服务;工程造价咨询服务;工程勘察设计;工程技术咨询服务;水运工程设计服务;编制工程概算、预算服务;水利和内河港口工程建筑;交通运输咨询服务;工程总承包服务;工程建设项目招标代理服务;工程监理服务;水源及供水设施工程建筑;河湖治理及防洪设施工程建筑;海洋工程建筑;工程结算服务;工程地质勘察服务;工程水文勘察服务;岩土工程勘察服务;岩土工程设计服务;工程钻探;城乡规划编制;城市规划设计;市政工程设计服务;房屋建筑工程设计服务;测绘服务;灯塔、航标管理服务;航道服务;码头疏浚;公路工程及相关设计服务;铁道工程设计服务;船舶设计服务

#### 网站网店信息

序号	名称	类型	网址
1	广东航鑫咨询有限公司	网站	http://www.gdhxzx.com/

#### 股东及出资信息

序号	股东	认缴出资额(万元)	认缴出资时间	认缴出资方式	实缴出资额(万元)	实缴出资时间	实缴出资方式
1	罗宝珊	30	2025年12月31日	货币	30	2019年12月31日	货币
2	戴康	330	2025年12月31日	货币	330	2019年12月31日	货币
3	蔡云仙	430	2025年12月31日	货币	430	2019年12月31日	货币
4	赖茂存	50	2025年12月31日	货币	50	2019年12月31日	货币
5	吴宏中	80	2025年12月31日	货币	80	2019年12月31日	货币
6	张永青	80	2025年12月31日	货币	80	2019年12月31日	货币

#### 对外投资信息

暂无对外投资信息

#### 企业资产状况信息

资产总额	企业选择不公示	所有者权益合计	企业选择不公示
营业总收入	企业选择不公示	利润总额	企业选择不公示

营业总收入中主营业务收入	企业选择不公示	净利润	企业选择不公示
纳税总额	企业选择不公示	负债总额	企业选择不公示

### ■ 社保信息

城镇职工基本养老保险	102 人	失业保险	102 人
职工基本医疗保险	102 人	工伤保险	102 人
生育保险	102 人		
单位缴费基数	单位参加城镇职工基本养老保险缴费基数	企业选择不公示	
	单位参加失业保险缴费基数	企业选择不公示	
	单位参加职工基本医疗保险缴费基数	企业选择不公示	
	单位参加生育保险缴费基数	企业选择不公示	
本期实际缴费金额	参加城镇职工基本养老保险本期实际缴费基数	企业选择不公示	
	参加失业保险本期实际缴费基数	企业选择不公示	
	参加职工基本医疗保险本期实际缴费基数	企业选择不公示	
	参加工伤保险本期实际缴费基数	企业选择不公示	
	参加生育保险本期实际缴费基数	企业选择不公示	
单位缴费基数	单位参加城镇职工基本养老保险累计欠缴金额	企业选择不公示	
	单位参加失业保险累计欠缴金额	企业选择不公示	
	单位参加职工基本医疗保险累计欠缴金额	企业选择不公示	

单位参加工伤保险累计欠缴金额	企业选择不公示
单位参加生育保险累计欠缴金额	企业选择不公示

#### 对外提供担保信息

暂无对外提供担保信息
------------

#### 股权变更信息

序号	股东	变更前股权比例	变更后股权比例	股权变更日期
1	戴康	15 %	33 %	2019年10月10日
2	赖茂存	0 %	5 %	2019年10月10日
3	方志军	10 %	0 %	2019年10月10日
4	蔡云仙	0 %	43 %	2019年10月10日
5	吴宏中	15 %	8 %	2019年10月10日
6	张永青	60 %	8 %	2019年10月10日
7	罗宝珊	0 %	3 %	2019年10月10日

#### 2018年度报告

#### 基本信息

统一社会信用代码/注册号：914401057889340271 企业名称：广东航鑫咨询有限公司

企业通信地址：广州市海珠区琶洲蟠龙新街3号33层（仅限办公用途） 邮政编码：510335

企业联系电话：020-84224633 企业电子邮箱：gdhxxz@yeah.net

从业人数：企业选择不公示

其中女性从业人数：企业选择不公示

企业经营状态：开业

企业控股情况：企业选择不公示

是否有投资信息或购买其他公司股权：否

是否有网站或网店：否

是否有对外担保信息：否

有限责任公司本年度是否发生股东股权转让：否

**企业主营业务活动：**电力工程设计服务;港口及航运设施工程建筑;工程项目管理服务;其他工程设计服务;工程造价咨询服务;工程勘察设计;工程技术咨询服务;水运工程设计服务;编制工程概算、预算服务;水利和内河港口工程建筑;交通运输咨询服务;工程总承包服务;工程建设项目招标代理服务;工程监理服务;水源及供水设施工程建筑;河湖治理及防洪设施工程建筑;海洋工程建筑;工程结算服务;工程地质勘察服务;工程水文勘察服务;岩土工程勘察服务;岩土工程设计服务;工程钻探;城乡规划编制;城市规划设计;市政工程设计服务;房屋建筑工程设计服务;测绘服务;灯塔、航标管理服务;航道服务;码头疏浚;公路工程及相关设计服务;铁道工程设计服务;船舶设计服务;

### 网站网店信息

暂无网站网店信息

### 股东及出资信息

序号	股东	认缴出资额(万元)	认缴出资时间	认缴出资方式	实缴出资额(万元)	实缴出资时间	实缴出资方式
1	吴宏中	150	2025年1月2月31日	货币	150	2018年1月2月31日	货币
2	方志军	100	2025年1月2月31日	货币	100	2018年1月2月31日	货币
3	戴康	150	2025年1月2月31日	货币	150	2018年1月2月31日	货币
4	张永青	600	2025年1月2月31日	货币	600	2018年1月2月31日	货币

### 对外投资信息

暂无对外投资信息

### 企业资产状况信息

资产总额	企业选择不公示	所有者权益合计	企业选择不公示
营业总收入	企业选择不公示	利润总额	企业选择不公示
营业总收入中主营业务收入	企业选择不公示	净利润	企业选择不公示
纳税总额	企业选择不公示	负债总额	企业选择不公示

### 社保信息

城镇职工基本养老保险	80 人	失业保险	80 人
职工基本医疗保险	80 人	工伤保险	80 人
生育保险	80 人		
单位缴费基数	单位参加城镇职工基本养老保险缴费基数	企业选择不公示	
	单位参加失业保险缴费基数	企业选择不公示	
	单位参加职工基本医疗保险缴费基数	企业选择不公示	
	单位参加生育保险缴费基数	企业选择不公示	
本期实际缴费金额	参加城镇职工基本养老保险本期实际缴费基数	企业选择不公示	
	参加失业保险本期实际缴费基数	企业选择不公示	
	参加职工基本医疗保险本期实际缴费基数	企业选择不公示	
	参加工伤保险本期实际缴费基数	企业选择不公示	
	参加生育保险本期实际缴费基数	企业选择不公示	
	单位参加城镇职工基本养老保险累计		

单位缴费基数	欠缴金额	企业选择不公示
	单位参加失业保险累计欠缴金额	企业选择不公示
	单位参加职工基本医疗保险累计欠缴金额	企业选择不公示
	单位参加工伤保险累计欠缴金额	企业选择不公示
	单位参加生育保险累计欠缴金额	企业选择不公示

#### 对外提供担保信息

暂无对外提供担保信息

#### 股权变更信息

暂无股权变更信息

#### 2017年度报告

##### 基本信息

统一社会信用代码/注册号：914401057889340271 企业名称：广东航鑫咨询有限公司

企业通信地址：广州市海珠区琶洲蟠龙新街3号33层（仅限办公用途） 邮政编码：510335

企业联系电话：020-84220693 企业电子邮箱：gdhxzx@yeah.net

从业人数：企业选择不公示 其中女性从业人数：企业选择不公示

企业经营状态：开业 企业控股情况：企业选择不公示

是否有投资信息或购买其他公司股权：否 是否有网站或网店：否

是否有对外担保信息：否 有限责任公司本年度是否发生股东股权转让：是

企业主营业务活动：工程设计、工程咨询、工程监理

#### 网站网店信息

暂无网站网店信息

#### 股东及出资信息

序号	股东	认缴出资额(万元)	认缴出资时间	认缴出资方式	实缴出资额(万元)	实缴出资时间	实缴出资方式
1	方志军	100	2025年12月31日	货币	20	2017年12月31日	货币
2	吴宏中	150	2025年12月31日	货币	36	2017年12月31日	货币
3	戴康	150	2025年12月31日	货币	130	2017年12月31日	货币
4	张永青	600	2025年12月31日	货币	280	2017年12月31日	货币

#### 对外投资信息

暂无对外投资信息

#### 企业资产状况信息

资产总额	企业选择不公示	所有者权益合计	企业选择不公示
营业总收入	企业选择不公示	利润总额	企业选择不公示
营业总收入中主营业务收入	企业选择不公示	净利润	企业选择不公示
纳税总额	企业选择不公示	负债总额	企业选择不公示

■ 社保信息

城镇职工基本养老保险	39 人	失业保险	39 人
职工基本医疗保险	39 人	工伤保险	39 人
生育保险	38 人		
单位缴费基数	单位参加城镇职工基本养老保险缴费基数	企业选择不公示	
	单位参加失业保险缴费基数	企业选择不公示	
	单位参加职工基本医疗保险缴费基数	企业选择不公示	
	单位参加生育保险缴费基数	企业选择不公示	
本期实际缴费金额	参加城镇职工基本养老保险本期实际缴费基数	企业选择不公示	
	参加失业保险本期实际缴费基数	企业选择不公示	
	参加职工基本医疗保险本期实际缴费基数	企业选择不公示	
	参加工伤保险本期实际缴费基数	企业选择不公示	
	参加生育保险本期实际缴费基数	企业选择不公示	
单位缴费基数	单位参加城镇职工基本养老保险累计欠缴金额	企业选择不公示	
	单位参加失业保险累计欠缴金额	企业选择不公示	
	单位参加职工基本医疗保险累计欠缴金额	企业选择不公示	
	单位参加工伤保险累计欠缴金额	企业选择不公示	
	单位参加生育保险累计欠缴金额	企业选择不公示	

## 对外提供担保信息

暂无对外提供担保信息

## 股权变更信息

序号	股东	变更前股权比例	变更后股权比例	股权变更日期
1	张永青	10 %	60 %	2017年01月15日
2	冯广宇	35 %	0 %	2017年01月15日
3	吴宏中	25 %	15 %	2017年01月15日
4	张承聪	10 %	0 %	2017年01月15日
5	戴康	10 %	15 %	2017年01月15日
6	方志军	10 %	10 %	2017年01月15日

## 2016年度报告

### 基本信息

统一社会信用代码/注册号：914401057889340271 企业名称：广东航鑫咨询有限公司

企业通信地址：广州市海珠区广州大道南448号305-308房 邮政编码：510300

企业联系电话：020-84220693 企业电子邮箱：gzhxglzx@126.com

从业人数：企业选择不公示 其中女性从业人数：企业选择不公示

企业经营状态：开业 企业控股情况：企业选择不公示

是否有投资信息或购买其他公司股权：否 是否有网站或网店：否

是否有对外担保信息：否 有限责任公司本年度是否发生股东股权转让：否

企业主营业务活动：工程设计、工程咨询、工程监理

#### 网站网店信息

暂无网站网店信息

#### 股东及出资信息

序号	股东	认缴出资额(万元)	认缴出资时间	认缴出资方式	实缴出资额(万元)	实缴出资时间	实缴出资方式
1	张承聪	80	2025年12月31日	货币	20	2012年02月27日	货币
2	戴康	80	2025年12月31日	货币	20	2012年02月27日	货币
3	吴宏中	200	2025年12月31日	货币	50	2012年02月27日	货币
4	冯广宇	280	2025年12月31日	货币	70	2012年02月27日	货币
5	方志军	80	2025年12月31日	货币	20	2012年02月27日	货币
6	张永青	80	2025年12月31日	货币	20	2012年02月27日	货币

#### 对外投资信息

暂无对外投资信息

#### 企业资产状况信息

资产总额	企业选择不公示	所有者权益合计	企业选择不公示
------	---------	---------	---------

营业总收入	企业选择不公示	利润总额	企业选择不公示
营业总收入中主营业务收入	企业选择不公示	净利润	企业选择不公示
纳税总额	企业选择不公示	负债总额	企业选择不公示

#### ■ 社保信息

城镇职工基本养老保险	27 人	失业保险	27 人
职工基本医疗保险	27 人	工伤保险	27 人
生育保险	26 人		
单位缴费基数	单位参加城镇职工基本养老保险缴费基数	企业选择不公示	
	单位参加失业保险缴费基数	企业选择不公示	
	单位参加职工基本医疗保险缴费基数	企业选择不公示	
	单位参加生育保险缴费基数	企业选择不公示	
本期实际缴费金额	参加城镇职工基本养老保险本期实际缴费基数	企业选择不公示	
	参加失业保险本期实际缴费基数	企业选择不公示	
	参加职工基本医疗保险本期实际缴费基数	企业选择不公示	
	参加工伤保险本期实际缴费基数	企业选择不公示	
	参加生育保险本期实际缴费基数	企业选择不公示	
单位缴费基数	单位参加城镇职工基本养老保险累计欠缴金额	企业选择不公示	
	单位参加失业保险累计欠缴金额	企业选择不公示	
	单位参加职工基本医疗保险累计欠缴金额	企业选择不公示	

	单位参加工伤保险累计欠缴金额	企业选择不公示
	单位参加生育保险累计欠缴金额	企业选择不公示
城镇职工基本养老保险	27人	失业保险 27人
职工基本医疗保险	27人	工伤保险 27人
生育保险	26人	
单位缴费基数	单位参加城镇职工基本养老保险缴费基数	企业选择不公示
	单位参加失业保险缴费基数	企业选择不公示
	单位参加职工基本医疗保险缴费基数	企业选择不公示
	单位参加生育保险缴费基数	企业选择不公示
本期实际缴费金额	参加城镇职工基本养老保险本期实际缴费基数	企业选择不公示
	参加失业保险本期实际缴费基数	企业选择不公示
	参加职工基本医疗保险本期实际缴费基数	企业选择不公示
	参加工伤保险本期实际缴费基数	企业选择不公示
	参加生育保险本期实际缴费基数	企业选择不公示
单位缴费基数	单位参加城镇职工基本养老保险累计欠缴金额	企业选择不公示
	单位参加失业保险累计欠缴金额	企业选择不公示
	单位参加职工基本医疗保险累计欠缴金额	企业选择不公示
	单位参加工伤保险累计欠缴金额	企业选择不公示
	单位参加生育保险累计欠缴金额	企业选择不公示

#### 对外提供担保信息

暂无对外提供担保信息

#### 股权变更信息

暂无股权变更信息

#### 2015年度报告

#### 基本信息

统一社会信用代码/注册号：914401057889340271 企业名称：广州市航鑫工程管理咨询有限公司  
企业联系电话：020-84202482 邮政编码：510300  
企业通信地址：广州市海珠区广州大道南448号305-308房  
企业电子邮箱：gzhx@unit.gzemail.cn 从业人数：企业选择不公示  
企业经营状态：开业 是否有网站或网店：否  
有限责任公司本年度是否发生股东股权转让：是 是否有投资信息或购买其他公司股权：否

#### 网站网店信息

暂无网站网店信息

#### 股东及出资信息

序号	股东	认缴出资额(万元)	认缴出资时间	认缴出资方式	实缴出资额(万元)	实缴出资时间	实缴出资方式
1	吴宏中	125	2015年03月31日	货币	50	2015年12月31日	货币

2	张永青	50	2015年03月31日	货币	20	2012年02月28日	货币
3	冯广宇	175	2015年03月31日	货币	70	2015年12月31日	货币
4	戴康	50	2015年03月31日	货币	20	2015年12月31日	货币
5	方志军	50	2015年03月31日	货币	20	2015年12月31日	货币
6	张承聪	50	2015年03月31日	货币	20	2015年12月31日	货币

#### ■ 对外投资信息

暂无对外投资信息

#### ■ 企业资产状况信息

资产总额	企业选择不公示	所有者权益合计	企业选择不公示
营业总收入	企业选择不公示	利润总额	企业选择不公示
营业总收入中主营业务收入	企业选择不公示	净利润	企业选择不公示
纳税总额	企业选择不公示	负债总额	企业选择不公示

#### ■ 对外提供担保信息

暂无对外提供担保信息

#### ■ 股权变更信息

序号	股东	变更前股权比例	变更后股权比例	股权变更日期
----	----	---------	---------	--------

1	张永青	15 %	10 %	2015年03月31日
2	冯广宇	0 %	35 %	2015年03月31日
3	方志军	0 %	10 %	2015年03月31日
4	吴宏中	0 %	25 %	2015年03月31日
5	冯明冠	70 %	0 %	2015年03月31日
6	戴康	7.5 %	10 %	2015年03月31日
7	张承聪	7.5 %	10 %	2015年03月31日

## 2014年度报告

### 基本信息

统一社会信用代码/注册号：914401057889340271 企业名称：广州市航鑫工程管理咨询有限公司  
 企业联系电话：84205630 邮政编码：510300  
 企业通信地址：广州市海珠区广州大道南448号305-308房  
 企业电子邮箱： 从业人数：企业选择不公示  
 企业经营状态：开业 是否有网站或网店：否  
 有限责任公司本年度是否发生股东股权转让：是 是否有投资信息或购买其他公司股权：否

### 网站网店信息

暂无网站网店信息

### 股东及出资信息

序	股东	认缴出资额(万元)	认缴出资	认缴出资	实缴出资额(万元)	实缴出资	实缴出资
---	----	-----------	------	------	-----------	------	------

号		)	时间	方式	)	时间	方式
1	张承聪	30	2014年06月18日	货币	15	2012年02月28日	货币
2	戴康	30	2014年06月18日	货币	15	2012年02月28日	货币
3	张永青	60	2014年06月18日	货币	30	2012年02月28日	货币
4	冯明冠	280	2014年06月18日	货币	140	2012年02月28日	货币

#### ■ 对外投资信息

暂无对外投资信息

#### ■ 企业资产状况信息

资产总额	企业选择不公示	所有者权益合计	企业选择不公示
营业总收入	企业选择不公示	利润总额	企业选择不公示
营业总收入中主营业务收入	企业选择不公示	净利润	企业选择不公示
纳税总额	企业选择不公示	负债总额	企业选择不公示

#### ■ 对外提供担保信息

暂无对外提供担保信息

#### ■ 股权变更信息

序号	股东	变更前股权比例	变更后股权比例	股权变更日期

1	戴康	0 %	7.5 %	2014年06月18日
2	冯明冠	77.5 %	70 %	2014年06月18日

投标附件 3. 投标单位企业业绩表

**投标单位企业业绩表**

<b>业绩 1 情况</b>	海南省临高县黄龙二级渔港升级改造项目		
建设单位	临高县农业农村局		
建设地址	海南省临高县		
<b>自查内容</b>	<b>自查情况填报</b>	<b>(是否符合)</b>	<b>提交何种证明材料, 页码</b>
1、工程类型	水运工程设计	是	合同扫描件, p52
2、设计内容	本项目为渔港基础设施的升级改造工程, 改造老防波堤 120m, 新建防波堤 150m, 其中 110m 堤身段兼做码头, 港内水域面积约 5 万 m, 港池航道疏浚方量约 20 万 m <sup>3</sup> 。	是	合同扫描件, p52
3、合同金额	496200.00 元	是	合同扫描件, p52
4、合同签订时间	2021 年 6 月 4 日	是	合同扫描件, p51
5、设计阶段图纸(不超过 2 张)	提供 2 张	是	设计阶段图纸, p57-58
<b>业绩 2 情况</b>	海南省临高县美夏二级渔港升级改造项目		
建设单位	临高县农业农村局		
建设地址	海南省临高县		
<b>自查内容</b>	<b>自查情况填报</b>	<b>(是否符合)</b>	<b>提交何种证明材料, 页码</b>
1、工程类型	水运工程设计	是	合同扫描件, p60
2、设计内容	本工程位于临高县美夏渔港, 为渔港基础设施的升级改造工程, 拟拆除老防波堤 45m, 新建防波堤 260m, 拟建码头	是	合同扫描件, p60

	150m 及配套设施。		
3、合同金额	495400.00 元	是	合同扫描件, p60
4、合同签订时间	2021 年 6 月 4 日	是	合同扫描件, p59
5、设计阶段图纸(不超过 2 张)	提供 2 张	是	设计阶段图纸, p65-66
<b>业绩 3 情况</b>	海口港马村二期工作船泊位改建为 5000 吨级通用泊位工程		
建设单位	海南海越国际贸易有限公司		
建设地址	海南省海口市		
<b>自查内容</b>	<b>自查情况填报</b>	<b>(是否符合)</b>	<b>提交何种证明材料, 页码</b>
1、工程类型	水运工程设计	是	合同扫描件, p69
2、设计内容	承担本工程码头工程可行性研究、初步设计及施工图设计的服务工作及本项目的港区范围内码头工程及码头配套的供电、给排水等设施设计。	是	合同扫描件, p69
3、合同金额	350000.00 元	是	合同扫描件, p69
4、合同签订时间	2022 年 5 月 9 日	是	合同扫描件, p67
5、设计阶段图纸(不超过 2 张)	提供 2 张	是	设计阶段图纸, p74-75

注：1、提供近 5 年（2020 年 12 月 1 日至投标截止日）类似（港口或渔港工程）设计业绩情况。

2、业绩最多为 3 项，如投标人提供的业绩超出数量要求时，除前 3 项外视为无效，投标人需根据设计合同额从大到小排序。

3、需提供合同关键页扫描件（应能清晰明确体现合同名称、设计内容、工程规模、合同价款、合同签订时间、合同签章页等关键信息）；提供设计图纸（需加盖出图章）（不超过 2 张，应能清晰体现项目名称、设计阶段、设计时间、人员签名等，图纸图幅可按比例缩放，确保相关内容信息准确清晰）。

## 情况说明函

因公司发展需求，我司原单位名称“广东航鑫咨询有限公司”于2023年6月20日通过了广州市海珠区市场监督管理局的工商变更核准，登记变更为“广东航鑫工程勘察设计有限公司”。

另我司于2025年10月16日通过了广州市海珠区市场监督管理局的工商变更核准，企业类型由“有限责任公司（自然人投资或控股）”变更为“有限责任公司（法人独资）”，自变更准予之日起，公司所有对内及对外文件、资料、开据发票、账号、税号等全部使用新公司名称。

变更后原有资质、合同、承诺依然有效。

特此声明！



## 准予变更登记（备案）通知书

穗海市监内变字【2023】第05202306190268号

广东航鑫工程勘察设计有限公司

经审查，申请变更（备案）：

工商登记联络员备案，章程备案，名称。

提交的申请材料齐全，符合法定形式，我局决定准予变更登记（备案）。



详细变更（备案）内容

变更（备案）事项	原登记变更（备案）事项	登记变更（备案）事项
工商登记联络员备案	王一洋	曹飞飞
名称变更	广东航鑫咨询有限公司	广东航鑫工程勘察设计有限公司

具体变动申报内容

申报事项	原申报事项	现申报事项
章程备案		准予章程备案
原组织机构代码证号：788934027	统一社会信用代码：914401057889340271	
原执照注册号：4401122004166		

重要提示：

- 1、查询企业公示信息请登录“国家企业信用信息公示系统（[www.gsxt.gov.cn](http://www.gsxt.gov.cn)）”。
- 2、本营业执照不作为申报住所、场所所在建筑为合法建筑的证明；如涉及违法建设，由有关部门依法查处。

# 准予变更登记(备案)通知书

穗海市监内变字【2025】第05202510150685号

广东航鑫工程勘察设计有限公司

经审查,申请变更(备案):企业类型,工商登记联络员备案,章程备案,经理备案,监事备案,董事备案,股东。提交的申请材料齐全,符合法定形式,我局决定准予变更登记(备案)。

登记机关:广州市海珠区市场监督管理局

2025年10月16日

## 详细变更(备案)内容

变更(备案)事项	原登记变更(备案)事项	登记变更(备案)事项	
企业类型变更	有限责任公司(自然人投资或控股)	有限责任公司(法人独资)	
工商登记联络员备案	曹飞飞	曾思婷	
经理备案	吴宏中	戴康	
监事备案	罗宝珊		
董事备案	戴康	戴康	
股东变更	罗宝珊,蔡云仙,张永青,吴宏中,赖茂存,戴康	广东巨鑫交通建设有限公司	
变更前组织机构情况			
组织机构成员名称	职务	职务产生方式	是否法定代表人
罗宝珊	监事	选举	否
戴康	执行董事	选举	是
吴宏中	经理	选举	否
变更后组织机构情况			
组织机构成员名称	职务	职务产生方式	是否法定代表人
戴康	董事	选举	是
戴康	经理	任命	否

## 具体变动申报内容

申报事项	原申报事项	现申报事项
章程备案		准予章程备案
原组织机构代码证号: 统一社会信用代码号: 914401057889340271 原执照注册号: 4401122004166		

重要提示:

- 1、查询企业公示信息请登录“国家企业信用信息公示系统(www.gsxt.gov.cn)”。
- 2、本营业执照不作为申报住所、场所所在建筑为合法建筑的证明;如涉及违法建设,由有关部门依法查处。

附：1、海南省临高县黄龙二级渔港升级改造项目  
合同页面

航鑫技合 2021 - 51号

## 海南省临高县黄龙二级渔港升级改造项目 设计合同

工 程 名 称：海南省临高县黄龙二级渔港升级改造项目

工 程 地 点：海南省临高县

合 同 编 号：

(由设计人编填)

水 运 行 业 等 级：乙级

发 包 人 (甲 方)：临高县农业农村局

设 计 人 (乙 方)：广东航鑫咨询有限公司

签 订 日 期：2021年 6 月 4 日



发 包 人（甲 方）： 临高县农业农村局

设 计 人（乙 方）： 广东航鑫咨询有限公司

发包人委托设计人承担海南省临高县黄龙二级渔港升级改造项目设计工作，经双方协商一致，签订本合同。

本工程设计合同参考国家工商行政管理局和交通部颁发的工程勘察、设计合同范本。

**第一条 本合同依据下列文件签订：**

- 1.1 《中华人民共和国合同法》、《建设工程勘察设计市场管理规定》。
- 1.2 国家及地方有关建设工程勘察设计管理法规和规章。
- 1.3 建设工程批准文件。

**第二条 本合同设计项目的内容、规模、阶段及设计费：**

本工程位于临高县黄龙渔港，本项目为渔港基础设施的升级改造工程，改造老防波堤 120m，新建防波堤 150m，其中 110m 堤身段兼做码头，港内水域面积约 5 万 m<sup>2</sup>，港池航道疏浚方量约 20 万 m<sup>3</sup>。

本设计合同总包干价款为人民币肆拾玖万陆仟贰佰元整（¥496,200 元）{包含：设计费、施工配合服务费、税金、利润、差旅费等}。

**第三条 发包人应向设计人提交的有关资料及文件：**

序号	资料及文件名称	份数	备注
1	工程水陆域地形测量成果	1	纸质文件 1 套，电子文件 1 套
2	工程地质勘察成果	1	纸质文件 1 套，电子文件 1 套

**第四条 设计人应向发包人交付的资料及文件：**

序号	资料及文件名称	份数	提交日期	备注
1	设计文件	8	合同签订后 30 天内	纸质 8 份， 电子 1 份



第五条 本合同设计收费为 496,200 元人民币。设计费支付进度见下表：

付费次序	占总设计费比例	付费额（元）	付费时间
第一次	30%（定金）	人民币 148,860 元	设计合同生效、发包人下达开始设计工作指令后七日内。
第二次	50%	人民币 248,100 元	设计人提交设计文件成果后七日内。
第三次	15%	人民币 74,430 元	设计文件获批后七日内。
第四次	5%	人民币 24,810 元	工程交工验收后七日内。

本合同设计费通过银行转账方式支付至下列账户：

公司全称：广东航鑫咨询有限公司

开户银行：中国银行广州小北路支行

帐 号：736771580197

纳税人识别号：914401057889340271

第六条 双方责任：

6.1 发包人责任：

6.1.1 发包人按本合同第三条规定的内容，在规定的时间内向设计人提交资料及文件，并对其完整性、正确性及时限负责，发包人不得要求设计人违反国家有关标准进行设计。

发包人提交上述文件超过规定期限 15 天以内，设计人按合同第四条规定交付设计文件时间顺延；超过规定期限 15 天以上时，设计人有权提出重新确定提交设计文件的时间。

6.1.2 发包人变更委托设计项目、规模、条件或提交的资料错误或所提交资料作较大修改，导致工程投资总预算费用增加，增加不超过原预算 10% 时，无需增加设计费用；增加超过原预算 10% 时，双方除需另行协商签订补充协议、重新明确有关条款外，发包人应按设计人所耗工作量向设计人增付设计费。

6.1.3 发包人应为派赴现场处理有关设计问题的工作人员提供必要的现场工作方便条件。

6.1.4 发包人应保护设计人的设计方案、文件、资料图纸、数据、计算软件和专利技术。未经设计人同意，发包人对设计人提交的设计资料及文件不得擅自修改、复制或向第三人转让或用于本合同外的项目，如发生以上情况，发包人应负法律责任，设计人有权向发包人提出索赔。

## 6.2 设计人责任:

6.2.1 设计人应按国家技术规范、标准及发包人提出的设计要求,进行工程设计,按合同规定的进度要求提交质量合格的设计资料,并对其负责。

6.2.2 设计人采用的主要技术标准是:中华人民共和国交通运输部现行的港口工程技术规范。

6.2.3 设计人按本合同第四条规定的内容、进度和份数向发包人交付资料及文件,并及时提交电子文档。

6.2.4 设计人交付设计资料及文件后,按规定参加有关审查会,并根据审查结论负责对不超出原定范围的内容做必要调整补充。设计人按合同规定时限交付设计资料及文件,项目开始施工时,负责向发包人及施工单位进行设计交底、处理有关设计问题和参加竣工验收。

6.2.5 设计人应保护发包人的知识产权,不得向第三人泄露、转让发包人提交的产品图纸等技术经济资料。如发生以上情况并给发包人造成经济损失,发包人有权向设计人索赔。

6.2.6 设计人应配合业主完成监理、施工等招标工作。

6.2.7 设计人应独立完成本合同项下工程设计任务,不得将工程设计转委托他人。

## 第七条 违约责任:

7.1 在合同履行期间,因非设计人原因,发包人要求终止或解除合同,设计人未开始设计工作的,不退还发包人已付的定金;已开始设计工作的,发包人应根据设计人已进行的实际工作量,不足一半的,按该阶段设计费的一半支付,超过一半时,按该阶段设计费的全部支付。

7.2 发包人应按合同第五条规定的金额和时间向设计人支付设计费,每逾期支付一天,应按逾期未支付部分金额的0.2%的逾期违约金。逾期超过30天以上时,设计人有权暂停履行下阶段工作,并书面通知发包人。发包人的上级或设计审批部门对设计不审批或本合同项目缓建,发包人均按7.1条支付设计费。

7.3 设计人对设计资料及文件出现的遗漏或错误负责修改或补充。由于设计人员自身的错误造成重大工程质量事故损失,设计人除负责采取补救措施外,应免收直接受损部分的设计费。

7.4 由于设计人自身原因,延误了按本合同第四条规定的设计资料及设计文件的交付时间,每延误1天,设计人应向发包人支付本合同总金额的0.2%的违约金。如遇特殊情况(设计变更、工作量变化、不可抗力影响以及非设计人原因造成的停、窝工等)时,工期顺延。

**第八条 其他:**

8.1 本工程设计资料及文件中,建筑材料、建筑构配件和设备,应当注明其规格、型号、性能等技术指标,设计人不得指定生产厂、供应商。

8.2 发包人委托设计人承担本合同内容之外的工作服务,另外支付费用。

8.3 由于不可抗力因素致使合同无法履行时,双方应及时协商解决。

8.4 本合同发生争议,双方当事人应及时协商解决。也可由项目所在地建设行政主管部门调解,调解不成时,双方当事人可向甲方所在地人民法院起诉。

8.5 本合同一式 陆份,双方各执 叁份。

8.6 本合同经双方签章后生效。

8.7 双方履行完合同规定的义务后,本合同即行终止。

8.8 其它约定事项:无。

以下无正文。

甲方：临高县农业农村局 (盖章)



法定代表人 / 委托代理人:  (签名)

乙方：广东航鑫咨询有限公司 (盖章)



法定代表人 / 委托代理人:  (签名)

签订时间: 2021年 6月 4日



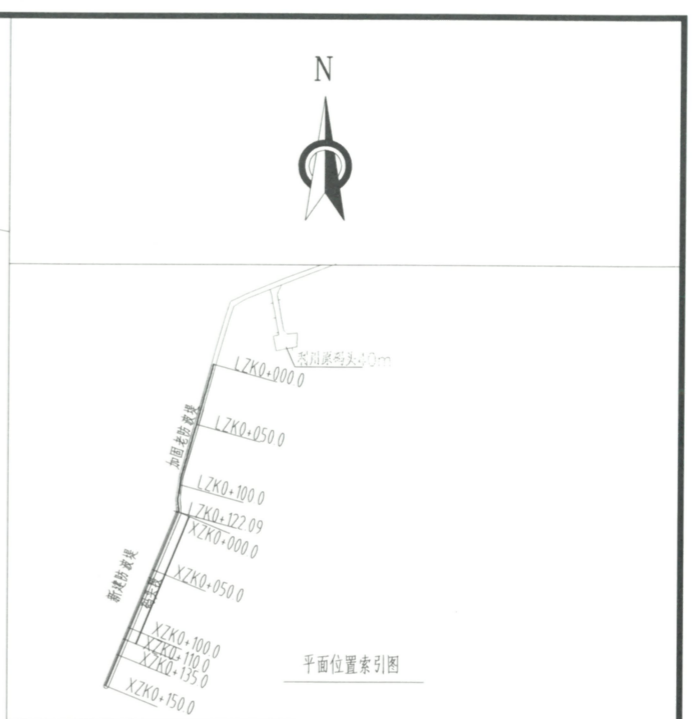
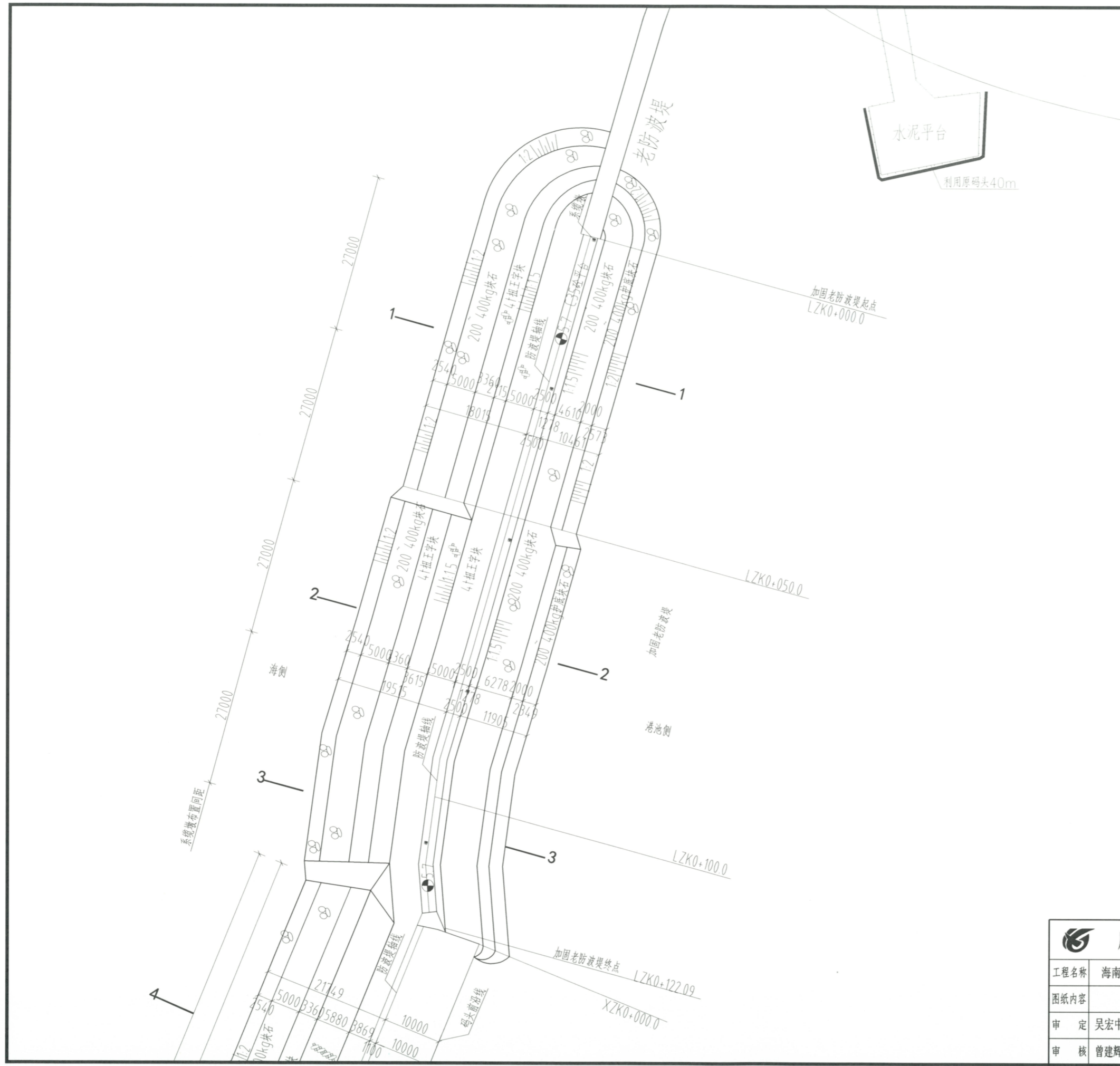

- 说明:
1. 本图根据湛江粤西地质工程勘察院海南分院2018年6月1:1000和1:2000地形图绘制而成;
  2. 图中所注尺寸以毫米计, 高程以米计;
  3. 本图坐标系采用2000国家大地坐标;
  4. 高程系统采用当地理论最低潮面, 在1985国家高程下1.62m;
  5. 防波堤总长度150m, 老防波堤顶高程5.7m过渡至新建防波堤按照1:4坡比过渡;
  6. 防波堤堤头处灯桩基础区域的挡墙, 需结合厂家尺寸进行预埋螺栓;
  7. 防波堤上设置系统墩共5座。

图例:  
系统墩

广东省建设工程勘察设计出图专用章  
单位名称: 广东航鑫咨询有限公司  
业务范围: 水运行业乙级, 水运行业(港口工程、水上交通管制工程)专业甲级  
资质证书编号: A144056651  
有效期至: 2025年06月29日

<b>广东航鑫咨询有限公司</b>					
工程名称	海南省临高县黄龙二级渔港升级改造项目	设计编号	GDHX-2021-6	比例	1:500
图纸内容	防波堤结构平面布置图		阶段	施工图设计	日期 2021.11
审定	吴宏中	项目负责	张永青	校对	彭松生
审核	曾建辉	专业负责	陈学成	设计	张志琼
				专业	水工
				图号	SG-01

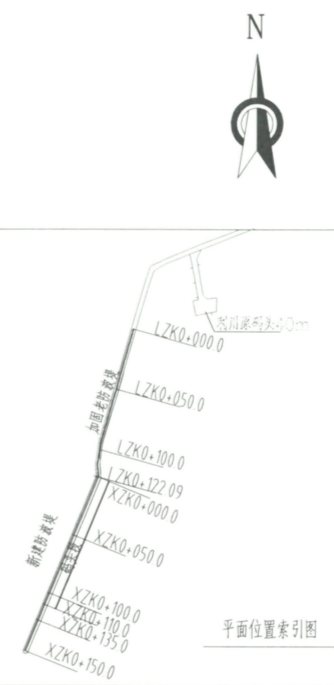
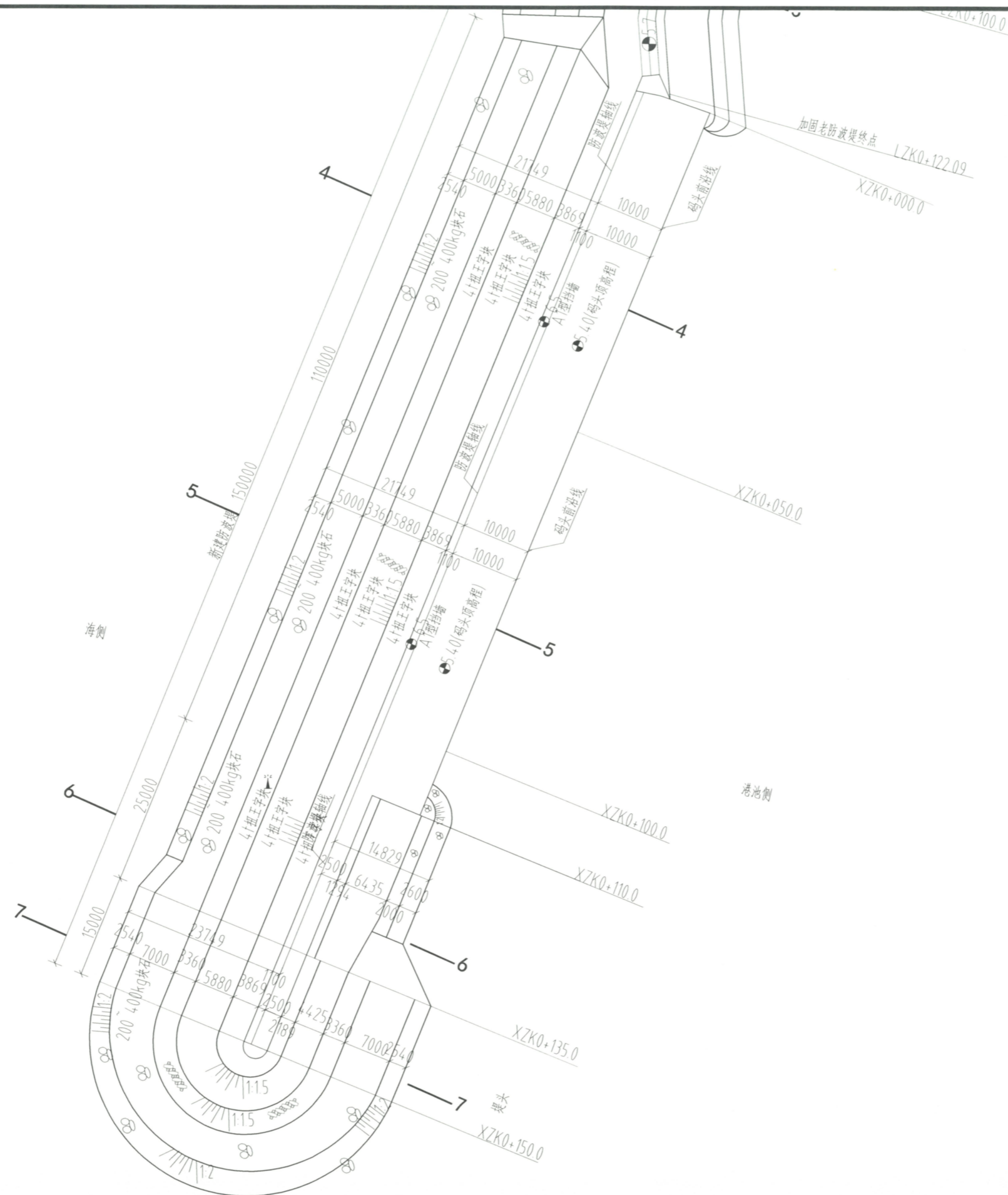

- 说明:
1. 本图根据湛江粤西地质工程勘察院海南分院2018年6月1:1000和1:2000地形图绘制而成;
  2. 图中所注尺寸以毫米计, 高程以米计;
  3. 本图坐标系采用2000国家大地坐标;
  4. 高程系统采用当地理论最低潮面, 在1985国家高程下1.62m;
  5. 防波堤总长度150m, 老防波堤顶高程5.7m过渡至新建防波堤按照1.4坡比过渡;
  6. 防波堤堤头处设置灯桩一座;
  7. 防波堤上设置系统墩共5座。

图例:  
系统墩

广东省建设工程勘察设计出图专用章  
 单位名称: 广东航鑫咨询有限公司  
 业务范围: 水运行业乙级, 水运行业(港口工程、水上交通管制工程)专业甲级  
 资质证书编号: A144056651  
 有效期至: 2025年06月29日

<b>广东航鑫咨询有限公司</b>										
工程名称	海南省临高县黄龙二级渔港升级改造项目			设计编号	GDHX-2021-6	比例	1:500			
图纸内容	防波堤结构平面布置图			阶段	施工图设计	日期	2021.11			
审定	吴宏中	姜志平	项目负责人	张永青	张靖	校对	彭松生	葛松生	专业	水工
审核	曾建辉	陈学成	专业负责	陈学成	设计	张志琼	陈志雄	图号	SG-02	

附：2、海南省临高县美夏二级渔港升级改造项目  
合同页面

航鑫技合 2021-52 号

## 海南省临高县美夏二级渔港升级改造项目 设计合同

工 程 名 称：海南省临高县美夏二级渔港升级改造项目

工 程 地 点：海南省临高县

合 同 编 号：

(由设计人编填)

水 运 行 业 等 级：乙级

发 包 人 (甲 方)：临高县农业农村局

设 计 人 (乙 方)：广东航鑫咨询有限公司

签 订 日 期：2021年 6 月 4 日



发 包 人（甲 方）： 临高县农业农村局

设 计 人（乙 方）： 广东航鑫咨询有限公司

发包人委托设计人承担海南省临高县美夏二级渔港升级改造项目设计工作，经双方协商一致，签订本合同。

本工程设计合同参考国家工商行政管理局和交通部颁发的工程勘察、设计合同范本。

**第一条 本合同依据下列文件签订：**

1.1 《中华人民共和国合同法》、《建设工程勘察设计市场管理规定》。

1.2 国家及地方有关建设工程勘察设计管理法规和规章。

1.3 建设工程批准文件。

**第二条 本合同设计项目的内容、规模、阶段及设计费：**

本工程位于临高县美夏渔港，为渔港基础设施的升级改造工程，拟拆除老防波堤 45m，新建防波堤 260m，拟建码头 150m 及配套设施。

本设计合同总包干价款为人民币肆拾玖万伍仟肆佰元整（¥495,400 元）{包含：设计费、施工配合服务费、税金、利润、差旅费等}。

**第三条 发包人应向设计人提交的有关资料及文件：**

序号	资料及文件名称	份数	备注
1	工程水陆域地形测量成果	1	纸质文件 1 套，电子文件 1 套
2	工程地质勘察成果	1	纸质文件 1 套，电子文件 1 套

**第四条 设计人应向发包人交付的资料及文件：**

序 号	资料及文件名称	份数	提交日期	备注
1	设计文件	8	合同签订后 30 天内	纸质 8 份， 电子 1 份

第五条 本合同设计收费为 495,400 元人民币。设计费支付进度见下表:

付费次序	占总设计费比例	付费额 (元)	付费时间
第一次	30% (定金)	人民币 148,620 元	设计合同生效、发包人下达开始设计工作指令后七日内。
第二次	50%	人民币 247,700 元	设计人提交设计文件成果后七日内。
第三次	15%	人民币 74,310 元	设计文件获批后七日内。
第四次	5%	人民币 24,770 元	工程交工验收后七日内。

本合同设计费通过银行转账方式支付至下列账户:

公司全称: 广东航鑫咨询有限公司

开户银行: 中国银行广州小北路支行

帐 号: 736771580197

纳税人识别号: 914401057889340271

第六条 双方责任:

6.1 发包人责任:

6.1.1 发包人按本合同第三条规定的内容,在规定的时间内向设计人提交资料及文件,并对其完整性、正确性及时限负责,发包人不得要求设计人违反国家有关标准进行设计。

发包人提交上述文件超过规定期限 15 天以内,设计人按合同第四条规定交付设计文件时间顺延;超过规定期限 15 天以上时,设计人有权提出重新确定提交设计文件的时间。

6.1.2 发包人变更委托设计项目、规模、条件或提交的资料错误或所提交资料作较大修改,导致工程投资总预算费用增加,增加不超过原预算 10%时,无需增加设计费用;增加超过原预算 10%时,双方除需另行协商签订补充协议、重新明确有关条款外,发包人应按设计人所耗工作量向设计人增付设计费。

6.1.3 发包人应为派赴现场处理有关设计问题的工作人员提供必要的现场工作方便条件。

6.1.4 发包人应保护设计人的设计方案、文件、资料图纸、数据、计算软件和专利技术。未经设计人同意,发包人对设计人提交的设计资料及文件不得擅自修改、复制或向第三人转让或用于本合同外的项目,如发生以上情况,发包人应负法律责任,设计人有权向发包人提出索赔。

## 6.2 设计人责任:

6.2.1 设计人应按国家技术规范、标准及发包人提出的设计要求,进行工程设计,按合同规定的进度要求提交质量合格的设计资料,并对其负责。

6.2.2 设计人采用的主要技术标准是:中华人民共和国交通运输部现行的港口工程技术规范。

6.2.3 设计人按本合同第四条规定的内容、进度和份数向发包人交付资料及文件,并及时提交电子文档。

6.2.4 设计人交付设计资料及文件后,按规定参加有关审查会,并根据审查结论负责对不超出原定范围的内容做必要调整补充。设计人按合同规定时限交付设计资料及文件,项目开始施工时,负责向发包人及施工单位进行设计交底、处理有关设计问题和参加竣工验收。

6.2.5 设计人应保护发包人的知识产权,不得向第三人泄露、转让发包人提交的产品图纸等技术经济资料。如发生以上情况并给发包人造成经济损失,发包人有权向设计人索赔。

6.2.6 设计人应配合业主完成监理、施工等招标工作。

6.2.7 设计人应独立完成本合同项下工程设计任务,不得将工程设计转委托他人。

## 第七条 违约责任:

7.1 在合同履行期间,因非设计人原因,发包人要求终止或解除合同,设计人未开始设计工作的,不退还发包人已付的定金;已开始设计工作的,发包人应根据设计人已进行的实际工作量,不足一半的,按该阶段设计费的一半支付,超过一半时,按该阶段设计费的全部支付。

7.2 发包人应按合同第五条规定的金额和时间向设计人支付设计费,每逾期支付一天,应按逾期未支付部分金额的0.2%的逾期违约金。逾期超过30天以上时,设计人有权暂停履行下阶段工作,并书面通知发包人。发包人的上级或设计审批部门对设计不审批或本合同项目缓建,发包人均按7.1条支付设计费。

7.3 设计人对设计资料及文件出现的遗漏或错误负责修改或补充。由于设计人员自身的错误造成重大工程质量事故损失,设计人除负责采取补救措施外,应免收直接受损部分的设计费。

7.4 由于设计人自身原因,延误了按本合同第四条规定的设计资料及设计文件的交付时间,每延误1天,设计人应向发包人支付本合同总金额的0.2%的违约金。如遇特殊情况(设计变更、工作量变化、不可抗力影响以及非设计人原因造成的停、窝工等)时,工期顺延。

**第八条 其他:**

8.1 本工程设计资料及文件中,建筑材料、建筑构配件和设备,应当注明其规格、型号、性能等技术指标,设计人不得指定生产厂、供应商。

8.2 发包人委托设计人承担本合同内容之外的工作服务,另外支付费用。

8.3 由于不可抗力因素致使合同无法履行时,双方应及时协商解决。

8.4 本合同发生争议,双方当事人应及时协商解决。也可由项目所在地建设行政主管部门调解,调解不成时,双方当事人可向甲方所在地人民法院起诉。

8.5 本合同一式 陆 份,双方各执 叁 份。

8.6 本合同经双方签章后生效。

8.7 双方履行完合同规定的义务后,本合同即行终止。

8.8 其它约定事项:无。

以下无正文。



甲 方： 临高县农业农村局 (盖章)

法定代表人 / 委托代理人： [Signature] (签名)



乙 方： 广东航鑫咨询有限公司 (盖章)

法定代表人 / 委托代理人： [Signature] (签名)

签订时间： 2021 年 6 月 4 日





广东省建设工程勘察设计出图专用章

单位名称:广东航鑫咨询有限公司

业务范围:水运行业乙级;水运行业(港口工程、水上交通管养工程)专业甲级

资质证书编号:A144056651

有效期至:2025年06月29日

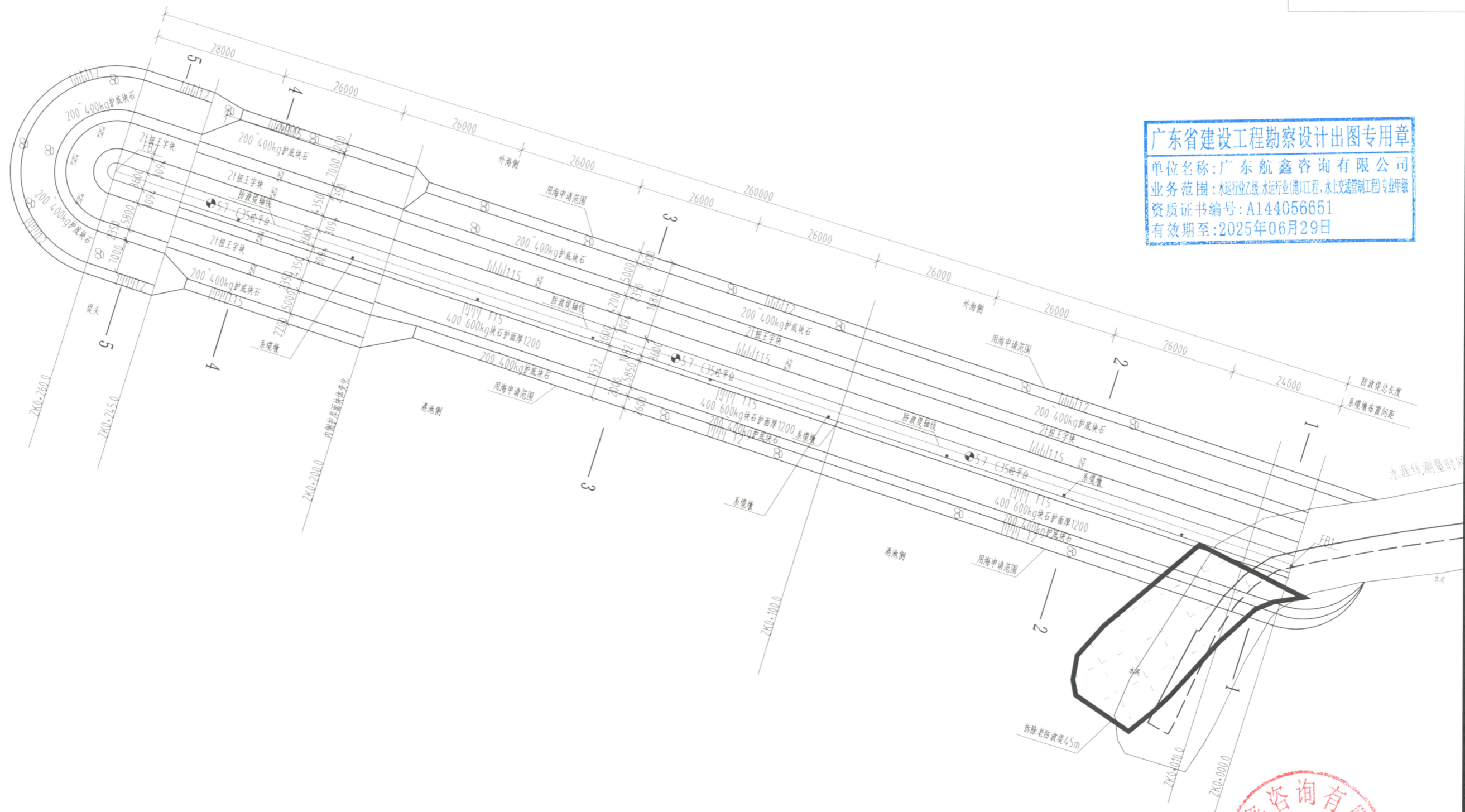

- 说明:
1. 图中所注尺寸以毫米计, 高程及坐标单位以米计;
  2. 本图坐标系采用2000国家大地坐标;
  3. 高程系统采用当地理论最低潮面, 在1985国家高程下1.62m;
  4. 本工程防波堤长度260m;
  5. 防波堤堤头布置灯桩一座, 防波堤内侧共布置10座系缆柱。

图例:

广东航鑫咨询有限公司					
工程名称	海南省临高县美夏二级渔港升级改造项	设计编号	GDHX-2021-7	比例	1:500
图纸内容	防波堤结构平面图		阶段	施工图设计	日期 2021.11
审定	吴宏中	项目负责	张永青	校对	彭松生
审核	曾建辉	专业负责	陈学成	设计	张志琼
				专业	水工
				图号	SG-FBD-01

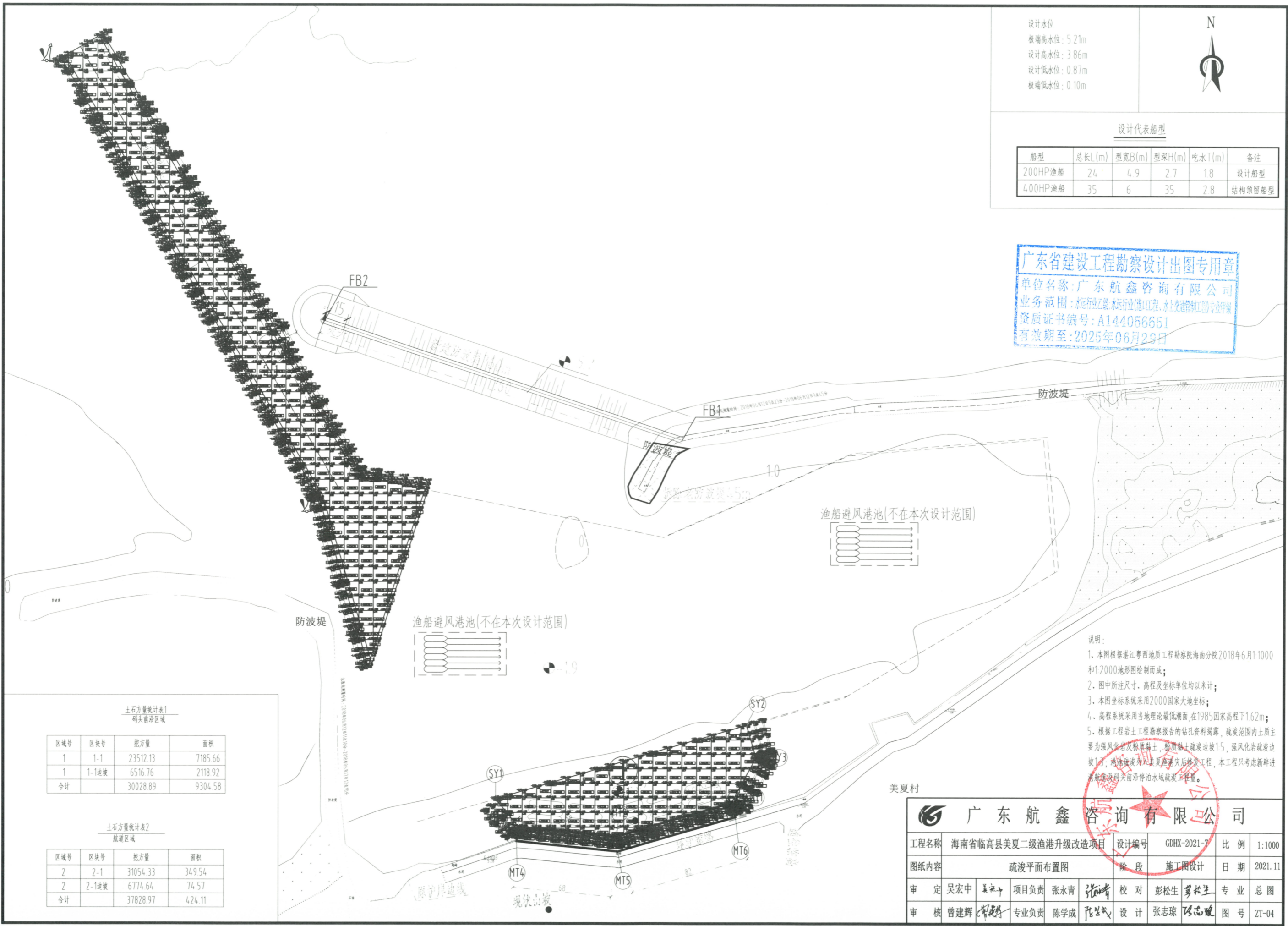

设计水位  
 极端高水位: 5.21m  
 设计高水位: 3.86m  
 设计低水位: 0.87m  
 极端低水位: 0.10m



设计代表船型

船型	总长L(m)	型宽B(m)	型深H(m)	吃水T(m)	备注
200HP渔船	24	4.9	2.7	1.8	设计船型
400HP渔船	35	6	3.5	2.8	结构预留船型

广东省建设工程勘察设计出图专用章  
 单位名称: 广东航鑫咨询有限公司  
 业务范围: 水运行业乙级、水运行业港口工程、水上交通管制工程专业甲级  
 资质证书编号: A144056651  
 有效期至: 2025年06月29日

土石方量统计表1  
码头前沿区域

区域号	区块号	挖方量	面积
1	1-1	23512.13	7185.66
1	1-1边坡	6516.76	2118.92
合计		30028.89	9304.58

土石方量统计表2  
航道区域

区域号	区块号	挖方量	面积
2	2-1	31054.33	349.54
2	2-1边坡	6774.64	74.57
合计		37828.97	424.11

说明:  
 1. 本图根据湛江粤西地质工程勘察院海南分院2018年6月1:1000和1:2000地形图绘制而成;  
 2. 图中所注尺寸、高程及坐标单位均以米计;  
 3. 本图坐标系采用2000国家大地坐标;  
 4. 高程系统采用当地理论最低潮面,在1985国家高程下162m;  
 5. 根据工程岩土工程勘察报告的钻孔资料揭露,疏浚范围内土质主要为强风化岩及粉质黏土,粉质黏土疏浚边坡1:5,强风化岩疏浚边坡1:3;疏浚疏浚列入美夏海堤灾后修复工程,本工程只考虑新增疏浚量及码头前沿停泊水域疏浚工程量。

广东航鑫咨询有限公司

工程名称	海南省临高县美夏二级渔港升级改造项目	设计编号	GDHX-2021-7	比例	1:1000
图纸内容	疏浚平面布置图	阶段	施工图设计	日期	2021.11
审定	吴宏中	项目负责	张永青	校对	彭松生
审核	曾建辉	专业负责	陈学成	设计	张志琼

附：3、海口港马村二期工作船泊位改建为 5000 吨级通用泊位工程  
合同页面

合同编号：

航鑫技合2y 2022-31 号

## 建设工程设计合同书

[专业建设工程设计合同]

项目名称：海口港马村二期工作船泊位改建为 5000 吨级通用泊位  
工程

工程地点：海南省海口市

发包人（甲方）：海南海越国际贸易有限公司

设计人（乙方）：广东航鑫咨询有限公司

签订地点：海南省海口市

签订日期：2022 年 5 月 29 日



#### 第四条 本合同项目的概况、阶段及设计内容

4.1 项目概况：海口港马村二期工作船泊位改建为 5000 吨级通用泊位工程

4.2 设计阶段：工程可行性研究、初步设计、施工图设计

4.3 设计内容：本项目的港区范围内码头工程及码头配套的供电、给排水等设施。

#### 第五条 发包人向设计人提交的有关资料及文件

本合同生效后，发包人向设计人提供以下资料：

5.1 码头工程相关资料；

5.2 工程检测评估报告和地质勘察资料。

#### 第六条 设计人向发包人交付的设计文件、份数、地点及时间

6.1 合同生效且发包人提供全部资料后收到有关资料后30天内，向发包人提交工程可行性研究报告成果文件纸质版8套，电子版1套。

6.2 本项目工程可行性研究报告通过评审后，根据会议意见10天内完成修编工作并提交修编成果纸质版8套，电子版1套。

6.3 本项目工程可行性研究报告通过评审后，15天内完成工程初步设计成果，初步设计成果经审查通过后15天内完成工程施工图设计成果，并提交纸质版8套，电子版1套。

注：通过共同努力，设计单位在工程可行性研究阶段将项目必要性、可行性落实到位，使得项目手续顺利通过，管理部门反馈无需再进行设计的，不再开展设计工作。

#### 第七条 费用

7.1 本项目合同价为人民币350000.00元（大写：叁拾伍万元整），其中不含增值税价款为330188.68元，乙方为一般（一般/小规模）纳税人，增值税税率为6%，增值税税金为19811.32元。

7.2 上述费用包含研究设计成果所发生的人工、差旅、税费等所发生的费用，（不含评审费）。

#### 第八条 支付方式及时间

8.1 合同签订后 10 天内, 甲方向乙方支付设计合同价的 30%, 即 105000.00 元;

8.2 乙方向甲方提交工程可行性研究报告(送审稿), 且甲方收到成果 10 天内, 甲方向乙方支付合同价的 30%, 即 105000.00 元;

8.3 乙方向甲方提交工程初步设计、施工图设计成果, 且甲方收到成果 10 天内, 甲方向乙方支付合同价的 30%, 即 105000.00 元。

8.4 取得主管部门批复/通过甲方验收 10 个工作日内, 甲方向乙方支付合同价的 10%, 即 35000.00 元。

通过共同努力, 设计单位在工程可行性研究阶段将项目必要性、可行性落实到位, 使得项目手续顺利通过, 管理部门反馈无需再进行设计的, 按项目通过管理部门批复完结项目, 即按合同额全额结算。

8.5 乙方申请进度款项前应按甲方要求办理支付手续, 并提供合法有效的等额增值税 专用 (普通/专用) 发票。

8.6 付款方式: 银行转账。

## 第九条 双方责任

### 9.1 发包人责任

9.1.1 发包人按本合同第五条规定的内容, 在规定的时间内向设计人提交基础资料及文件, 并对其完整性、正确性及时限负责。发包人不得要求设计人违反国家有关标准进行设计。

发包人提交上述资料及文件超过规定期限 10 天以内, 设计人按本合同第六条规定的交付设计文件时间顺延; 发包人交付上述资料及文件超过规定期限 10 天以上时, 设计人有权重新确定提交设计文件的时间。

9.1.2 发包人变更委托设计项目、规模、条件或因提交的资料错误, 或所提交资料作较大修改, 以致造成设计人设计返工时, 双方除另行协商签订补充协议(或另订合同)、重新明确有关条款外, 发包人应按设计人所耗工作量向设计人支付返工费。

9.1.3 在合同履行期间, 发包人要求终止或解除合同, 已开始设计工作的, 发包人应根据设计人已进行的实际工作量, 支付相应比例的设计费。

9.1.4 发包人要求设计人比合同规定时间提前交付设计文件时，须征得设计人同意，不得严重背离合理设计周期，并根据设计人提前投入的工作量，向设计人支付赶工费。

9.1.5 发包人变更委托设计项目、规模、条件或因提交的资料错误，或所提交资料作较大修改，以致造成设计人设计返工时，双方除另行协商签订补充协议（或另订合同）、重新明确有关条款外，发包人应按设计人所耗工作量向设计人支付返工费。

9.1.6 设计文件中选用的国家（部、地方）标准图由发包人负责解决。

## 9.2 设计人责任

9.2.1 设计人应按国家规定和合同约定的技术规范、标准进行设计，按本合同第六条规定的内容、时间及份数向发包人交付设计文件。并对提交的设计文件的质量负责。

9.2.2 设计合理使用年限按相关规定执行。

9.2.3 设计人对设计文件出现的遗漏或错误负责在 15 天内修改或补充完毕，不另行收取费用。由于设计人设计错误造成工程质量事故损失，设计人除负责采取补救措施外，应免收受损失部分设计费，并根据损失程度向发包人支付赔偿金，赔偿金数额由双方按有关法规协商另定，最高赔偿金额不大于本合同金额。

9.2.4 合同生效后，设计人将设计任务转包或主要任务肢解分包的，发包人有权解除合同，承包人赔偿发包人的损失。

9.2.5 设计人交付设计文件后，按规定参加有关上级的设计审查，并根据审查结论负责不超出原定范围的内容做必要调整补充。

9.3 如项目的成果报告（送审稿）经行业主管部门组织的专家评审会审议通过后，发生以下情形之一的，视为本合同服务项目成果的验收完成，甲方应向乙方结算本合同第八条第 4 项合同余款：

9.3.1 甲方明示或以实际行动要求终止本项目；

9.3.2 非因乙方原因，甲方自专家评审意见出具后超过六个月仍拒不同意或拖延向行业主管部门申报审核审查的；

9.3.3 由于甲方工程建设方案未获批准等甲方原因导致项目设计成果自专家评审意见出具后超过六个月仍无法通过主管部门审核的。

## 第十条 保密

双方均应保护对方的知识产权，未经对方同意，任何一方均不得对对方的资料及文件擅自修改、复制或向第三人转让或用于本合同项目外的项目。如发生以上情况，泄密方承担一切由此引起的后果并承担赔偿责任。

#### 第十一条 争议的解决办法

在合同履行过程中发生争议，双方应当协商解决，当事人不愿协商、调解不成的，双方商定，交由甲方/项目所在地人民法院诉讼。由于一方违约原因造成的诉讼，守约方为维权而支出的诉讼费、律师费等合理费用由违约方承担。

#### 第十二条 合同生效及其他

12.1 发包人要求设计人派专人长期驻施工现场进行配合与解决有关问题时，双方应另行签订技术咨询服务合同。

12.2 设计人为本合同项目的服务至施工安装结束发包人检验合格为止。

12.3 本工程项目中，设计人不得指定建筑材料、设备的生产厂或供货商。发包人需要设计人配合建筑材料、设备的加工订货时，所需费用由发包人承担。

12.4 发包人委托设计人承担本合同内容以外的工作服务，另行签订协议并支付费用。

12.5 双方授权项目联系人执行本合同内容的沟通协调。在合同有效期内原则上不得变更联系人，如确需变更的，应当及时以书面形式通知另一方。未及时通知而影响本合同履行或造成损失的，应当承担相应的责任。

12.6 根据本合同需要发出的全部通知，均须采取书面形式按照本合同文末的地址（包括电子邮箱地址）发出。任何一方地址及约定的联系人、联系方式发生变更的，应当及时书面通知另一方。如果因接受方原因（包括但不限于接受方相关信息变更未及时通知、无人签收或拒收、电子邮箱地址不存在或者邮箱已满或者设置拒收等）导致通知发送失败，则发送方按照上述地址以寄送方式送达的书面文件，寄送后第3个工作日视为送达；以电子邮件方式送达的书面文件，以电子邮件发送时间作为通知送达时间。

12.7 由于不可抗力因素致使合同无法履行时，双方应及时协商解决。

12.8 本合同正本一式陆份，甲乙双方各执叁份，本合同经双方法定代表人(委托代理人)签字并加盖公章后生效。

12.9 双方履行完合同规定的义务后，本合同即行终止。

12.10 双方认可的来往传真、电报、会议纪要等，均为合同的组成部分，与本合同具有同等法律效力。

12.11 未尽事宜，经双方协商一致，签订补充协议，补充协议与本合同具有同等效力。

发包人（甲方）：

海南海越国际贸易有限公司（盖章）

法定代表人：

或委托授权人：

通信地址：

邮政编码：

固 话：

传 真：

项目联系人：

联系电话：

联系邮箱：

纳税人识别号：

开户银行：

银行帐号：

设计人（乙方）：

广东航鑫咨询有限公司（盖章）

法定代表人：

或委托授权人：

通信地址：广州市海珠区琶洲蟠龙新街3号33层

邮政编码：510300

固 话：020-84224633

传 真：020-84202482

项目联系人：

联系电话：

联系邮箱：

纳税人识别号：914401057889340271

开户银行：中国银行广州小北路支行

银行帐号：736771580197

签订日期：2022年5月21日

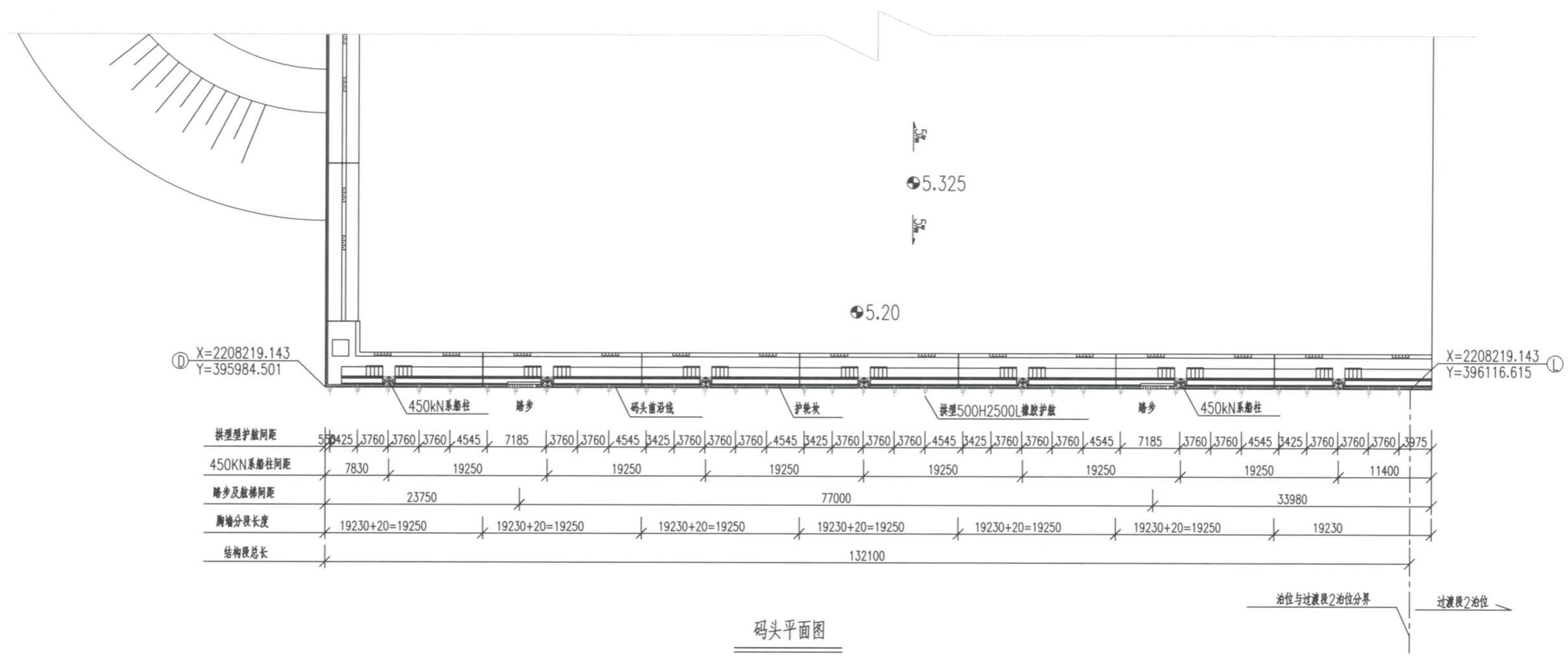

码头平面图

- 说明:
- 图中尺寸以mm计, 高程以m计( 秀英基面), 坐标采用2000国家大地坐标系;
  - 本图根据中交水运规划设计院有限公司关于本工程施工图及2013年7月竣工图绘制;
  - 现浇胸墙混凝土标号为C30, 预制混凝土沉箱混凝土标号为C40;
  - 主要设计荷载:
    - (1) 机械荷载: 350t/h固定式螺旋卸船机/负压卸船机; 垂直力2000KN, 水平力400KN, 最大倾覆力矩9000KN-m;
    - (2) 其他流动机械荷载: 55t汽车;
    - (3) 筒仓荷载: 2500t散装物料筒仓;
  - 设计水位:
    - 设计高水位: 2.86m;
    - 设计低水位: 0.15m;

6. 设计船型:

设计船型	型长(m)	型宽(m)	满载吃水(m)	备注
1000吨散杂货船	85	12.3	4.3	兼顺船型
2000吨散杂货船	78	14.3	5.0	
2000吨散杂货船	86	13.5	4.9	
3000吨散杂货船	96	16.6	5.8	
3000吨散杂货船	108	16	5.9	设计船型
5000吨散杂货船	115	18.8	7.0	

广东省建设工程勘察设计出图专用章  
 单位名称: 广东航鑫咨询有限公司  
 业务范围: 水运行业乙级 水运行业(港口工程、水上交通管制工程)专业甲级  
 资质证书编号: A144056651  
 有效期至: 2025年06月29日

 广东航鑫咨询有限公司					
工程名称	澄迈县马村港二期工作船泊位改建5000吨级通用泊位工程	设计编号	HX-SS22-006	比例	1:400
图纸内容	码头平面图		阶段	施工图	日期
审定	曾建辉	项目负责人	张志琼	校对	陈奕明
审核	车进胜	专业负责	贺飞	设计	贺飞
				图号	SS-SG-01

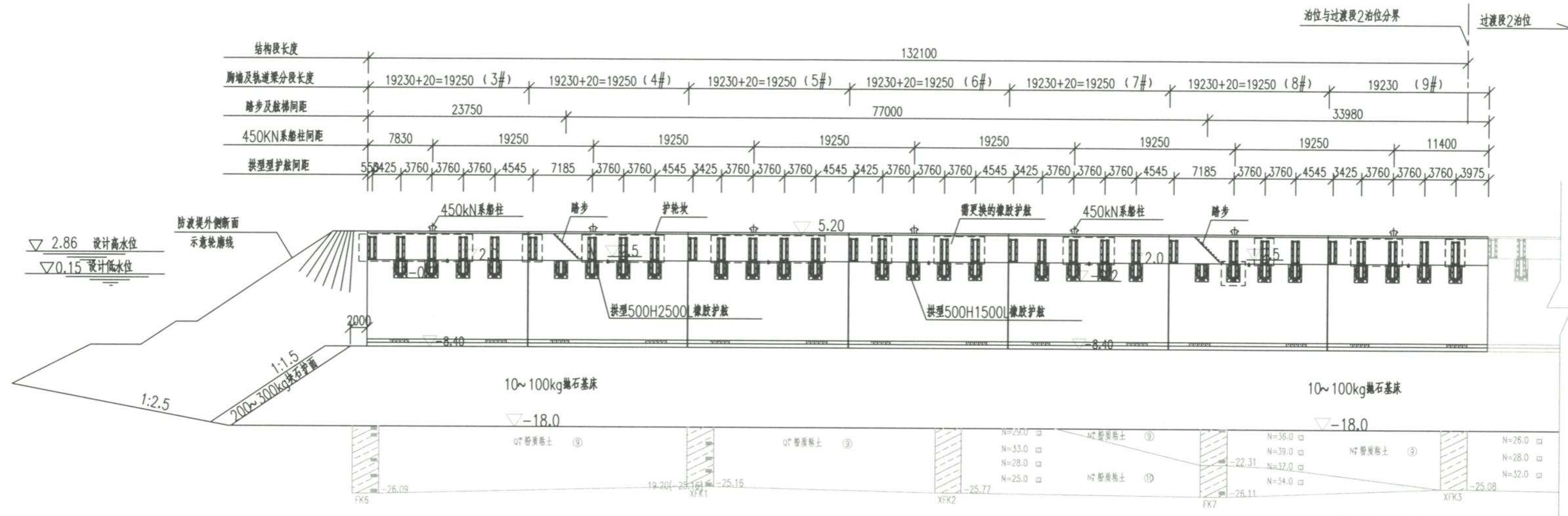

码头立面图

广东省建设工程勘察设计出图专用章  
 单位名称:广东航鑫咨询有限公司  
 业务范围:水运行业乙级 水运行业(港口工程、水上交通管制工程)专业甲级  
 资质证书编号:A144056651  
 有效期至:2025年06月29日

橡胶护舷更换部位一览表

序号	沉箱结构段编号	所处部位	序号	沉箱结构段编号	所处部位
1	3#结构段	第1列上护舷	12	5#结构段	第5列上护舷
2		第2列上护舷	13		第2列上护舷
3		第3列上护舷	14		第4列上护舷
4		第4列上护舷	15		第5列上护舷
5	4#结构段	第1列上护舷	16	7#结构段	第3列上护舷
6		第3列上护舷	17		第4列上护舷
7		第4列上护舷	18		第3列下护舷
8	4#结构段	第5列上护舷	19	8#结构段	第4列上护舷
9		第2列上护舷	20		第2列上护舷
10	5#结构段	第3列上护舷	21	9#结构段	第3列上护舷
11		第4列上护舷	22		第5列上护舷

- 说明:
- 图中尺寸以mm计, 高程以m计(秀英基面);
  - 本图根据中交水运规划设计院有限公司关于本工程施工图及2013年7月竣工图绘制;
  - 现浇胸墙混凝土标号为C30, 预制混凝土沉箱混凝土标号为C40;
  - 主要设计荷载:
    - (1) 机械荷载: 350t/h固定式螺旋卸船机/负压卸船机: 垂直力2000KN, 水平力400KN, 最大倾覆力矩9000KN-m;
    - (2) 其他流动机械荷载: 55t汽车;
    - (3) 筒仓荷载: 2500t散装物料储料罐;
  - 设计水位:
    - 设计高水位: 2.86m;
    - 设计低水位: 0.15m;

6. 设计船型:

设计船型	型长(m)	型宽(m)	满载吃水(m)	备注
1000吨级散货船	85	12.3	4.3	兼顺船型
2000吨级散货船	78	14.3	5.0	
2000吨级散货船	86	13.5	4.9	
3000吨级散货船	96	16.6	5.8	
3000吨级散货船	108	16	5.9	设计船型
5000吨级散货船	115	18.8	7.0	

7. 码头前沿工7个沉箱结构段, 每段分别布设安装5列橡胶护舷, 所需更换护舷图例如下:



广东航鑫咨询有限公司				
工程名称	澄迈县马村港二期工作船泊位改建5000吨级通用泊位工程	设计编号	HX-SS22-006	比例 1:400
图纸内容	码头立面图		阶段	施工图
日期	2022.10		专业	水工
审定	曾建辉	项目负责	张志琼	校对
审核	车进胜	专业负责	贺飞	设计
图号	SS-SG-02			

投标附件 4. 项目负责人业绩表

项目负责人业绩表

业绩 1 情况	广州洛溪战备渡口码头维修加固工程设计服务		
建设单位	广州市道路养护中心南城养护所		
建设地址	广东省广州市		
自查内容	自查情况填报	(是否符合)	提交何种证明材料, 页码
1、工程类型	水运工程设计	是	合同扫描件, p78
2、设计内容	服务内容包括但不限于:根据相关标准、规范要求, 针对码头最新检测结果开展维修加固设计工作, 包括现场调查、编制设计、预算、工程量清单等文件, 组织召开评审会、根据评审会意见修改成果文件、必要的配合报批工作、施工现场配合以及出具符合要求的成果文件所包含的其他工作。	是	合同扫描件, p78
3、合同金额	41154.40 元	是	合同扫描件, p80
4、合同签订时间	2024 年 1 月 8 日	是	合同扫描件, p77
5、设计阶段图纸(不超过 2 张)	提供 2 张	是	设计阶段图纸, p83-84

注: 1、提供近 5 年(2020 年 12 月 1 日至投标截止日)以项目负责人身份参与的类似(港口或渔港工程)设计业绩情况。

2、业绩最多为 3 项, 如投标人提供的业绩超出数量要求时, 除前 3 项外视为无效, 投标人需根据设计合同额从大到小排序。

3、需提供合同关键页扫描件(应能清晰明确体现合同名称、设计内容、工程规模、合同价款、合同签订时间、合同签章页等关键信息); 提供设计图纸(需加盖出图章)(不超过 2 张, 应能清晰体现项目名称、设计阶段、设计时间、人员签名等, 图纸图幅可按比例缩放, 确保相关内容信息准确清晰)。

附：1、广州洛溪战备渡口码头维修加固工程设计服务  
合同页面

HX-GJ-ZY-2024-003

合同编号：

## 广州洛溪战备渡口码头维修加固

### 工程设计服务

# 合 同

甲 方：广州市道路养护中心南城养护所

乙 方：广东航鑫工程勘察设计有限公司

签约地点：广州市番禺区

签约时间：2024 年 1 月 8 日



## 一、总则

### 第一条 合同当事人

甲方：广州市道路养护中心南城养护所

乙方：广东航鑫工程勘察设计有限公司

根据《中华人民共和国民法典》《广东省网上中介服务超市管理办法》（粤办函〔2020〕332号）、项目采购需求书及服务单位选取结果，经甲、乙双方协商一致，签订本合同。双方共同遵守如下条款（其他有关合同项目的特定信息（如有）由合同附件予以说明，合同附件及本项目的报价文件、中选中介服务机构通知书、在实施过程中双方共同签署的补充文件等均为本合同不可分割之一部分）。

**第二条** 乙方提供服务的受益人为甲方，甲、乙双方均应对履行本合同承担相应的责任。

## 二、服务内容及服务期限

**第三条** 本项目的采购内容为广州洛溪战备渡口码头维修加固工程项目的设计服务，项目建筑安装费：暂定约82万元。乙方负责上述项目的设计工作，服务内容包括但不限于：根据相关标准、规范要求，针对码头最新检测结果开展维修加固设计工作，包括现场调查、编制设计、预算、工程量清单等文件，组织召开评审会、根据评审会意见修改成果文件、必要的配合报批工作、施工现场配合以及出具符合要求的成果文件所包含的其他工作。

**第四条** 服务期限：自合同签订之日起暂定至提交项目最终成果文件止。

具体要求为甲方下达任务单之日起20个日历天内，乙方完成成果文件编制、送审；评审会后10个日历天内修改、完善并提交成果文件。

**第五条** 重大节日、重要活动、创文、迎检、恶劣天气、突发事件、自然灾害等特殊时期，乙方要无条件服从甲方安排，按时完成相关工作。

## 三、双方权利义务

### 第六条 甲方权利义务

- 1.甲方及其上级单位有权监督乙方按本合同约定及设计工作要点进行设计工作；
- 2.甲方有权根据项目需要，组织乙方人员对项目施工地点进行调查、测量。
- 3.甲方有权组织人员对乙方提供的设计文件进行审核，并向乙方提交设计修编意见；

- 4.甲方须向乙方提供工程设计所需的相关资料；
- 5.甲方须按本合同规定，按时支付设计服务费用。

**第七条 乙方权利义务**

- 1.有权要求甲方按时足额支付合同约定的价款；
- 2.在开展工作中，乙方有权要求甲方为乙方提供必要的协助；
- 3.乙方应按国家规定和合同约定的技术规范、标准进行设计，并对提交的设计文件的质量负责；
- 4.乙方应按甲方的修编要求对设计文件进行修编，并按时提交设计修编成果；
- 5.乙方对设计文件出现的遗漏或错误负责修改或补充；
- 6.乙方不得转包或分包项目内容，乙方转包或分包项目内容的，甲方有权解除合同，并限期乙方在规定的时间内移交有关档案资料。

**四、服务质量**

**第八条** 设计文件编制应符合国家及行业相关标准和规范，包括但不限于以下：

- (1) 《内河通航标准》（GB50139-2014）；
- (2) 《河港总体设计规范》（JTS166-2020）；
- (3) 《港口与航道水文规范》（JTS145-2015）；
- (4) 《疏浚与吹填工程设计规范》（JTS181-5-2012）；
- (5) 《码头结构设计规范》（JTS167-2018）；
- (6) 《水运工程环境保护设计规范》（JTS149-2018）；
- (7) 广东省交通运输厅关于印发《水运建设工程概算预算编制规定》及配套定额补充规定的通知等要求。

**第九条** 乙方须服从甲方安排，按时保质完成设计工作。

**第十条** 乙方不得将本合同规定的设计主体、关键性工作进行转包，凡违反该规定的，甲方有权取消乙方成交资格。

**第十一条** 主要设计人员最低要求及人员履约要求

1.主要设计人员最低要求

人 员	数量	资 格 要 求
项目总负责人	1 人	具有水运相关专业高级技术职称



主要设计人员	总图专业	1人	水运相关专业中级及以上技术职称、从事设计工作不少于5年。
	结构专业	1人	水运相关专业中级及以上技术职称、从事设计工作不少于5年。
	造价(预算)专业	1人	水运相关专业中级及以上技术职称、具有行业主管部门颁发的造价工程师证、从事造价工作年限不少于5年。

## 2.人员履约要求

(1) 乙方应按合同约定指派项目总负责人及其设计人员，并在约定的期限内到职。乙方更换项目总负责人应事先征得甲方同意，并应在更换14天前将拟更换的项目总负责人的姓名和详细资料提交甲方。项目总负责人2天内不能履行职责的，应事先征得甲方同意，并委派甲方认可的代表代行职责。

(2) 乙方承诺根据工程建设进展情况和需求或应甲方的要求派各专业的设计人员到现场解决工程建设中涉及到的设计问题，配合完成验收等相关工作。

## 第十二条 成果要求

1.乙方须按本合同第四条规定的期限，按时保质向甲方提交设计成果。

2.乙方向甲方提交项目设计成果资料，并对其质量负责。

3.乙方负责向甲方提交设计文件、预算文件、工程量计算书等项目设计成果资料各一式4份，设计图册、图纸采用A3格式装订成册，并附电子文件。因审查等需要，甲方要求增加的份数不另行收取工本费。

4.设计文件除应提供该设计任务的设计说明、设计图纸、计算说明及数量汇总表外，还包括甲方及政府有关部门要求的相关电子文件（设计图纸需同时提供AutoCAD、PDF两种格式电子文件）。

## 五、合同金额及付款方式

### 第十三条 费用计量

本合同总金额暂定为人民币：41,154.40元（大写：肆万壹仟壹佰伍拾肆元肆角）。设计服务费实际结算金额以甲方审核确认的项目设计预算所列建安费为计费额，按《水运建设工程概算预算编制规定》(JTS/T116-2019)文件计算后乘以（1-成交下浮率）进行计费。本项目成交下浮率为 3.5%。

### 第十四条 支付方式

1.乙方提交项目设计成果文件（送审稿）经甲方审核并确认后可申请支付合同总价的70%；提交最终成果文件后30天内结清该项目合同余款。具体支付金额由甲方根据财政资金安排支付。

2.支付合同款项前，乙方必须先向甲方提供与支付金额相符的有效真实发票，且收款方、出具发票方均必须与乙方名称一致。

#### 第十五条 税费

由于设计工作产生的按中国现行税法规定的税费均由乙方自行承担。

### 七、违约责任

**第十六条** 甲方无故拒绝或拖延支付设计服务费的，乙方可向甲方发出暂停设计通知，要求其在限定时间内支付；逾期仍不支付的，乙方有权解除合同并向甲方发出解除合同通知，且乙方可要求甲方限期支付已发生的设计服务费，并承担赔付应付设计服务费之日起的应付设计服务费同期银行利息。

**第十七条** 若乙方在履行合同期间违约，如未按要求准时提交设计成果、设计成果不符合要求的、因设计单位原因造成工期延误、无正当理由不承担应急抢险任务、后续服务质量差等，甲方可对乙方发出书面整改通知，书面通知后逾期超过20天拒不整改的，可与乙方解除合同，甲方可以要求乙方退还已经支付的服务费。

**第十八条** 由于乙方设计错误造成项目发生质量事故的，乙方除需负责采取补救措施外，并不得收取设计错误部分的设计服务费；乙方须对不可挽回的已实施部分的损失向甲方支付赔偿金，赔偿金额为受损部分的100%。

**第十九条** 在履行合同过程中，一方当事人因第三人（与本项目有关的其他当事人）的原因造成违约的，应当向对方当事人承担违约责任。一方当事人和第三人之间的纠纷，依照法律规定或者按照约定解决，不影响一方当事人向对方当事人继续履行合同义务或承担责任。

### 八、不可抗力

**第二十条** 由于不可预见、不可避免、不可克服等不可抗力的原因，一方不能履行义务的，应当在不可抗力发生之日起7天内以书面形式通知对方，证明不可抗力事件的存在。

**第二十一条** 不可抗力事件发生后，甲方和乙方应当积极寻求以合理的方式履行本合同。如不可抗力无法消除，致使合同目的无法实现的，双方均有权解除合同，且均不互相索赔。

### 九、争议及解决办法

项目名称：广州洛溪战备渡口码头维修加固工程设计服务

第二十二條 本合同发生争议，由双方协商或由政府采购监管部门调解解决，协商或调解不成时按相关法律执行，协商或调解不成时，双方有权向广州市番禺区人民法院起诉。

#### 十、其 他

第二十三條 本合同一式肆份，具有同等效力，甲、乙双方各执贰份。合同自双方签字盖章之日起生效。

第二十四條 本合同未尽事宜，宜由双方友好协商处理。

附件：安全生产合同

甲方：广州市道路养护中心南城养护所  
(盖章)

法人代表或签约代表

(签字)： 

签约日期：2024年1月8日

乙方：广东航鑫工程勘察设计院有限公司  
(盖章)

法人代表或签约代表

(签字)： 

签约日期：2024年1月8日

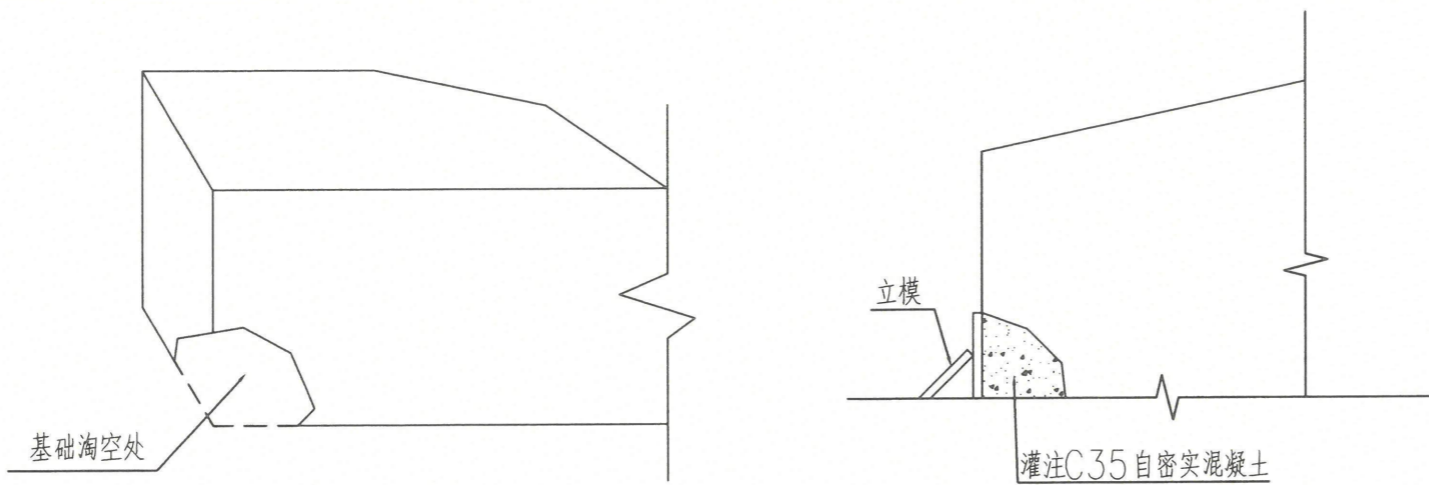

基础修复示意图

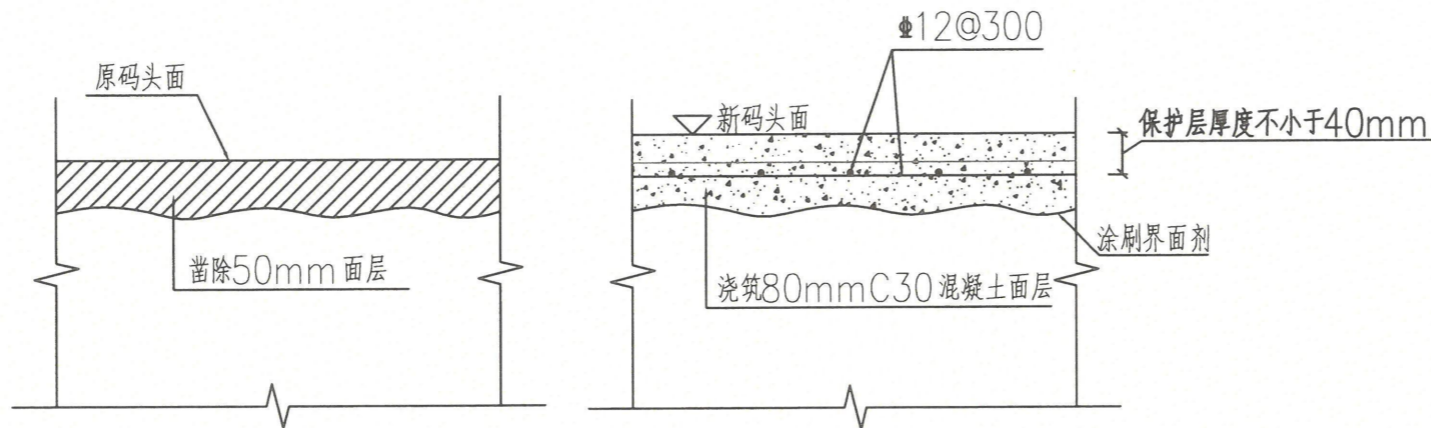

面层修复示意图

面层修复材料表

序号	材料	单位	工程量	备注
南岸码头				
1	界面处理剂	m <sup>2</sup>	855	I型
2	混凝土	m <sup>3</sup>	82.5	C30
3	聚乙烯醇纤维	kg	82.5	加入到混凝土中
4	钢筋	kg	4200	直径12mm
北岸码头				
1	界面处理剂	m <sup>2</sup>	920	I型
2	混凝土	m <sup>3</sup>	88.5	C30
3	聚乙烯醇纤维	kg	88.5	加入到混凝土中
4	钢筋	kg	6494	直径12mm

基础修复材料表

序号	材料	单位	工程量	备注
南岸码头				
1	自密实混凝土	m <sup>3</sup>	28	C35
北岸码头				
1	自密实混凝土	m <sup>3</sup>	2	C35

图纸说明

- 1、图中尺寸单位以mm计。
- 2、钢筋材料为HRB400( $f_y=360N/mm^2$ )，植筋长度为450mm，钢筋网长度根据码头断面实际长度合理选用。
- 3、在凿除表面混凝土施工中应避免石渣落入水中。

出图专用章(盖章)

**广东省建设工程勘察设计出图专用章**

单位名称: 广东航鑫工程勘察设计有限公司  
 业务范围: 水运行业乙级; 水运行业(港口工程、水上交通管制工程)专业甲级  
 资质证书编号: A144056651  
 有效期至: 2025年06月29日

审定	车进胜	李世胜	审核	康弘清	李松生
项目负责	贺飞	贺飞	校对	彭松生	李松生
专业负责	侯云瑞	侯云瑞	设计	赖海婷	赖海婷

业 主:  
 广州市道路养护中心南城养护所

**广东航鑫工程勘察设计有限公司**  
 GUANGDONG HANGXIN ENGINEERING SURVEY AND DESIGN CO., LTD

工程名称:  
 广州洛溪战备渡口码头维修加固工程

图纸名称:  
 码头基础、面层结构修补示意图

专业		图 号	HX2024-SJ003-SG-SG-01	版 次	B
专业		电子文件名	SG-01-02码头结构修补示意图	类 别	水工
专业		阶 段	施工图	比 例	示意
专业		会 签 栏	日期	2024.04	

图纸说明

- 1、图中尺寸单位以m计。
- 2、本工程实际尺寸以现场复核为准；
- 3、施工方应根据现场实际破损情况对码头维修加固。

出图专用章(盖章)

广东省建设工程勘察设计出图专用章  
 单位名称: 广东航鑫工程勘察设计有限公司  
 业务范围: 水运行业乙级; 水运行业(港口工程、水上交通管制工程)专业甲级  
 资质证书编号: A144056651  
 有效期至: 2025年06月29日

审 定	车进胜	车进胜	审 核	康弘清	康弘清
项目负责	贺飞	贺飞	校 对	彭松生	彭松生
专业负责	张志琼	张志琼	设 计	赖海婷	赖海婷

业 主:  
广州市道路养护中心南城养护所

广东航鑫工程勘察设计有限公司  
 GUANGDONG HANGXIN ENGINEERING SURVEY AND DESIGN CO., LTD

工程名称:  
广州洛溪战备渡口码头维修加固工程

图纸名称:  
南岸码头维修加固平面布置图

图 号	HX2024-SJ003-SG-ZT-02	版 次	C
电子文件名	ZT-02南岸码头维修加固平面布置图	类 别	总图

会 签 栏	阶 段	施 工 图	比 例	示 意	日 期	2024.04
-------	-----	-------	-----	-----	-----	---------

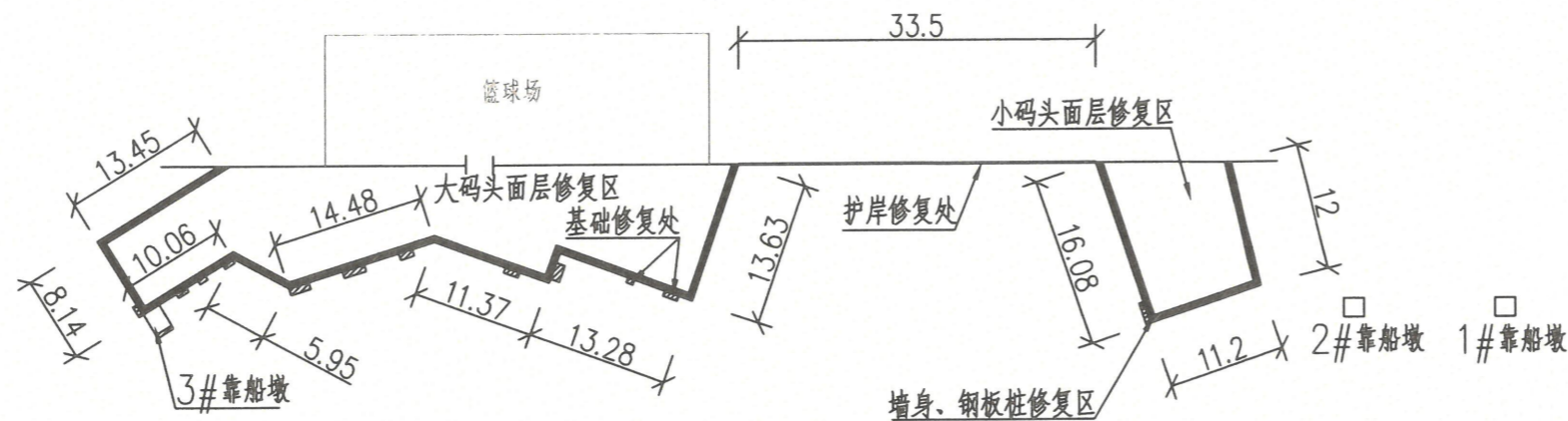

南岸码头维修加固平面布置示意图

主要修复技术指标一览表

序号	工程项目	单位	数量	备注
1	基础修复	处	13	立模浇筑自密实混凝土
2	墙身修复	m <sup>2</sup>	238	立模浇筑混凝土
3	面层修复	m <sup>2</sup>	855	重新浇筑混凝土
4	钢板桩修复	m <sup>2</sup>	220	除锈后刷漆
5	靠船墩修复	座	2	2#、3#靠船墩
6	更换系船柱	座	3	位于3座靠船墩
7	护岸修复	m	33.5	含2个混凝土墩体

投标附件 5. 企业百县千镇万村高质量发展工程帮扶业绩一览表

企业百县千镇万村高质量发展工程帮扶业绩一览表

投标人名称：广东航鑫工程勘察设计院有限公司

序号	百县千镇万村高质量发展工程名称	合同签订时间	帮扶金额 (万元)	建设地点 (市级)	备注
1	无				
2	无				

1. 业绩证明材料须提供合同原件扫描件（需包含封面和完整的协议书）；未提供证明材料的，不予计取。
2. 业绩提供不超过 2 项，如提交业绩超过 2 项，只计取前 2 项。
3. 提供建设行业主管部门出具已完工帮扶业绩证明（含金额）。

标附件 6. 拟投入项目团队人员一览表

拟投入项目团队人员一览表

序号	姓名	出生年月	注册资格	职称	专业/团队职务	社保购买单位
1	贺飞	1988年7月13日	注册土木工程师(港口与航道工程)	高级工程师	港口与航道工程/项目负责人	广东航鑫工程勘察设计有限公司
2	李燊名	1990年11月29日	/	中级工程师	港航/岩土专业负责人	广东航鑫工程勘察设计有限公司
3	侯云瑞	1990年3月31日	/	中级工程师	港口航道/水工专业负责人	广东航鑫工程勘察设计有限公司
4	彭松生	1991年9月10日	/	中级工程师	港口航道水工/桥梁专业负责人	广东航鑫工程勘察设计有限公司
5	林小虾	1992年8月16日	/	中级工程师	港口与航道工程/电气专业负责人	广东航鑫工程勘察设计有限公司
6	李积朝	1981年10月12日	/	高级工程师	工程造价/造价专业负责人	广东航鑫工程勘察设计有限公司
7	曾发钟	1990年6月14日	/	中级工程师	港口航道/给排水专业负责人	广东航鑫工程勘察设计有限公司
.....						

注:

- 1、须随本表提交表中人员的执业注册资格证书(或职称证书)及毕业证原件扫描件;
- 2、表中人员均须在建设行政主管部门信息管理系统中提前完成备案;
- 3、本表应按专业依次填写,不足时可续页;
- 4、拟投入项目团队人员配备需满足《项目基本人员需求表》;
- 5、专业负责人不得由项目负责人兼任,若兼任则视为未投入该专业负责人。

## 项目基本人员需求表

(非强制要求, 作为择优考量要素之一)

专业	职称或注册要求	专业工作年限	人数上限	备注
项目负责人	注册土木工程师(港口与航道工程) 高级工程师或以上	10	1	
岩土专业负责人	中级工程师及以上	5	1	
水工专业负责人	中级工程师及以上	5	1	
桥梁专业负责人	中级工程师及以上	5	1	
电气专业负责人	中级工程师及以上	5	1	
造价专业负责人	中级工程师及以上	5	1	
给排水专业负责人	中级工程师及以上	5	1	

备注:

1、投标人按照《项目基本人员需求表》填报项目负责人与其他专业负责人, 上述人员不得兼任。

2、提供职称证和注册证复印件。

附：1、贺飞证件资料

身份证



毕业证书



# 广东省职称证书

姓名：贺飞

身份证号：430422198807138358



职称名称：高级工程师资格

专业：港口与航道工程

级别：副高

取得方式：职称评审

通过时间：2019年12月18日

评审组织：广东省交通工程技术高级专业技术资格评审委员会

证书编号：2000101092141

发证单位：广东省人力资源和社会保障厅

发证时间：2020年03月06日



查询网址：<http://www.gdhrss.gov.cn/gdweb/zyjsrc>

注册土木工程师（港口与航道工程）证书

姓名：贺飞

证件号码：430422198807138358

性别：男

出生年月：1988年07月

批准日期：2022年11月06日

管理号：20221101744000000013

本证书由中华人民共和国人力资源和社会保障部、住房和城乡建设部、交通运输部批准颁发，表明持证人通过国家统一组织的考试，取得注册土木工程师（港口与航道工程）职业资格。

注册土木工程师  
(港口与航道工程)  
Registered Engineer of Civil Engineering  
(Port & Channel Engineering)

中华人民共和国人力资源和社会保障部  
住房和城乡建设部  
交通运输部

中华人民共和国注册土木工程师（港口与航道工程）

注册执业证书

本证书由住房和城乡建设部、交通运输部批准颁发，是中华人民共和国注册土木工程师（港口与航道工程）的执业凭证，准予持证人在执业范围和注册有效期内执业。

姓名 贺飞

证书编号 AG244400172

住房和城乡建设部  
交通运输部

NO. AG0001200

发证日期 2024年10月12日

社保证明



广东省社会保险个人参保证明

该参保人在广州市参加社会保险情况如下：

姓名	贺飞		证件号码	430422198807138358		
参保险种情况						
参保起止时间		单位		参保险种		
				养老	工伤	失业
202501	-	202512	广州市:广东航鑫工程勘察设计有限公司	12	12	12
截止		2025-12-29 10:20		, 该参保人累计月数合计		
				实际缴费 12个月, 缓缴0个月	实际缴费 12个月, 缓缴0个月	实际缴费 12个月, 缓缴0个月



备注：

本《参保证明》标注的“缓缴”是指：《转发人力资源社会保障部办公厅 国家税务总局办公厅关于特困行业阶段性实施缓缴企业社会保险费政策的通知》（粤人社规〔2022〕11号）、《广东省人力资源和社会保障厅 广东省发展和改革委员会 广东省财政厅 国家税务总局广东省税务局关于实施扩大阶段性缓缴社会保险费政策实施范围等政策的通知》（粤人社规〔2022〕15号）等文件实施范围内的企业申请缓缴三项社保费单位缴费部分。

证明机构名称（证明专用章）

证明时间

2025-12-29 10:20

附：2、李燊名证件资料

身份证



毕业证书



中华人民共和国教育部学历证书查询网址：<http://www.chsi.com.cn>

职称证书

本证书表明持证人通过评审委员会评审取得了中级专业技术职务任职资格。  
This is to certify the median qualification level of speciality and technology of the bearer who has passed the appraisalment.



持证人签名: \_\_\_\_\_

Approved & authorized by  
China Railway Construction Corporation Limited



姓名	李燊名	系列	工程系列
性别	男	专业	港航
出生年月	1990年11月	评审通过时间	2019年08月
任职资格	工程师	签发日期	2019年09月
工作单位	中国铁建港航局集团有限公司		
编号	4100311419		



社保证明



广东省社会保险个人参保证明

该参保人在广州市参加社会保险情况如下：

姓名	李燊名		证件号码	450923199011295691		
参保险种情况						
参保起止时间		单位		参保险种		
				养老	工伤	失业
202501	-	202512	广州市:广东航鑫工程勘察设计有限公司	12	12	12
截止		2025-12-29 11:49		, 该参保人累计月数合计		
				实际缴费12个月, 缓缴0个月	实际缴费12个月, 缓缴0个月	实际缴费12个月, 缓缴0个月



备注：

本《参保证明》标注的“缓缴”是指：《转发人力资源社会保障部办公厅 国家税务总局办公厅关于特困行业阶段性实施缓缴企业社会保险费政策的通知》（粤人社规〔2022〕11号）、《广东省人力资源和社会保障厅 广东省发展和改革委员会 广东省财政厅 国家税务总局广东省税务局关于实施扩大阶段性缓缴社会保险费政策实施范围等政策的通知》（粤人社规〔2022〕15号）等文件实施范围内的企业申请缓缴三项社保费单位缴费部分。

证明机构名称（证明专用章）

证明时间

2025-12-29 11:49

附：3、侯云瑞证件资料

身份证



毕业证书



职称证书



社保证明



广东省社会保险个人参保证明

该参保人在广州市参加社会保险情况如下：

姓名	侯云瑞		证件号码	230104199003311715		
参保险种情况						
参保起止时间		单位		参保险种		
				养老	工伤	失业
202501	-	202512	广州市:广东航鑫工程勘察设计有限公司	12	12	12
截止		2025-12-29 10:35		, 该参保人累计月数合计		
				实际缴费 12个月, 缓缴0个 月	实际缴费 12个月, 缓缴0个 月	实际缴费 12个月, 缓缴0个 月



备注：

本《参保证明》标注的“缓缴”是指：《转发人力资源社会保障部办公厅 国家税务总局办公厅关于特困行业阶段性实施缓缴企业社会保险费政策的通知》（粤人社规〔2022〕11号）、《广东省人力资源和社会保障厅 广东省发展和改革委员会 广东省财政厅 国家税务总局广东省税务局关于实施扩大阶段性缓缴社会保险费政策实施范围等政策的通知》（粤人社规〔2022〕15号）等文件实施范围内的企业申请缓缴三项社保费单位缴费部分。

证明机构名称（证明专用章）

证明时间

2025-12-29 10:35

附：4、彭松生证件资料

身份证



毕业证书



No.01- 1504185029

职称证书

# 广东省职称证书

姓名：彭松生  
身份证号：440883199109100070



职称名称：工程师  
专业：港口航道水工  
级别：中级  
取得方式：职称评审  
通过时间：2022年05月26日  
评审组织：广州港集团有限公司工程系列港口工程专业中级职称评审委员会

证书编号：2201003076856  
发证单位：广州港集团有限公司  
发证时间：2022年09月01日



查询网址：<http://www.gdhrss.gov.cn/gdweb/zyjsrc>

社保证明



广东省社会保险个人参保证明

该参保人在广州市参加社会保险情况如下：

姓名	彭松生		证件号码	440883199109100070		
参保险种情况						
参保起止时间		单位		参保险种		
				养老	工伤	失业
202501	-	202512	广州市:广东航鑫工程勘察设计有限公司	12	12	12
截止		2025-12-29 16:45		, 该参保人累计月数合计		
				实际缴费 12个月, 缓缴0个 月	实际缴费 12个月, 缓缴0个 月	实际缴费 12个月, 缓缴0个 月



备注：

本《参保证明》标注的“缓缴”是指：《转发人力资源社会保障部办公厅 国家税务总局办公厅关于特困行业阶段性实施缓缴企业社会保险费政策的通知》（粤人社规〔2022〕11号）、《广东省人力资源和社会保障厅 广东省发展和改革委员会 广东省财政厅 国家税务总局广东省税务局关于实施扩大阶段性缓缴社会保险费政策实施范围等政策的通知》（粤人社规〔2022〕15号）等文件实施范围内的企业申请缓缴三项社保费单位缴费部分。

证明机构名称（证明专用章）

证明时间

2025-12-29 16:45

附：5、林小虾证件资料

身份证



毕业证



职称证

本证书由中国交通建设股份有限公司统一印制，由评审单位颁发。

它表明持证人通过颁发单位专业技术职务任职资格评审委员会评审，具有相应的专业技术资格水平。

姓名 林小虾  
性别 男  
出生年月 1992年8月  
工作单位 中交四航院

编号 202102015



系列名称 工学  
专业名称 港口与航道工程  
资格名称 工程师  
评审时间 2021年7月13日

专业技术资格  
评审委员会(章)

社保证明



广东省社会保险个人参保证明

该参保人在广东省参加社会保险情况如下：

姓名	曾志兵		证件号码	430981198310036636		
参保险种情况						
参保起止时间		单位		参保险种		
				养老	工伤	失业
202508	-	202512	广州市:广东航鑫工程勘察设计有限公司	5	5	5
截止		2025-12-29 10:52		, 该参保人累计月数合计		
				实际缴费5个月,缓缴0个月	实际缴费5个月,缓缴0个月	实际缴费5个月,缓缴0个月



备注：

本《参保证明》标注的“缓缴”是指：《转发人力资源社会保障部办公厅 国家税务总局办公厅关于特困行业阶段性实施缓缴企业社会保险费政策的通知》（粤人社规〔2022〕11号）、《广东省人力资源和社会保障厅 广东省发展和改革委员会 广东省财政厅 国家税务总局广东省税务局关于实施扩大阶段性缓缴社会保险费政策实施范围等政策的通知》（粤人社规〔2022〕15号）等文件实施范围内的企业申请缓缴三项社保费单位缴费部分。

证明机构名称（证明专用章）

证明时间

2025-12-29 10:52

附：6、李积朝证件资料

身份证



毕业证书

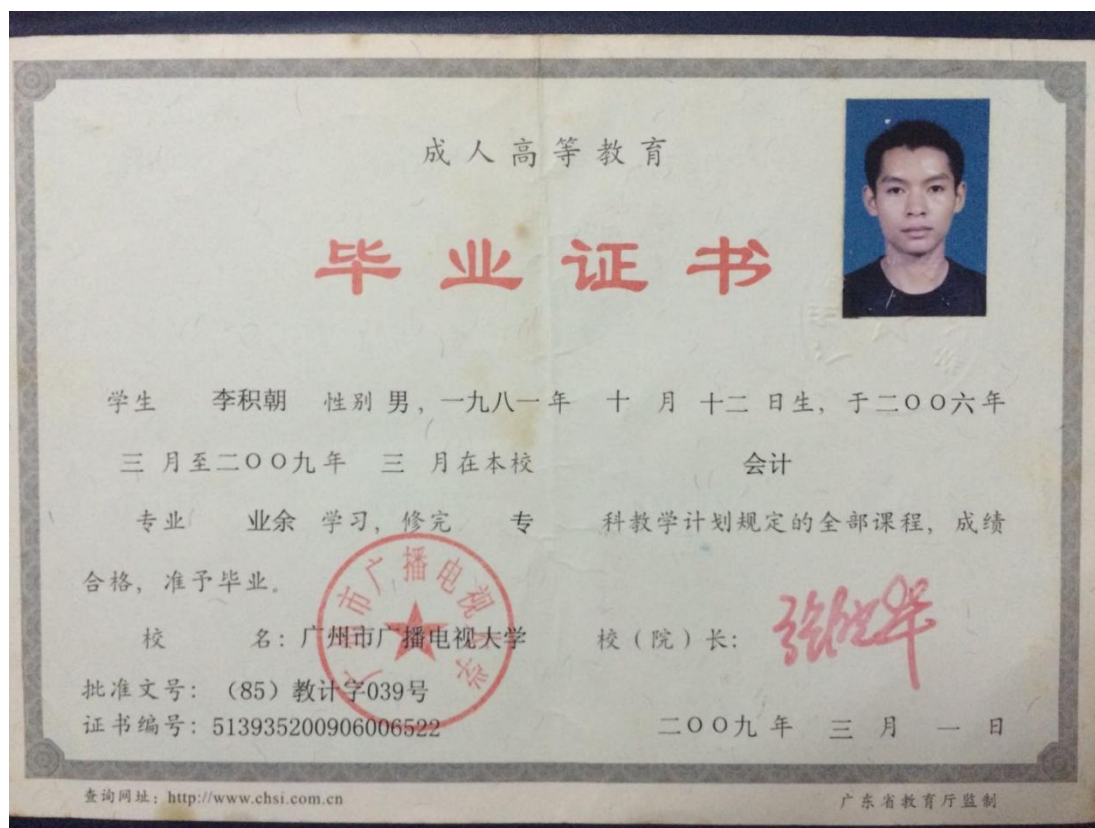

# 职称证书

	姓名： <b>李积朝</b>	性别： <b>男</b>
	出生年月： <b>1981.10</b>	
	籍贯： <b>广东</b>	民族： <b>壮</b>
	专业名称： <b>工程造价</b>	
	资格级别： <b>高级工程师</b>	
	初任时间： <b>二〇一七年十二月</b>	
	首次任期： <b>_____</b> 年 <b>_____</b> 月 <b>_____</b> 日	
	至 <b>_____</b> 年 <b>_____</b> 月 <b>_____</b> 日	
	发证单位： 	
证书编号： <b>963069324670</b>		2018年03月28日

社保证明



广东省社会保险个人参保证明

该参保人在广东省参加社会保险情况如下：

姓名	李积朝		证件号码	441825198110121613		
参保险种情况						
参保起止时间		单位		参保险种		
				养老	工伤	失业
202501	-	202512	广州市:广东航鑫工程勘察设计有限公司	12	12	12
截止		2025-12-29 10:45		, 该参保人累计月数合计		
				实际缴费 12个月, 缓缴0个月	实际缴费 12个月, 缓缴0个月	实际缴费 12个月, 缓缴0个月



备注：

本《参保证明》标注的“缓缴”是指：《转发人力资源社会保障部办公厅 国家税务总局办公厅关于特困行业阶段性实施缓缴企业社会保险费政策的通知》（粤人社规〔2022〕11号）、《广东省人力资源和社会保障厅 广东省发展和改革委员会 广东省财政厅 国家税务总局广东省税务局关于实施扩大阶段性缓缴社会保险费政策实施范围等政策的通知》（粤人社规〔2022〕15号）等文件实施范围内的企业申请缓缴三项社保费单位缴费部分。

证明机构名称（证明专用章）

证明时间

2025-12-29 10:45

附：7、曾发钟证件资料

身份证



毕业证书



No.01- 1303136524

职称证书

# 广东省职称证书

姓名：曾发钟

身份证号：441402199006141014



职称名称：工程师

专业：港口航道

级别：中级

取得方式：职称评审

通过时间：2019年01月03日

评审组织：广东交通集团交通工程技术工程师资格评审委员会

证书编号：1900103067230

发证单位：广东省交通集团有限公司

发证时间：2019年03月06日



查询网址：<http://www.gdhrss.gov.cn/gdweb/zyjsrc>

社保证明



广东省社会保险个人参保证明

该参保人在广东省参加社会保险情况如下：

姓名	曾发钟		证件号码	441402199006141014		
参保险种情况						
参保起止时间		单位		参保险种		
				养老	工伤	失业
202501	-	202512	广州市:广东航鑫工程勘察设计有限公司	12	12	12
截止		2025-12-29 16:31		, 该参保人累计月数合计		
				实际缴费 12个月, 缓缴0个月	实际缴费 12个月, 缓缴0个月	实际缴费 12个月, 缓缴0个月



备注：

本《参保证明》标注的“缓缴”是指：《转发人力资源社会保障部办公厅 国家税务总局办公厅关于特困行业阶段性实施缓缴企业社会保险费政策的通知》（粤人社规〔2022〕11号）、《广东省人力资源和社会保障厅 广东省发展和改革委员会 广东省财政厅 国家税务总局广东省税务局关于实施扩大阶段性缓缴社会保险费政策实施范围等政策的通知》（粤人社规〔2022〕15号）等文件实施范围内的企业申请缓缴三项社保费单位缴费部分。

证明机构名称（证明专用章）

证明时间

2025-12-29 16:31

投标附件 7. 投标报价表

深汕特别合作区省级渔港经济区建设项目一期工程（不含民安天桥）设计服务投标报价表

投标单位（盖章）： 广东航鑫工程勘察设计有限公司 日期： 2025年12月30日

序号	内容	招标估价 (万元)	投标报价上限价 (万元)	投标报价 (万元)
1	深汕特别合作区省级渔港经济区建设项目一期工程（不含民安天桥）设计费	623.31	498.65	409.00
1.1	基本设计费	463.55	370.85	310.00
1.2	竣工图编制费	37.08	29.66	20.00
1.3	建筑信息模型(BIM)技术应用费(设计阶段)	32.68	26.14	19.00
1.4	防波堤物理模型试验费（波浪断面物理模型试验）	90	72	60.00

注：

(1) 深汕特别合作区省级渔港经济区建设项目一期工程设计服务总投标报价上限价为498.65万元，投标报价表中任意一项投标报价不得高于其对应的投标报价上限价。

(2) 各分项中标下浮率=1-各分项投标报价/各分项招标估价。

(3) 如未开展某项工作，则对应扣除相应费用。