

标段编号：2503-440343-04-01-479064001001

# 深圳市建设工程设计招标投标 文件

标段名称：大鹏所城保护和基础设施建设项目（一期）—P4地下二层  
停车场品质提升标段（设计）

投标文件内容：资信标文件

投标人：深圳壹创国际设计股份有限公司

日期：2026年03月18日

# 目 录

一、 投标人基本情况	2
二、 企业同类工程业绩	10
三、 项目负责人同类工程业绩	94
四、 其他	175

# 一、投标人基本情况

## 投标人企业所有制情况申报表

致：深圳市大鹏新区政府投资项目前期工作中心

我方参加大鹏所城保护和基础设施建设项目（一期）—P4 地下二层停车场品质提升标段（设计）的投标，根据招标文件要求就本企业所有制及控股情况申报如下，并承担申报不实责任。

申报人姓名	深圳壹创国际设计股份有限公司	
企业所有制	<input type="checkbox"/> 民营企业 <input checked="" type="checkbox"/> 国有企业	
控股股东/投资人	深圳市天健地产集团有限公司	出资（18.2218%）%
非控股股东/投资人	1. 深圳前海添富企业管理合伙企业（有限合伙）； 2. 严定刚； 3. 深圳添费管理咨询合伙企业（有限合伙）； 4. 前海壹汇（深圳）管理咨询合伙企业（有限合伙）； 5. 黄斌； 6. 严若海； 7. 严月宏； 8. 苏清波； 9. 赵雪； 10. 兰力； ...	1、出资比（29.0375）% 2、出资比（27.9507）% 3、出资比（8.8911）% 4、出资比（8.1598）% 5、出资比（3.1773）% 6、出资比（1.8822）% 7、出资比（0.3782）% 8、出资比（0.3757）% 9、出资比（0.3757）% 10、出资比（0.3381）% ...
管理关系单位名称	管理关系单位名称	无
	被管理关系单位名称	无
备注	深圳市天健地产集团有限公司为深圳壹创国际设计股份有限公司控股股东	

注：

1、本表后需附投标人的股权证明材料，如国家企业信用信息公示系统或各级市场监督管理局公示的企业信息持股情况截图，如未提供，造成资格审查或评标时相关情况不被认可的后果由投标人自负。

2、管理关系单位指与不具有出资持股关系的其他单位之间存在管理与被管理关系的单位；

3、如为联合体投标，只需提供联合体牵头单位的申报表。

4、如无相关情况，请在相应栏中填写“无”。

投标人：深圳壹创国际设计股份有限公司（加盖公章）

法定代表人或其委托代理人：吴彦（签字或加盖私章）

2026年03月18日

(一) 股权证明

中国证券登记结算有限责任公司·北京分公司 CHINA SECURITIES DEPOSITORY AND CLEARING CORPORATION LIMITED·BEIJING BRANCH												
前200名全体排名证券持有人名册 (未合并融资融券信用账户)												
证券简称: 壹创国际			证券代码: 839120			业务单号: 161005509198			权益登记日: 2024-07-31			
序号	持有人名称	一码通账户号码	证券账户号码	证件号码	持有人类别	持有数量	持有比例(%)	质押/冻结总数	通讯地址	联系电话	邮政编码	关联关系是否确认
1	深圳前海源富企业管理合伙企业(有限合伙)	190000968552	0800305459	914403003544564359	境内非国有法人	11,593,900	29.0375	0	广东省深圳市福田区西岭街道南天社区百花二路31号南天二花园南天大厦5栋1024	18923151060	518000	是
2	严定刚	180027794611	0209248170	43060219760620505X	境内自然人	11,160,000	27.9507	0	广东省深圳市南山区香山东街华侨城创意园B1栋2楼201	13823772121	518000	是
3	深圳市天健地产集团有限公司	190001316774	0800411998	9144030019219788X3	境内非国有法人	7,275,475	18.2218	0	广东省深圳市南山区沙河街道高发社区深云西二路天健科技大厦B座塔楼12层	18682310517	518000	是
4	深圳源贵管理咨询合伙企业(有限合伙)	190001443521	0800454888	91440300MA5G50278U	境内非国有法人	3,550,000	8.8911	0	广东省深圳市福田区西岭街道南天社区百花二路31号南天二花园南天大厦5栋1024	15556195859	518000	是

第 1 页 共 13 页

中国证券登记结算有限责任公司·北京分公司 CHINA SECURITIES DEPOSITORY AND CLEARING CORPORATION LIMITED·BEIJING BRANCH												
前200名全体排名证券持有人名册 (未合并融资融券信用账户)												
证券简称: 壹创国际			证券代码: 839120			业务单号: 161005509198			权益登记日: 2024-07-31			
序号	持有人名称	一码通账户号码	证券账户号码	证件号码	持有人类别	持有数量	持有比例(%)	质押/冻结总数	通讯地址	联系电话	邮政编码	关联关系是否确认
5	前海壹汇(深圳)管理咨询合伙企业(有限合伙)	190001265907	0800385804	91440300MA5EXN570P	境内非国有法人	3,258,000	8.1598	0	广东省深圳市福田区西岭街道南天社区百花二路31号南天二花园南天大厦5栋1024	15556195859	518000	是
6	黄斌	180090318996	0209449232	43010219561211051X	境内自然人	1,268,600	3.1773	0	广东省深圳市福田区依山居1栋901	13802284695	518035	是
7	严若海	180027671417	0001302523	430103196508151152	境内自然人	751,500	1.8822	0	广东省深圳市福田区彩田村11栋22D	13005488193	518000	是
8	严月宏	180027589867	0209248386	430623196804105428	境内自然人	151,000	0.3782	0	广东省深圳市福田区福中一路中银大厦A座14楼	13923771945	518051	是
9	苏清波	180161148982	0209229742	422723197709241034	境内自然人	150,000	0.3757	0	广东省深圳市福田区香梅路2002号俊豪豪园2栋15A	13570818909	518000	是
10	赵雷	180008897122	0209261958	610103197003042848	境内自然人	150,000	0.3757	0	广东省深圳市南山区育德佳园8栋E-502	13699871353	518000	是

第 2 页 共 13 页



中国证券登记结算有限责任公司·北京分公司

CHINA SECURITIES DEPOSITORY AND CLEARING CORPORATION LIMITED · BEIJING BRANCH

前200名全体排名证券持有人名册  
(未合并融资融券信用账户)

业务单号: 161005509198

证券简称: 壹创国际

证券代码: 839120

权益登记日: 2024-07-31

序号	持有人名称	一码通账户号码	证券账户号码	证件号码	持有人类别	持有数量	持有比例(%)	质押/冻结总数	通讯地址	联系电话	邮政编码	关联关系是否确认
11	益力	180161154198	0209237056	421123198502130047	境内自然人	135,000	0.3381	0	广东省深圳市龙岗区布龙路坂田上品雅园5栋4单元1003	18676770713	518000	是
12	董旭梅	180102586031	0209239311	429005198112302404	境内自然人	133,500	0.3344	0	广东省深圳市南山区华侨城创意园北区B1栋2楼	18675504461	518000	是
13	杨俊锋	180161166234	0209254197	530102197702253752	境内自然人	120,000	0.3005	0	广东省深圳市南山区前海路3101号星海名城2-8-9C	13751045207	518000	是
14	刘杨	180067175875	0181801531	430103197809094539	境内自然人	50,300	0.1260	0	广东省/广州市/天河区/天河北路183号大都会广场16楼	13825054106	510610	是
15	张汉秀	180016951038	0002350145	441421197904234431	境内自然人	15,806	0.0396	0	广东省-深圳市-龙岗区-布吉街道办事处-茂业城怡景楼1座12D	13828801735	518172	是
16	陈艳辉	180107604542	0146068465	432524197907070325	境内自然人	15,600	0.0391	0	娄底市中心医院家属区1栋101号	13907388321	417600	是

第 3 页

共 13 页



中国证券登记结算有限责任公司·北京分公司

CHINA SECURITIES DEPOSITORY AND CLEARING CORPORATION LIMITED · BEIJING BRANCH

前200名全体排名证券持有人名册  
(未合并融资融券信用账户)

业务单号: 161005509198

证券简称: 壹创国际

证券代码: 839120

权益登记日: 2024-07-31

序号	持有人名称	一码通账户号码	证券账户号码	证件号码	持有人类别	持有数量	持有比例(%)	质押/冻结总数	通讯地址	联系电话	邮政编码	关联关系是否确认
17	蔡湘鑫	180113440996	0060267692	430602197304035016	境内自然人	14,000	0.0351	0	湖南省岳阳市岳阳楼区学院路金桥花园	18673085758	414000	是
18	宋兴臣	180051800284	0240103810	152101195302220930	境内自然人	11,000	0.0276	0	深圳市福田区益田村56-502	13214704123	518000	是
19	陈岱纯	180106544808	0000154671	440301197112100927	境内自然人	10,000	0.0250	0	广东省深圳市南山区前海路1085号鼎太风华J-1-105	13602678558	518055	是
20	陈慧如	180112000154	0001218890	440301194409250922	境内自然人	10,000	0.0250	0	广东省深圳市罗湖区红桂路1015号粤华楼4栋102	13602538428	518022	是
21	何亚平	180093004736	0001502188	432401197006224024	境内自然人	10,000	0.0250	0	广东省深圳市宝安区龙华天华花园王华阁307	13828810465	518103	是
22	胡杰	180091496668	0001547629	522701196903011225	境内自然人	10,000	0.0250	0	深圳市福田区益田村102栋26F	13828891518	518000	是

第 4 页

共 13 页



中国证券登记结算有限责任公司·北京分公司

CHINA SECURITIES DEPOSITORY AND CLEARING CORPORATION LIMITED · BEIJING BRANCH



## 第四节 对公众公司的影响分析

### 一、本次收购对公司控制权的影响

#### (一) 壹创国际控制权变化

本次收购前，严定刚先生直接持有公司 27.9507%的股份；严定刚先生担任前海添富的普通合伙人、执行事务合伙人，前海添富持有公司 29.0375%的股份，严定刚先生通过前海添富间接持有公司 7.0171%的股份；严定刚先生担任前海壹汇的普通合伙人、执行事务合伙人，前海壹汇持有公司 8.1598%的股份，严定刚先生通过前海壹汇间接持有公司 2.1965%的股份；严定刚先生担任深圳添贵的普通合伙人、执行事务合伙人，深圳添贵持有公司 8.8911%的股份，严定刚先生通过深圳添贵间接持有公司 1.1020%的股份；严定刚合计持有公司 74.0391%表决权，为公司控股股东、实际控制人。

本次收购完成后，天健地产直接持有壹创国际 727.5475 万股，占壹创国际总股本的 18.22%。壹创国际的现有股东前海添富、前海壹汇分别将其享有的壹创国际 29.04%、3.74%股东大会投票表决权不可撤销地无条件委托给天健地产，天健地产将享有壹创国际 51%的股东大会投票表决权。

综上，天健地产将成为壹创国际控股股东。

#### (二) 关于本次收购存在控制权不稳定的提示

本次收购系表决权委托构成的收购，公众公司控制权未来可能存在不稳定风险。若协议各方协商一致解除全部或部分股票的表决权委托，或者各方协商一致提前终止表决权委托，则表决权委托有可能终止，收购人将失去对公众公司的控制，存在控制权不稳定的风险。

#### (三) 关于本次收购确定控制权的措施

为确保公司的控制权在委托表决期间保持稳定，各协议方已于《协议书》中约定：“第十条 未经其他各方事先书面同意，任何一方不得转让或声称转让其在本协议项下的全部或任何权利、权益、责任和义务，各方另有约定的除外。若未来甲方所持有的壹创国际股权转让（全部转让情形除外），不影响本协议第

## 第八节 有关声明

### 收购人声明

本公司承诺本报告不存在虚假记载、误导性陈述或重大遗漏，并对其真实性、准确性、完整性承担个别和连带的法律责任。



深圳市天健地产集团有限公司（公章）

法定代表人或授权代表：\_\_\_\_\_

葛道春

2023年8月16日

## (二) 国家企业信用信息公示系统 查询截图



### 国家企业信用信息公示系统

National Enterprise Credit Information Publicity System

企业信用信息公示 | 经营异常名录 | 严重违法失信名单

请输入企业名称、统一社会信用代码或注册号



#### 深圳壹创国际设计股份有限公司

存续 (在营、开业、在册)

统一社会信用代码: 91440300682024797J

注册号:

法定代表人: 吴彦

登记机关: 深圳市市场监督管理局

成立日期: 2008年11月04日

发送报告

信息分享

信息打印

基础信息 | 行政许可信息 | 行政处罚信息 | 列入经营异常名录信息 | 列入严重违法失信名单 (黑名单) 信息 | 公告信息

#### 营业执照信息

统一社会信用代码: 91440300682024797J

注册号:

类型: 股份有限公司(非上市)

注册资本: 3992.737500万人民币

登记机关: 深圳市市场监督管理局

住所: 深圳市罗湖区笋岗街道田心社区红岭北路2188号广田大厦27层

经营范围: 一般经营项目: 建筑工程、建筑装饰工程、建筑幕墙工程、轻型钢结构工程、建筑节能、照明工程、消防工程、风景园林工程的设计、总承包以及项目管理和相关的技术与管理服务; 项目投资; 建筑装饰材料的购销 (不含零售及专营、专控、专卖商品)。规划设计管理; 工程造价咨询业务; 工程管理服务; 招投标代理服务; 合同能源管理; 新兴能源技术研发; 健身休闲活动; 体育竞赛组织; 体育健康服务; 体育场地设施经营 (不含高危险性体育运动); 体育赛事策划; 体育用品及器材零售; 体育场地设施工程施工; 组织体育表演活动; 物业管理; 物业服务评估。(除依法须经批准的项目外, 凭营业执照依法自主开展经营活动) 许可经营项目: 建设工程监理。国土空间规划编制; 建筑劳务分包; 建设工程施工; 供电业务。(依法须经批准的项目, 经相关部门批准后方可开展经营活动, 具体经营项目以相关部门批准文件或许可证件为准)

提示: 根据《市场主体登记管理条例》及其实施细则, 按照《市场监管总局办公厅关于调整营业执照照面事项的通知》要求, 国家企业信用信息公示系统将营业执照照面公示内容作相应调整, 详见[https://www.samr.gov.cn/zw/zfxgk/fdzdgnr/djzc/art/2023/art\\_9c67139da37a46fc8955d42d130947b2.html](https://www.samr.gov.cn/zw/zfxgk/fdzdgnr/djzc/art/2023/art_9c67139da37a46fc8955d42d130947b2.html)

#### 营业期限信息

营业期限自: 2008年11月04日

营业期限至: 5000年01月01日

#### 发起人及出资信息

序号	发起人名称	发起人类型	证照/证件类型	证照/证件号码	详情
1	董旭梅	自然人股东	非公示项	非公示项	
2	赵雪	自然人股东	非公示项	非公示项	
3	严月宏	自然人股东	非公示项	非公示项	
4	兰力	自然人股东	非公示项	非公示项	
5	苏清波	自然人股东	非公示项	非公示项	

共查询到 9 条记录 共 2 页

首页 | 上一页 | 1 | 2 | 下一页 | 末页

点击或下拉加载更多

#### 发起人及出资信息

序号	发起人名称	发起人类型	证照/证件类型	证照/证件号码	详情
6	杨俊锋	自然人股东	非公示项	非公示项	
7	严定刚	自然人股东	非公示项	非公示项	
8	黄斌	自然人股东	非公示项	非公示项	
9	前海添富 (深圳) 资产管理合伙企业 (有限合伙)	企业法人	非公示项	非公示项	

共查询到 9 条记录 共 2 页

首页 | 上一页 | 1 | 2 | 下一页 | 末页

(三) 深圳市市场监督管理局商事主体登记及备案信息查询单

**深圳市市场监督管理局商事主体登记及备案信息查询单(网上公开)**

依据《公司法》和《市场主体登记管理条例》的规定，商事登记机关只登记股份公司的发起人，上市公司的股东由中国证券登记结算有限公司登记，非上市股份公司的股东在该公司的股东名册中记载。

深圳壹创国际设计股份有限公司发起人信息

发起人名称	出资额(万元)	发起人属性	发起人类别
董旭梅	9	自然人	自然人
黄斌	100	自然人	自然人
严月宏	10	自然人	自然人
苏清波	10	自然人	自然人
兰力	9	自然人	自然人
赵雪	10	自然人	自然人
杨俊锋	10	自然人	自然人
严定刚	442	自然人	自然人
前海添富(深圳)资产管理合伙企业(有限合伙)	400	本地企业	企业法人

打印时间：2026年03月13日19:1:13

版权所有：深圳市市场监督管理局  
地址：福田区深南大道7010号工商物价大厦

## 二、企业同类工程业绩

### 企业同类工程设计业绩

序号	工程名称	合同金额 (万元)	合同签订时间	设计内容	备注
1	特区建工集团龙岗宝龙工业区优质产业空间试点项目	设计费：5281.239924	2022年6月	方案至施工图设计	在建
2	罗湖新质科技大厦二期项目全过程设计	1038.0338	2025年6月	方案至施工图设计	在建
3	A641-0025宗地保障住房建设项目设计采购施工总承包工程(EPC)	设计费：1518.225	2022年6月	方案至施工图设计	完工
4	天健和悦府(东、西地块)项目	1216.77156	2022年8月	施工图设计	在建
5	深圳市儿童公园停车场改扩建工程设计采购施工总承包	方案设计费：34.056 施工图设计费： 106.4759	方案：2025年4月 施工图：2025年7月	方案、施工图设计	在建

注：①业绩证明材料需提供设计合同原件扫描件（需提供合同关键页，其内容需包含工程名称、单位名称、工程规模、签订时间、合同额、双方签字盖章页等），否则不予计取。

②业绩证明材料为原件扫描件，若原件扫描件不清晰或印章不清晰的，投标人需在规定时间内及时澄清，否则不予计取。

③业绩类别为房建类工程，提供的合同中未能体现房建类工程的还需提供证明材料原件扫描件，否则不予计取。证明材料由投标人出具的不予记取。

④金额以合同金额为准，合同中未体现的以中标通知书金额为准，且需同时提供中标通知书。

⑤以合同签订的时间为准，无法判断合同签订时间为近五年业绩的不予计取。

⑥业绩提供不超过5项，如超过5项则按提供资料前5项业绩统计。

附：证明文件

(一) 特区建工集团龙岗宝龙工业区优质产业空间试点项目

合同关键页

备案合同

SFL-2017-01

深建工合字[2022]084

工程编号：\_\_\_\_\_

合同编号：\_\_\_\_\_

### 深圳市建设工程

## 设计采购施工总承包合同

(适用于“EPC 工程总承包”模式招标项目)

工程名称：特区建工集团龙岗宝龙工业区优质产业空间试点项目

工程地点：深圳市龙岗区

发 包 人：深圳市龙岗特区建工产业空间发展有限公司

承 包 人：深圳市建设(集团)有限公司//深圳市深汕特别合作区深建安基建工程有限公司//奥意建筑设计有限公司//深圳壹创国际设计股份有限公司

2017 版



## 第一部分 协议书

发包人(全称): 深圳市龙岗特区建工产业空间发展有限公司

承包人(全称): 深圳市建设(集团)有限公司//深圳市深汕特别合作区深建安基建工程有限公司//奥意建筑工程设计有限公司//深圳壹创国际设计股份有限公司

其中,联合体牵头人(全称): 深圳市建设(集团)有限公司

根据《中华人民共和国民法典》、《中华人民共和国建筑法(2011修正)》、《中华人民共和国招标投标法》、《深圳经济特区建设工程施工招标投标条例(2004修正)》及其他有关法律、法规,遵循平等、自愿、公平和诚实信用的原则,发包人和承包人就本工程项目采用设计-采购-施工一体化总承包(EPC)实施等相关事项协商一致,订立本合同,达成协议如下:

### 一、工程概况

工程名称: 特区建工集团龙岗宝龙工业区优质产业空间试点项目

工程地点: 深圳市龙岗区

核准(备案)证编号: 深龙岗发改备案(2021)1072号

工程规模及特征: 项目建设用地面积88404.32平方米,总计容面积400439平方米,其中半导体与集成电路、超高清视频显示、安全节能环保产业高标准厂房总计容面积341624平方米,占比85.31%。预计项目建成后5年园区可累计实现工业产值约100亿元。

资金来源: 财政投入\_\_\_\_%; 国有资本\_\_\_\_%; 集体资本\_\_\_\_%; 民营资本\_\_\_\_%; 外商投资\_\_\_\_%; 混合经济\_\_\_\_%; 其他\_100\_%。

### 二、工程承包范围

工程承包范围, 包括以下:

本次招标内容包含但不限于: 设计、材料设备采购、施工等为完成本项目需要的所

有工作内容，以及工程报建和相关服务工作。包括但不限于：

1. 方案设计、初步设计（含概算编制）、施工图设计、管线迁改设计（若有）、施工过程配合、竣工图编制等全过程设计以及设计施工阶段全过程 BIM 技术应用。按国家有关规定和相关规范要求或者发包人指令由设计单位完成的工作，提交报政府相关部门审核通过及备案的设计成果，施工期间的设计修改和变更；进行需要作为设计依据的或与设计内容相关的测绘、报告、审图等（预售测绘、竣工测绘等）；组织与设计内容相关联且为项目建设所必要的评审会（包括但不限于：防水设计相关评审会、绿色建筑设计相关评审会、装配式建筑设计相关评审会、幕墙门窗设计相关评审会、其他重要内容（按需）的专家评审会等）；以上未列出但与本项目密切相关、必不可少的系统、专业和其它特殊工程的设计、检测、评估、测绘、报告、评审等。

2. 材料设备采购。

3. 施工：负责项目红线范围内所有新建、改建工程及红线外各项市政配套工程及相关手续办理，包括但不限于：（1）地基与基础工程（含基坑支护及土石方工程、支护结构拆除、桩基础等）、苗木树木迁移、人防及地下室工程、主体结构工程（含钢结构、装配式构件等）、建筑装饰工程（含所有设备房、消防控制室、地下室、塔楼/裙楼公共区域、室内精装修、公配设施、架空层、避难层、楼梯间及其前室等）、塔楼外墙装修工程、门窗工程、入户门、防火门及防火卷帘供应及安装工程、栏杆工程、屋面工程、防水工程、建筑给排水工程（含红线内外接驳、雨水回收及海绵城市系统工程等）、通风与空调工程、防排烟工程、建筑电气工程（含照明电、强电、弱电智能化、发电机工程（含机房环保设施）、红线内外接驳等）、泛光照明工程、充电桩工程、10KV 外线工程、消防工程、标识标线设施工程（含地下室车库车挡、道闸系统、交通标识标线工程、停车划线、楼宇和门牌标识、标识系统、导示系统等）、建筑智能化工程（含红线内外接驳等）、建筑节能工程、燃气工程（含红线内外接驳）、室外设施、附属建筑及室外环境、主体沉降观测工程、配套市政道路工程（如有）、样板展示区工程、抗震支架、电梯工程、幕墙工程、海绵城市等。（2）协助业主办理完成设计报建（包括但不限于：规划与方案设计阶段相关审查与报建、初步设计阶段相关审查与报建、施工图设计阶段相关审查与报批报建、建设工程规划许可证办理等）、开工许可报建（包括

但不限于施工许可证办理等)、工程验收报批报建(包括但不限于:电力计划审批、消防、节能、燃气、电梯、人防、绿建、装配式、海绵城市、测绘、公配、路口、规划、卫生、竣工验收备案等)及节能审查复查和相关验收、相关档案归档等其他一切本项目建设所需的所有报批报建手续的办理。负责前述所有相关手续的办理费用。承包人不能拒绝执行为完成全部工程而需执行的可能遗漏的工作。发包人保留调整发包范围及专业分包范围的权利,承包人不得提出异议。(3)负责施工期间所有检测(包括但不限于材料设备、室内环境、消防设施、楼板隔声、绿建与节能相关的检测等并承担上述相关工作所有费用。承包人不得拒绝执行为完成全部工程而需执行的可能遗漏的工作,并配合发包人完成由发包人另行发包工程的相关工作。上述内容除招标文件中“工程建设其他费用”约定的内容结算时不予增加,其余内容在甲方对方案认可的情况下按实际发生计算,按投标约定的下浮率计价。(4)负责与周边居民联络协调,维护周边业主及企事业单位关系,避免施工扰民及侵害周边业主利益等情况发生,防止发生周边居民投诉或群访事件,负责处理所有因工程建设引起的投诉或其他群体性事件等并承担上述相关工作所有费用。上述相关工作所产生的费用视为含在投标报价中,结算时不予增加。

所有的细目详见发包人要求、施工图纸、工程量清单及合同条款,承包人不能拒绝执行为完成全部工程而需执行的可能遗漏的工作。发包人保留调整发包范围及专业分包范围的权利,承包人不得提出异议。

### 三、项目设计方案来源

—— / ——

### 四、质量标准和要求

设计标准和要求(设计文件编制及限额设计目标):按照国家现行标准、规范、规程等开展设计工作,设计深度和广度满足要求。设计质量要求:符合国家现行的相关标准。

工程质量标准和要求(施工质量及项目成效目标):施工要求的质量标准:符合国家现行的验收标准,质量合格。

## 五、签约合同价及合同工期

合同工期总日历天数：合同总工期：1234天；设计总工期：170日历天；施工总工期：1234日历天。合同工期总日历天数与根据下述计划开竣工日期计算的工期天数不一致的，以合同工期总日历天数为准。

签约合同价：

人民币（大写）壹拾肆亿伍仟陆佰壹拾捌万捌仟陆佰伍拾柒元柒角（¥1,456,188,657.70元）。

其中：

（1）设计费：

人民币（大写）伍仟贰佰捌拾壹万贰仟叁佰玖拾玖元贰角肆分（¥52,812,399.24元）；

（2）建安工程费（不含专业工程暂估价、暂列金额、安全文明施工费部分）：

人民币（大写）壹拾叁亿叁仟伍佰柒拾捌万贰仟柒佰陆拾壹元叁角伍分（¥1,335,782,761.35元）；

其中：

1) 05-04-01 地块：

施工单位：深圳市深汕特别合作区深建安基建工程有限公司；

项目经理：王玥，身份证：421281198807140325；

①基坑支护与土石方工程：

计划工期：2022年6月10日-2022年8月10日；

人民币（大写）肆仟柒佰零伍万肆仟肆佰壹拾壹元叁角（¥47,054,411.30元）；

②桩基础工程：

计划工期：2022年7月15日-2022年9月30日

人民币（大写）贰仟贰佰壹拾伍万陆仟零伍拾元（¥22,156,050.00元）；

③主体及建筑安装工程

计划工期：2022年10月1日-2023年12月22日

## 五、签约合同价及合同工期

合同工期总日历天数：合同总工期：1234天；设计总工期：170日历天；施工总工期：1234日历天。合同工期总日历天数与根据下述计划开竣工日期计算的工期天数不一致的，以合同工期总日历天数为准。

签约合同价：

人民币（大写）壹拾肆亿伍仟陆佰壹拾捌万捌仟陆佰伍拾柒元柒角（¥1,456,188,657.70元）。

其中：

（1）设计费：

人民币（大写）伍仟贰佰捌拾壹万贰仟叁佰玖拾玖元贰角肆分（¥52,812,399.24元）；

（2）建安工程费（不含专业工程暂估价、暂列金额、安全文明施工费部分）：

人民币（大写）壹拾叁亿叁仟伍佰柒拾捌万贰仟柒佰陆拾壹元叁角伍分（¥1,335,782,761.35元）；

其中：

1) 05-04-01 地块：

施工单位：深圳市深汕特别合作区深建安建设工程有限公司；

项目经理：王玥，身份证：421281198807140325；

①基坑支护与土石方工程：

[REDACTED]

②桩基础工程：

[REDACTED]；

③主体及建筑安装工程

[REDACTED]

等书面文件及组成合同的其他文件。

上述各项合同文件包括承发包双方就该项合同文件所作出的补充和修改,属于同一类内容的文件,应以最新签署的为准。

## 七、承诺

1. 发包人承诺按照法律规定履行项目审批手续、筹集工程建设资金并按照合同约定的期限和方式支付合同价款,履行本合同所约定的全部义务。

2. 承包人承诺按照法律规定及合同约定组织完成设计、采购、施工,确保工程质量和安全,不进行转包及违法分包,并在缺陷责任期及保修期内承担相应的工程维修责任,履行本合同所约定的全部义务。

3. 发包人和承包人理解并承诺不再就同一工程另行签订与合同实质性内容相背离的协议。

## 八、词语含义

本协议书中有词语含义与本合同“通用条款”中赋予的定义相同。

## 九、合同订立与生效

本合同订立时间: 2022 年 5 月 25 日;

订立地点: 广东省深圳市福田区。

发包人和承包人约定本合同自双方签字盖章后生效。

本合同一式 16 份,均具有同等法律效力,发包人执 6 份,承包人执 10 份。

发包人：(公章) 深圳市龙岗特区建工产业空间发展有限公司

法定代表人或其委托代理人：  
(签字)

张伟

统一社会信用代码：91440306MA5G1M737W

地址：深圳市龙岗区宝龙街道宝龙社区宝龙四路2号安博科技宝龙厂区2号厂房1918

邮政编码：518014

电话：83204148

传真：/

电子信箱：/

开户银行：招商银行深圳分行营业部

账号：7559 5554 3510 777

承包人1：(公章) 深圳市建设(集团)有限公司

法定代表人或其委托代理人：  
(签字)

黄海

统一社会信用代码：914403007576274035

地址：深圳市福田区香蜜湖街道香岭社区深南大道8000号建安山海中心3A

邮政编码：518040

电话：0755-83286697

传真：0755-83286697

电子信箱：/

开户银行：宁波银行深圳宝安支行

账号：73070122000295881

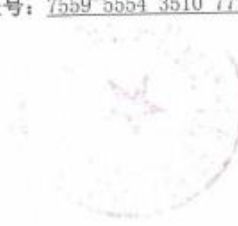

承包人2：(公章) 深圳市深汕特别合作区建安基建工程有限公司

法定代表人或其委托代理人：  
(签字)

军昌

统一社会信用代码：91441624MA56DJ8726

地址：深圳市深汕特别合作区鹅埠镇大同路怡和楼2栋2层209-214号

邮政编码：518200

电话：3503033403

传真：/

电子信箱：/

开户银行：中国农业银行股份有限公司深汕特别合作区支行

账号：41036900040006925





承包人 3: (公章) 奥意建筑设计有限公司

法定代表人或其委托代理人:  
(签字)



统一社会信用代码: 91440300192191859N

地址: 深圳市福田区华发北路 30 号

邮政编码: 518031

电话: 0755-83268851

传真: 0755-83321851

电子信箱: /

开户银行: 平安银行深圳桂园支行

账号: 11014657406166

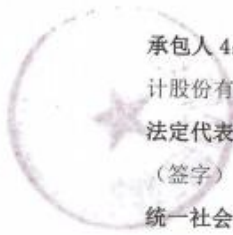

承包人 4: (公章) 深圳壹创国际设计股份有限公司

法定代表人或其委托代理人:  
(签字)



统一社会信用代码: 91440300682024797J

地址: 深圳市南山区华侨城东部工业区东北

B-1 栋 202 (二楼东侧)

邮政编码: 518000

电话: 0755-82795800

传真: 0755-82795811

电子信箱: /

开户银行: 兴业银行深圳中心区支行

账号: 337080100100152453



合同编号：LGCF-BL-SI-005

## 龙岗宝龙工业区优质产业空间试点项目 方案、施工图、专项设计合同

工程名称：龙岗宝龙工业区优质产业空间试点项目

工程地点：深圳市龙岗区宝龙街道

设计证书等级：建筑行业建筑工程甲级资质

发包人：深圳市龙岗特区建工产业空间发展有限公司

设计人：深圳壹创国际设计股份有限公司

签订日期：2022年6月

发包人：深圳市龙岗特区建工产业空间发展有限公司

设计人：深圳壹创国际设计股份有限公司

依照《中华人民共和国民法典》、《中华人民共和国建筑法》、国家及地方有关建设工程勘察设计管理法规和规章及其他有关法律、行政法规，遵循平等、自愿、公平和诚实信用的原则，发包人委托设计人承担龙岗宝龙工业区优质产业空间试点项目的方案、施工图、专项设计任务，经双方协商一致，签订本合同。

**第一条 本合同设计项目的内容：**

1.1 工程规模、服务阶段及设计费等见下表：

1.1.1 方案设计

序号	分项名称	建筑面积 (m <sup>2</sup> ) a	含税合价 (元)	
1	高标准制造业厂房	341624		
2	宿舍(含食堂)	31631		
3	酒店	22454		
4	商业	2330		
5	其他(幼托中心、社区警务室、便民服务站、党群服务中心)	2400		
6	不计容 车库及设备用房(含人防)	49640		
7	其他(架空层、连廊)	12400		
8	总计			9,218,816.00
说明	含税综合单价包干，总价按实结算，最终的总设计费=竣工查丈面积(总建筑面积包含核增(按照地下室及设备用房单价计算)、地下车库、拓展面积及设备机房、架空层面积、连廊面积等)分别乘以相应设计单价后求和。在最后一次付费时多退少补。			

1.1.2 施工图设计

序号	分项名称	建筑 面积 (m <sup>2</sup> ) a					
1	高标准制造业厂房	341624					
2	宿舍(含食堂)	31631					
3	酒店	22454					
4	商业	2330					
5	其他(幼托中心、社区警务室、便民服务站、党群服务中心)	2400					
6	不计容 车库及设备用房(含人防)	49640					
7	其他(架空层、连廊)	12400					
8	总计						10,583,237.50
说明	含税综合单价包干。总价按实结算，最终的总设计费=竣工查丈面积(总建筑面积包含核增(按照地下室及设备用房单价计算)、地下车库、拓展面积及设备机房、架空层面积、连廊面积等)分别乘以相应设计单价后求和，在最后一次付费时多退少补。						

1.1.3 专项设计暂列金额

序号	专项设计名称	专项设计 暂列金额(元)	备注
1	室外园林景观设计	33,010,345.74	
2	外立面门窗及幕墙设计		
3	基坑支护设计		
4	智能化深化设计		
5	BIM设计		
6	装配式设计		
7	施工图测绘、预售测绘、竣工测绘		
8	绿建设计及认证		
9	海绵城市设计		
10	泛光照明设计		

11	标识标牌设计		
12	精装修设计		
13	燃气设计		
14	其他专项设计		
15	<b>总计</b>	<b>33,010,345.74</b>	
<b>说明</b>	以上专项设计（不限于上述内容）的价款在执行过程中另行约定。		

1.1.4 设计驻场：如发包人要求设计人派专人留驻施工现场进行配合与解决有关问题时，支付进度及结算按照实际驻工地代表派驻现场时间为准，多退少补，相关费用双方应另行签订补充协议或技术咨询服务合同。驻工地代表驻场时间满一个月的，按月计算服务费用；不足一个月的则按实际工作天数计算，每月标准计薪天数为22天。驻场人员收费标准如下：高级建筑师（工程师）：■■■■■；资深建筑师（工程师）■■■■■月；初级建筑师（工程师）：■■■■■；项目助理■■■■■。

1.2 设计内容及深度：

1.2.1 方案设计具体范围包括但不限于以下内容：包含项目建设所需的与建筑方案设计相关的全部考察工作、设计内容（建筑专业提供图纸，其他专业提供方案阶段说明）、建筑设计模型、材料样板定样、项目建设施工及报建验收移交运营所需的与建筑方案设计相关的其他设计内容及服务事项等，包括但不限于：用地红线范围内外与本项目建筑方案设计相关的规划图、总图、地上建筑、地下建筑的方案设计工作、分色图、材料定板工作；用地红线范围内外与本项目建筑方案设计相关的施工图设计（含初步设计）的配合工作；工程施工及验收移交过程中与本项目建筑方案效果相关的配合工作。

1.2.2 施工图设计具体范围包括但不限于以下内容：项目建设所需的与建筑施工图（含初步设计）相关的全部设计内容、建筑设计模型、项目建设施工及

报建验收移交运营所需的与建筑施工图相关的其他设计内容及服务事项等，包括但不限于：

用地红线范围内规划图、总图、建筑、结构、给排水、强电（含高低压）、弱电（含智能化设计的管线预留）、动力、暖通空调、消防、人防、管线综合、抗震支架、基础设计（结构基础）、项目规划设计相关报批报建配合工作、深化设计、施工过程配合、竣工阶段配合、概算编制、按国家有关规定和相关规范要求或者发包人指令由设计单位完成的工作，提交报政府相关部门审核通过及备案的设计成果，施工期间的设计修改和变更。项目建设施工及报建验收移交运营所需的与建筑施工图相关的其他设计内容及服务事项等。

1.2.3 专项设计（二次深化设计）具体范围包括但不限于以下内容：室外园林景观景观设计、外立面门窗及幕墙设计、基坑支护设计、智能化深化设计、BIM设计、装配式设计、面积测绘、绿建设计及认证、海绵城市设计、泛光照明设计、标识标牌设计、精装修设计、燃气设计、项目规划设计及其他专项设计相关报批报建配合工作、施工过程配合、竣工阶段配合、概算编制、按国家有关规定和相关规范要求或者发包人指令由设计单位完成的工作，提交报政府相关部门审核通过及备案的设计成果，施工期间的设计修改和变更。项目建设施工及报建验收移交运营所需的与专项设计相关的其他设计内容及服务事项等。

各专项设计的具体承包范围及内容另行约定。

## 第二条 设计人设计依据：

- 2.1 发包人提供的《建筑设计任务书》（附件1）；
- 2.2 发包人或政府主管部门对各阶段设计成果的审批意见；

4	提供报审的建筑立面、深化图、立面控制手册（材料分色及铺排、立面相关节点大样等），方案设计材料样板	3	方案报批通过并经发包人确认后 7 日历天提交	确认后，每种材料样板按规格提供 3 份
备注 除以上约定外，需满足发包人客观需求。				

#### 4.2.2 施工图设计成果提交要求

序号	资料及文件名称	份数	提交日期	有关事宜
1	初步设计	8	方案报批通过并经发包人确认后 20 日历天内提交	
2	报批施工图	16	初步设计完成并经发包人确认后 40 日历天内提交	1. 另外需提供 8 份各专业施工图的白图供我司审查；2. 须将施工图审查及发包人自审后的意见同时修改完毕；3. 若实际施工的图纸与报批图纸不一致，还须提供 8 份实际改造的图纸供我司审查。
3	正式施工图	16	施工图审查通过并经发包人确认后 5 日历天内提交	
4	设计变更单	12	发包人提出书面要求后 5 日历天内提交	
备注 除以上约定外，需满足发包人客观需求。				

#### 4.2.3 专项设计（二次深化设计）成果提交要求

各专项设计（二次深化设计）的成果提交要求另行约定。

### 第五条 设计费及付款进度

5.1 计费方式与总额：按以下第 2 种方式计算。

1) 按总包干价计费，设计费总包干价 \_\_\_\_\_ 元人民币。

2) 按单价计费，总价按实结算，设计费暂定总价 52,812,399.24 元人民币，其中：

① 方案设计暂定总价为 9,218,816.00 元人民币，其中不含税价为 \_\_\_\_\_



发 包 人：深圳市龙岗特区建工产业空间发展有限公司(盖章)

法定代表人：(签字)

地 址：深圳市龙岗区宝龙街道宝龙社区宝龙四路2号安博科技宝龙厂区2号厂房1918

邮 政 编 码：518014

电 话：83204148

传 真：/

开 户 银 行：招商银行深圳分行营业部

银 行 帐 号：7559 5554 3510 777

签 订 日 期：2022年 6 月 日

设 计 人：深圳查创国际设计股份有限公司(盖章)

法定代表人：(签字)

地 址：深圳市南山区华侨城东部工业区东北B-1栋202(二楼东侧)

邮 政 编 码：518000

电 话：0755-82795800

传 真：0755-82795811

开 户 银 行：兴业银行深圳中心区支行

银 行 帐 号：337080100100152453

签 订 日 期：2022年 6 月 日

# 中标通知书

## 中标通知书

标段编号：2109-440307-04-01-403639003001

标段名称：特区建工集团龙岗宝龙工业区优质产业空间试点项目EPC

建设单位：深圳市龙岗特区建工产业空间发展有限公司

招标方式：公开招标

中标单位：深圳市建设（集团）有限公司//深圳市深汕特别合作区深建安基建工程有限公司//奥意建筑工程设计有限公司//深圳壹创国际设计股份有限公司

中标价：145618.8658万元(总报价145618.8658万元。其中：施工部分投标报价133578.2761万元；设计部分投标报价5281.2399万元；不可竞争费投标报价6759.349711万元；无可参考单价部分下浮率为18.00%。)

中标工期：合同总工期1234天；施工总工期1234天；设计总工期170天。

项目经理(总监)：张磊

本工程于 2022-04-01 在深圳公共资源交易中心(深圳交易集团建设工程招标业务分公司)进行招标， 2022-05-20 完成招标流程。

招标人和中标人应当自中标通知书发出之日起三十日内按照招标文件和中标人的投标文件订立书面合同。

招标代理机构(盖章)：  
法定代表人或其委托代理人  
(签字或盖章)：



招标人(盖章)：  
法定代表人或其委托代理人  
(签字或盖章)：



日期：2022-05-23

# 建设用地规划许可证



<p>中华人民共和国</p> <h2>建设用地规划许可证</h2> <p>地字第 440307202200156 号</p> <p>根据《中华人民共和国土地管理法》《中华人民共和国城乡规划法》和国家有关规定，经审核，本建设用地符合国土空间规划和用途管制要求，颁发此证。</p> <p>深圳市规划和自然资源局 龙岗管理局 发证机关</p> <p>日期 2022年04月08日</p>		<table border="1"><tr><td>用地单位</td><td>深圳市特区建工集团有限公司</td></tr><tr><td>项目名称</td><td>特区建工龙岗宝龙工业区优质产业空间试点项目（暂定名）</td></tr><tr><td>批准用地机关</td><td>深圳市龙岗区人民政府</td></tr><tr><td>批准用地文号</td><td>龙岗区2021年第10次用地联席会议</td></tr><tr><td>用地位置</td><td>宝龙街道南同大道与宝龙三路交汇处周边地块</td></tr><tr><td>用地面积</td><td>103707.87平方米</td></tr><tr><td>土地用途</td><td>普通工业用地+交通设施用地+商业用地</td></tr><tr><td>建设规模</td><td>400439平方米</td></tr><tr><td>土地取得方式</td><td>招拍挂</td></tr></table> <p>附图及附件名称 1、宗地图（宗地号 002203-0022） 2、规划设计要点批复表（LG202200195）</p> <h3>遵守事项</h3> <p>一、本证是经自然资源主管部门依法审核，建设用地符合国土空间规划和用途管制要求，准予使用土地的法律凭证。 二、未取得本证而占用土地的，属违法行为。 三、未经发证机关审核同意，本证的各项规定不得随意变更。 四、本证所需附图及附件由发证机关依法确定，与本证具有同等法律效力。</p>	用地单位	深圳市特区建工集团有限公司	项目名称	特区建工龙岗宝龙工业区优质产业空间试点项目（暂定名）	批准用地机关	深圳市龙岗区人民政府	批准用地文号	龙岗区2021年第10次用地联席会议	用地位置	宝龙街道南同大道与宝龙三路交汇处周边地块	用地面积	103707.87平方米	土地用途	普通工业用地+交通设施用地+商业用地	建设规模	400439平方米	土地取得方式	招拍挂
用地单位	深圳市特区建工集团有限公司																			
项目名称	特区建工龙岗宝龙工业区优质产业空间试点项目（暂定名）																			
批准用地机关	深圳市龙岗区人民政府																			
批准用地文号	龙岗区2021年第10次用地联席会议																			
用地位置	宝龙街道南同大道与宝龙三路交汇处周边地块																			
用地面积	103707.87平方米																			
土地用途	普通工业用地+交通设施用地+商业用地																			
建设规模	400439平方米																			
土地取得方式	招拍挂																			

# 审查合格书

(建表5)

## 深圳市房屋建筑工程施工图设计文件

### 审查合格书

备案编号: JD-2022013-07

根据《房屋建筑和市政基础设施工程施工图设计文件审查管理办法》(住建部令第13号),本工程施工图设计文件经审查,认定为合格。

专业	建筑	结构	给排水	电气	暖通
审查人员	杜延鹏	江萍	周冬云	柴立坤	吕科
签名	杜延鹏	江萍	周冬云	柴立坤	吕科

审查机构法人(签章):

叶蔚

审查机构(盖章): 深圳市精鼎建筑工程咨询有限公司

日期: 2022年09月21日

深圳市住房和建设局 监制

工程名称: 宝龙专精特新产业园(1栋)

工程地址: 宝龙街道南同大道与宝龙三路交汇处周边地块

工程类别: 工业建筑

工程等级: 大型

工程规模: 101109.34 m<sup>2</sup>

建设单位: 深圳市龙岗特区建工产业空间发展有限公司

勘察单位: 深圳市南华岩土工程有限公司

设计单位: 深圳壹创国际设计股份有限公司

审查机构: 深圳市精鼎建筑工程咨询有限公司

#### 说明:

- 1、本合格书由审查机构对审查合格的房屋建筑工程施工图设计文件核发。
- 2、本合格书是基本建设程序的法定文书,不得涂改、伪造。
- 3、本合格书在工程竣工后作为工程档案归档。
- 4、本合格书至少一式三份,建设单位、设计单位和审查机构各一份。
- 5、审查机构本项目合同编号: JD-2022013。

(建表5)

## 深圳市房屋建筑工程施工图设计文件

### 审查合格书

备案编号: JD-2022013-05

根据《房屋建筑和市政基础设施工程施工图设计文件审查管理办法》(住建部令第13号),本工程施工图设计文件经审查,认定为合格。

专业	建筑	结构	给排水	电气	暖通
审查人员	杜延鹏	江萍	周冬云	柴立坤	吕科
签名	杜延鹏	江萍	周冬云	柴立坤	吕科

审查机构法人(签章):

叶蔚

审查机构(盖章): 深圳市精鼎建筑工程咨询有限公司

日期: 2022年09月21日

深圳市住房和建设局 监制

工程名称: 宝龙专精特新产业园(2栋)

工程地址: 宝龙街道南同大道与宝龙三路交汇处周边地块

工程类别: 工业建筑

工程等级: 大型

工程规模: 126796.76 m<sup>2</sup>

建设单位: 深圳市龙岗特区建工产业空间发展有限公司

勘察单位: 深圳市南华岩土工程有限公司

设计单位: 深圳壹创国际设计股份有限公司

审查机构: 深圳市精鼎建筑工程咨询有限公司

#### 说明:

- 1、本合格书由审查机构对审查合格的房屋建筑工程施工图设计文件核发。
- 2、本合格书是基本建设程序的法定文书,不得涂改、伪造。
- 3、本合格书在工程竣工后作为工程档案归档。
- 4、本合格书至少一式三份,建设单位、设计单位和审查机构各一份。
- 5、审查机构本项目合同编号: JD-2022013。

(建表5)

### 深圳市房屋建筑工程施工图设计文件

## 审查合格书

备案编号: JD-2022013-06

根据《房屋建筑和市政基础设施工程施工图设计文件审查管理办法》(住建部令第13号),本工程施工图设计文件经审查,认定为合格。

专业	建筑	结构	给排水	电气	暖通
审查人员	杜延鹏	江萍	周冬云	柴立坤	吕科
签名	杜延鹏	江萍	周冬云	柴立坤	吕科

审查机构法人(签章): 叶蔚

审查机构(盖章): 深圳市精鼎建筑工程咨询有限公司

日期: 2022年09月21日

深圳市住房和建设局 监制

工程名称: 宝龙专精特新产业园(3栋)

工程地址: 宝龙街道南同大道与宝龙三路交汇处周边地块

工程类别: 工业建筑

工程等级: 大型

工程规模: 146090.42 m<sup>2</sup>

建设单位: 深圳市龙岗特区建工产业空间发展有限公司

勘察单位: 深圳市南华岩土工程有限公司

设计单位: 深圳壹创国际设计股份有限公司

审查机构: 深圳市精鼎建筑工程咨询有限公司

#### 说明:

- 1、本合格书由审查机构对审查合格的房屋建筑工程施工图设计文件核发。
- 2、本合格书是基本建设程序的法定文书,不得涂改、伪造。
- 3、本合格书在工程竣工后作为工程档案归档。
- 4、本合格书至少一式三份,建设单位、设计单位和审查机构各一份。
- 5、审查机构本项目合同编号: JD-2022013。

(建表5)

### 深圳市房屋建筑工程施工图设计文件

## 审查合格书

备案编号: JD-2022013-08

根据《房屋建筑和市政基础设施工程施工图设计文件审查管理办法》(住建部令第13号),本工程施工图设计文件经审查,认定为合格。

专业	建筑	结构	给排水	电气	暖通
审查人员	杜延鹏	吕永清	周冬云	柴立坤	吕科
签名	杜延鹏	吕永清	周冬云	柴立坤	吕科

审查机构法人(签章): 叶蔚

审查机构(盖章): 深圳市精鼎建筑工程咨询有限公司

日期: 2022年09月21日

深圳市住房和建设局 监制

工程名称: 宝龙专精特新产业园(4栋)

工程地址: 宝龙街道南同大道与宝龙三路交汇处周边地块

工程类别: 居住建筑

工程等级: 大型

工程规模: 50642.39 m<sup>2</sup>

建设单位: 深圳市龙岗特区建工产业空间发展有限公司

勘察单位: 深圳市南华岩土工程有限公司

设计单位: 深圳壹创国际设计股份有限公司

审查机构: 深圳市精鼎建筑工程咨询有限公司

#### 说明:

- 1、本合格书由审查机构对审查合格的房屋建筑工程施工图设计文件核发。
- 2、本合格书是基本建设程序的法定文书,不得涂改、伪造。
- 3、本合格书在工程竣工后作为工程档案归档。
- 4、本合格书至少一式三份,建设单位、设计单位和审查机构各一份。
- 5、审查机构本项目合同编号: JD-2022013。

(二) 罗湖新质科技大厦二期项目全过程设计  
合同关键页

合目编号：\_\_\_\_\_

合同编号：\_\_\_\_\_

## 建设工程设计合同

工程名称：罗湖新质科技大厦二期项目全过程设计

工程地点：深圳市罗湖区

设计证书等级：建筑行业（建筑工程）甲级

发包人：深圳市罗湖产业投资建设有限公司

设计人：深圳壹创国际设计股份有限公司

签订日期：2025 年 6 月 17 日

签订地点：深圳市罗湖区



因工程建设需要，甲方（发包人）现委托乙方（设计人）承担罗湖新质科技大厦二期项目全过程设计项目设计工作，根据《中华人民共和国民法典》、《中华人民共和国建筑法》、《建设工程勘察设计管理条例》、《广东省建设工程勘察设计管理条例》等有关建设工程设计的法律、法规、规章、规范性文件和建设工程批准文件等，并结合本建设工程实际情况，经双方协商一致，签订本合同，共同执行。

### 第一条 合同主体

#### 1.1 合同主体信息

发包人（以下简称“甲方”）：深圳市罗湖产业投资建设有限公司

统一社会信用代码：91440300MAE0X40E8W

法定代表人：朱健全

住所：深圳市罗湖区东门街道城东社区深南东路 2028 号罗湖商务中心 1201

室

设计人（以下简称“乙方”）：深圳壹创国际设计股份有限公司

统一社会信用代码：91440300682024797J

法定代表人：严定刚

住所：深圳市罗湖区东门街道城东社区深南东路 2028 号罗湖商务中心

2001-03 单元

双方确认：如甲方根据法律、法规和政府投资项目相关规范性文件等的规定或区政府的需要将本项目移交给相关单位（以下称“接收单位”），本合同自动变更接收单位为本合同的甲方，接收单位承受相关法律法规规定和本合同约定的本合同项下甲方的全部权利义务；甲方应将本项目移交情况书面通知乙方，移交以甲方书面通知乙方到达乙方之日为准且甲方在本合同中的全部权利、义务自该通知送达乙方之日起转移。对此乙方知悉并明确表示接受，并承诺不

得就此向甲方或接收单位提出任何补偿、索赔要求。

### 1.2 签约主体资格

乙方必须具备并持续保有本项目、相关法律法规要求的法定建设工程设计资质（含资质等级要求）。乙方须保证其所指定承担本合同相应工作的人员应符合法律法规和其他规范性文件关于从业人员资格要求。

### 1.3 甲方代表和乙方项目负责人

甲方授权 陈永光 为本合同设计工作的甲方代表，负责就本项目的设计事宜与乙方进行沟通与联系并代为接收与本合同有关的一切文件和材料。

乙方授权 王亚军（身份证号码：410882197410033013 性别：男，职务：副总建筑师，联系方式：13570854787，联系地址：深圳市南山区华侨城创意文化园区 B4 栋 4 楼，邮箱：space.wyj@163.com）为本合同设计工作的乙方项目负责人，负责就全面履行本合同事宜与甲方进行沟通与联系并代为接收与本合同有关的一切文件和材料。乙方项目负责人身份至本合同约定内容全部完成后终止。

## 第二条 工程概况

### 2.1 工程名称

工程名称：罗湖新质科技大厦二期项目全过程设计

### 2.2 工程地点

工程地点：深圳市罗湖区

工程详细情况：红岗二期位于清水河总部新城南部，红岗路以东，红岗公园以北区域，是清水河总部新城的集中连片产业用地之一，总用地面积约 6 公顷，05-11-01 地块位于红岗二期东侧地块，北至清泉路（原为油气路），南到环仓南路，西至清煤路，东临罗湖新质科技大厦项目。项目规划主导功能为 M0，总用地面积约 1.42 万平方米，容积率为 6.84，规划计容建筑面积暂约 9.75 万平方米（总建筑面积暂约 13.58 万平方米，按 3 层地下室计算）。

### 第三条 合同内容

#### 3.1 设计范围

设计范围应限制在项目规划用地红线内。设计范围超出该红线范围的，应由双方另行约定，且注明责任方。超红线范围设计的，应由责任方(设计人)承担由此可能产生的风险。

#### 3.2 设计工作

##### 3.2.1 本合同设计范围包括：

罗湖新质科技大厦二期项目全过程设计，包含用地范围内的所有设计工作、与用地相关联的接口设计所有设计全过程工作，包括但不限于：

(1) 各阶段工作：负责上述 3.1 范围内的总图规划及各专业概念设计、方案设计、初步设计、招标图设计、施工图设计等全过程设计工作，设计全专业统筹、招标采购和成本测算配合、施工及竣工验收配合、竣工图审核等；

(2) 设计工作内容：本项目全专业设计，包括但不限于：建筑专业、结构专业、暖通专业（含燃气）、机电各专业（含高低压配电、防雷设计）、智能化、精装修、景观、幕墙、泛光、标识、交通、人防、消防、节能、环保、绿色建筑、海绵城市、市政设计及其他相关专项设计等；

(3) 本项目的建筑工程设计（含设计管理及投资估算）、专项设计、相关的必要实验、相关专项报告编制、施工配合等涉及本项目交付区的所有设计类工作；

(4) 本项目专项设计包括但不限于方案深化设计、基坑支护设计、消防设计、面积测绘、周边道路及更新单元相关连道路设计、交通标识系统、智能化设计、绿色建筑设计、海绵城市设计、装配式设计、BIM 设计、移动信号覆盖、建筑声学、幕墙设计、泛光照明设计、钢结构深化设计、车位划线设计、人防设计（包括但不限于建筑、结构、电气、给排水、暖通等建筑主体专业）、管线综合设计、燃气设计、室内二次装修、道路开口设计、协助提供招商推介产

品手册相关成果资料；节能评估、标识设计等阶段的相关设计配合工作等。承办各阶段报批报建要求、各专项报告的编制及评审、配合与政府相关部门的协调工作及甲方认为有必要的设计成果评审会或专家论证会，并承担所发生的费用。

(4) 二次深化设计。包括但不限于门窗、栏杆、变配电、停车场标识设施、幕墙、电梯、钢结构、智能系统专项设计、精装修二次机电设计等，以及完成相关二次深化图纸的编制工作，需满足工程招标要求和发改概算审批要求。

另，对设计分包单位的确认与管控；甲方有一票否决权，评审通过率低或整改多次未通过者，甲方保留对其替换的权利。且乙方应在前期阶段结合该项目特征，与甲方共同明确提报奖项内容及负责奖项获得前的一切申报工作（奖项必须有一定市场认可度的国际与国家级奖项）。

### 3.2.2 总体设计管理

乙方负责项目设计的计划控制、质量控制、安全控制、投资控制、设计变更管理、信息管理以及组织协调等工作。以及配合甲方统筹协调管理甲方另行委托的与本项目关联紧密的各设计单位。

#### (1) 计划控制

乙方需组织各有关设计单位编制有效、科学的设计工作进度计划（方案设计、初步设计、施工图设计进度计划和分项设计计划等），满足合同约定的要求，确保关键点的设计按计划完成，并满足项目的工期安排。若建设工期有临时性或特殊性要求，乙方应协调并相应调整设计工作安排。

若前一个阶段的实际设计进度落后于设计进度计划，乙方需在下一阶段采取增加人力等措施，保证下一阶段实际设计进度不落后于设计进度计划。如非乙方原因造成的进度落后，甲乙双方需共同协商调整设计进度。

#### (2) 质量控制

①建立有效的设计质量保证体系，通过有效、及时的工作进行总体平衡、

#### 6.2.6 专项报告成果:

序号	设计文件名称	数量及单位	备注
1	专项报告	电子版文件1份,光盘3份,相应的纸质报告5份	(1)报告以书面(形式)汉语文字编制; (2)提供光盘电子文档三份。

本项目所有设计成果知识产权归甲方所有。

\*注:本设计合同乙方应交付的工程设计文件具体详见设计任务书。

#### 第七条 设计费和取费标准

##### 7.1 设计费

本项目的总设计费(暂定,含税)为人民币壹仟零叁拾捌万零叁佰叁拾捌元整(¥10380338)元,税率6%,不含税金额玖佰柒拾玖万贰仟柒佰柒拾壹元柒角(¥:9792771.70)元,税金伍拾捌万柒仟伍佰陆拾陆元叁角(¥:587566.30)元。其中:(1)罗湖新质科技大厦二期项目全过程设计基本设计费(暂定,含税)为人民币玖佰贰拾陆万叁仟叁佰捌拾叁元整(¥9263383.00)元,税率6%,不含税金额捌佰柒拾叁万玖仟零肆拾元伍角柒分(¥:8739040.57)元,税金伍拾贰万肆仟叁佰肆拾贰元肆角叁分(¥:524342.43)元,投标下浮率为53%;

(2)罗湖新质科技大厦二期项目全过程设计BIM技术应用费(暂定,含税)为人民币壹佰壹拾壹万陆仟玖佰伍拾伍元整(¥1116955.00)元,税率6%,不含税金额壹佰零伍万叁仟柒佰叁拾壹元壹角叁分(¥:1053731.13)元,税金陆万叁仟贰佰贰拾叁元捌角柒分(¥:63223.87)元,投标下浮率为53%;

本项目为暂定价,最终全过程设计费用结算价以甲方或甲方委托的第三方审核金额为准,设计阶段建筑信息模型(BIM)技术应用费用以甲方或甲方委托的测绘单位出具的测绘面积为准。且最终总结算价不超过中标价。

(本页无正文，为《罗湖新质科技大厦二期项目全过程设计合同》签署页)

甲方(盖章)

深圳市罗湖产业投资建设有限公司



乙方(盖章)

深圳壹创国际设计股份有限公司



法定代表人/授权代表:(签字)



法定代表人/授权代表:(签字)

李冠叶

2025年6月17日

2025年6月17日

# 中标通知书

## 中标通知书

标段编号： 2503-440303-04-01-904794001001

标段名称： 罗湖新质科技大厦二期项目全过程设计

建设单位： 深圳市罗湖产业投资建设有限公司

招标方式： 公开招标

中标单位： 深圳壹创国际设计股份有限公司

中标价： 1038.0338万元

中标工期（天）： 按招标文件要求执行

项目经理（总监）：



本工程于 2025-04-04 在深圳公共资源交易中心·交易集团建设工程招标业务分公司进行招标，现已完成招标流程。

中标人收到中标通知书后，应在 30 日内按照招标文件和中标人的投标文件与招标人签订本招标工程承包合同。

招标代理机构（盖章）：

法定代表人或其委托代理人

（签字或盖章）



招标人（盖章）：

法定代表人或其委托代理人

（签字或盖章）：

打印日期：2025-05-21



查验码： JY20250430420286

查验网址：<https://www.szggzy.com/jyfw/zbtz.html>

(三) A641-0025 宗地保障住房建设项目设计采购施工总承包工程(EPC)  
合同关键页  
备案合同

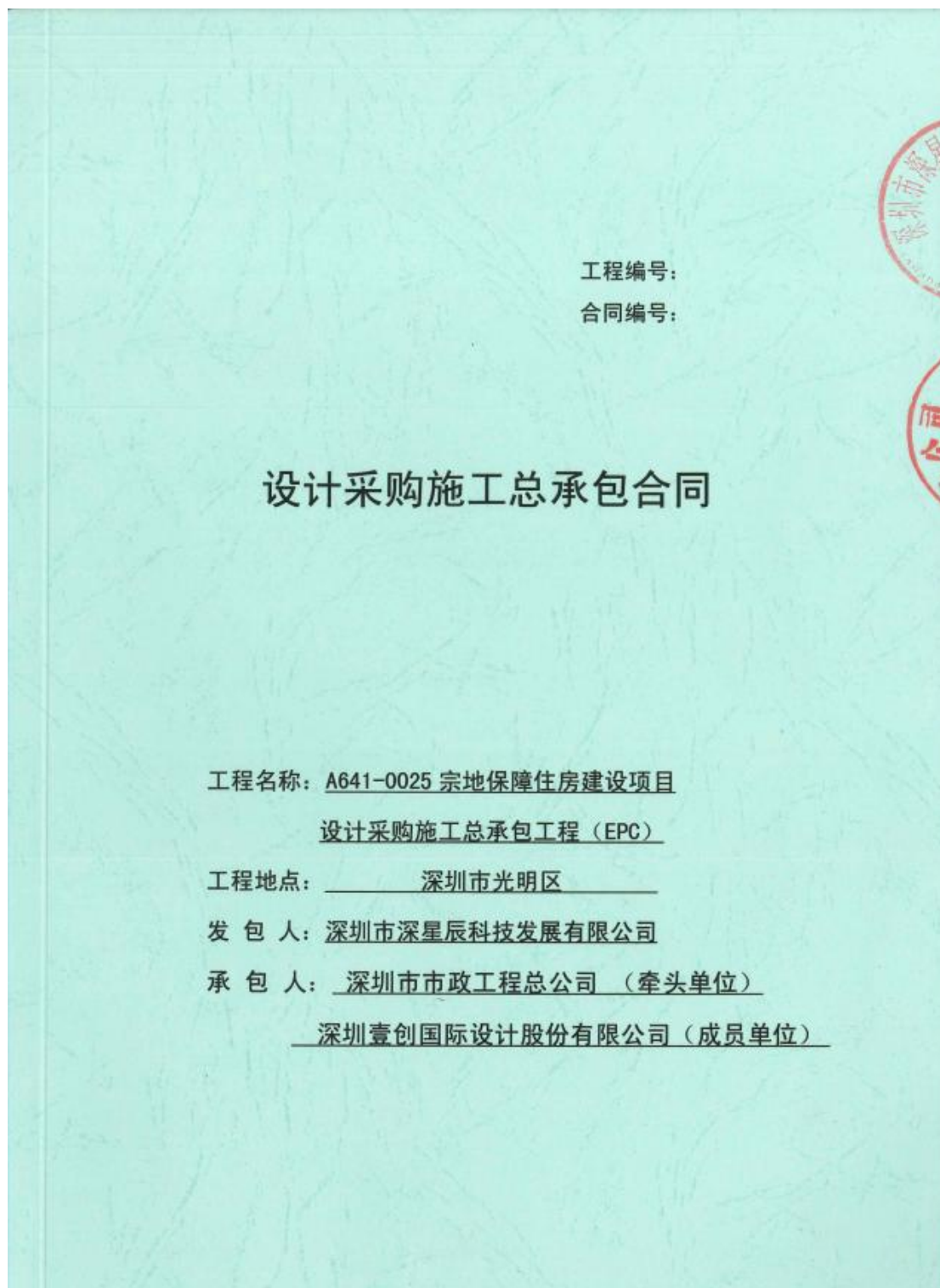

## 第一部分 协议书

发包人(全称): 深圳市深星辰科技发展有限公司

承包人(全称): 深圳市市政工程总公司// 深圳壹创国际设计股份有限公司

其中, 联合体牵头人(全称): 深圳市市政工程总公司

联合体成员单位(全称): 深圳壹创国际设计股份有限公司

根据《中华人民共和国民法典》、《中华人民共和国建筑法(2011修正)》、《中华人民共和国招标投标法》、《深圳经济特区建设工程施工招标投标条例(2004修正)》及其他有关法律、法规, 遵循平等、自愿、公平和诚实信用的原则, 发包人和承包人就本工程项目采用设计-采购-施工一体化总承包(EPC)实施等相关事项协商一致, 订立本合同, 达成协议如下:

### 一、工程概况

工程名称: A641-0025 宗地保障住房建设项目设计采购施工总承包工程(EPC)

工程地点: 深圳市光明区

核准(备案)证编号: 深光明发改备案(2021)0157号

工程规模及特征: 本项目用地面积: 33373.24平方米; 建筑容积率:  $\leq 5.5$ ; 建筑高度:  $\leq 150$ 米; 建筑覆盖率: 一级 $\leq 40\%$ ; 二级 $\leq 25\%$ ; 总建筑面积约 273369.8平方米, 业态包括公共住房 168487平方米、商业 3895平方米、公共配套(幼儿园、社康中心、老年人日间照料中心、公共充电站、公交首末站) 11170平方米, 不计容面积 89817.8平方米, 地下三层, 地上建筑高度不超过 150米。

资金来源: 企业自筹 100%

### 二、工程承包范围

#### 1、前置说明

1.工程名称为: A641-0025 宗地保障住房建设项目设计采购施工总承包工程(EPC)

2.本项目建设单位为深圳市深星辰科技发展有限公司。

3.本项目现已经确定的参建单位及其负责的工作内容: /

2、工程承包范围: 本工程承包范围包括但不限于:

根据发包人要求, 承包人负责项目设计、采购、施工, 编制项目概预算及财务决算审计等文件, 完成项目相关的报规报批报建工作; 现场七通一平; 负责项目实施阶段全过程总承包建设管理, 按最新规范及政府规定完成所有专项验收所需要完成的工程并验收、直至完成工程竣工验收备案、项目移交; 负责工程缺陷整改、所有政府相关证件的办理, 完成并配合业主及建设工程造价主管部门结(决)算审计; 负责工程保修等工作; 根据档案管理的有关规定, 按深圳市档案馆及发包人各类相关资料归档的要求, 整理并分别完整移交档案馆和发包人, 取得相应的移交证明书; 按相关规定及业主要求办理房地产初始登记及房地产证等工作; 负责与项目周边建筑物的业主的协调、维稳工作。除招标文件

及合同明确约定系发包人工作之外的其他一切与该项目建设有关工作，均由承包人负责。

按发包人要求，EPC 工程总承包单位负责在本项目设计阶段、施工准备阶段、施工阶段、验收移交阶段、保修阶段等项目全过程的投资、工期、质量、安全、合同、信息等范围内的管理工作。

2.1 设计：本项目全部设计工作分 7 个阶段完成，各阶段具体划分为：方案设计、初步设计、初步设计优化、施工图设计、分项及专项深化设计、施工服务和编制工程竣工图。

完成 7 个阶段的全部设计工作，并承担所有深化设计以及政府主管部门审查批准而出现的修改设计工作（总设计费内已含以上全部工作内容）。

工作内容包括但不限于方案设计、初步设计、初步设计优化、施工图设计及施工配合（含基础、燃气、交评、水土保持、管线迁移施工图）、超限审查、二次深化设计、竣工图编制、人防设计、精装修设计、园林景观设计（含与项目周边现有围墙围挡、人行步道、市政绿化等接口设计，包括红线外与市政接口部分）、智能化设计、各阶段 BIM 设计、装配式设计认定、装配式建筑构件图设计、市政设计（红线内外接驳）、竣工结（决）算（含审计）、报规报批报建、新增工程设计、设计总体管理、专项研究咨询（包括但不限于防洪、防雷、抗震、绿建、交通影响评估、环境保护评估、水土保持、节能、道路开口、海绵城市等）、专项设计咨询顾问费（含景观咨询、机电顾问费、灯光顾问费、泛光照明顾问、LED 咨询、绿建咨询费、智能化咨询、装修装饰咨询、环境保护咨询顾问等）、BIM 技术咨询费（BIM 模型深化配合）、结构鉴定、周边建筑物的监测（第三方基坑监测由甲方委托）、检测和结构鉴定、监测等。

其他设计相关工作，包括但不限于施工图审查、装配式设计认定、专项设计咨询顾问、BIM 技术咨询费（BIM 模型深化配合）、交通专项规划研究。

2.2 设备材料采购：承包范围内的所有设备、材料的采购及安装（含甲供材料的保管及安装（如有））。

2.3 施工总承包：负责红线内外所有新建、改建工程以及红线范围内各项市政配套工程等的施工（含保修）及相关手续办理，包括但不限于地基与基础工程、土石方工程、主体结构工程（含模板、钢筋、混凝土、预应力（若有）、现浇结构、装配式结构、砌体结构、钢结构及其他特殊结构等）、精装修工程、园林绿化工程、部品构件等；装配式住宅构件供应、安装工程；轻质隔墙供应及安装工程；防火门供应及安装工程；金属门窗（含玻璃、栏杆、百叶等）；外立面装饰工程（包含幕墙、装饰物、花架、包含空调机位内部及凸窗等）；屋面工程；防水工程；人防工程；隔热工程；节能工程；防治白蚁工程；给排水工程（含红线内外接驳、雨水回收及海绵城市系统等工程）；建筑电气工程（含泛光照明等）；智能化工程（包括但不限于红线内外接驳、有线电视工程、通信及网络工程（含 5G，若有）、手机无线覆盖工程、监控、智能门禁（含人脸识别系统）、可视对讲、停车场管理系统、周边警戒、综合布线等）；高低压配电工程（含红线内外接驳及后续所有工程，含与项目相关的迁改、改造及验收移交等工作）；消防工程；通风空调工程；燃气工程（含红线内外接驳及后续所有工程，含与项目相关的迁改、改造及验收移交等工作）；柴油发电机房供应安装、环保工程；标识系统工程；项目水、电、路、气、通讯、燃气等与现有市政基础设施的接驳工程及后续所有工程（含与项目相关的迁改、改造及验收移交等工作）；充电桩供应及安装工程（含小区配套充电桩工程等）。

停车场地坪工程及划线、交通标识标线工程；样板展示区工程；安全体验馆；信报箱工程；绿色建筑工程；裙房外墙装修工程；除发包方另行委托的装修工程外；主体沉降观测工程；其它工程；经发包人确认的施工图中的所有工程内容；应满足装配式建筑技术要求，完成装配式建筑技术认定。

2.4 报规报批报建的相关工作（含红线外边坡工程），包括但不限于负责办理设计报建（初步设计审查、施工图设计报批报建、装配式建筑项目技术认定、建设工程规划许可证办理等）、开工许可报建（包括施工许可证办理、开工验线、市政配套相关报批（开设路口、绿化迁改、绿化占地、临水临电、排水、燃气保护等）、竣工检测、工程验收报批报建（电力、用水计划审批、排水设施、水保、消防、节能、绿色建筑、环保、燃气、电梯、防雷、人防、竣工测绘、规划、档案验收移交、竣工验收备案等）、工程竣工验收备案，缺陷保修及其他一切项目建设所需的所有报规报批报建手续的办理。负责前述所有相关手续的办理及费用。承包人不能拒绝执行为完成全部工程而需执行的可能遗漏的工作，并配合发包人完成由发包人另行发包工程的相关工作。发包人保留调整发包范围的权利，承包人不得提出异议。

2.5 项目其他的相关工作，包括但不限于负责与项目相关的地上地下管线管道（包括但不限于燃气管、电缆、给排水管、通讯线路（国防、民用）等）、市政设施设备、园林绿化、管道及高低压线路的拆除、迁改，保护及向各有关部门申请并获取一切所需许可、审批及迁改后的验收等工作；已有成品的保护工作，并得到发包人认可；项目建设需要的燃气监理；负责协调处理项目相关的政府主管部门工作。

负责施工期间所有检测监测（包括但不限于岩土工程检测监测、主体工程监测、结构工程质量检测等）、检测（包括但不限于材料设备、节能、消防设施、环保、防雷、地震等）、土壤环境评估、第三方监测（基坑监测由发包人另行委托）、第三方检测、周边建筑物和构筑物的检测及保护等；前述所有相关工作所产生的费用已包含在合同报价中，结算时不予增加。

2.6 本项目为可售型人才房，须考虑实体样板房或销售展示。总包单位需充分考虑现场样板房选址、看房通道、销售展示区及围蔽等因素，确保在塔吊布置和垂直电梯等布置时保证客户看房通道、平面交通不受影响，提前在总平面布置阶段予以合理规划布置或预留，并形成专项方案报发包人审批。上述所有因素，投标单位应该在总报价中考虑本部分费用，后续不增加任何费用。

2.7 关于其他委托内容，承包人不能拒绝执行为完成全部工程而需执行的可能遗漏的工作，发包人保留调整发包范围的权利，承包人不得提出异议。

### 三、合同工期

A641-0025 宗地保障住房建设项目设计采购施工总承包工程（EPC）项目，EPC 总承包单位须在总工期之内完成土建施工及安装、机电设备采购与安装、联合试运转及工程设施试运行直至竣工验收备案完成交房，EPC 总承包单位同时负责其他分包工程的总包管理直至精装交房、竣工验收及户型优化，并配合建设单位产权证书的办理。合同工期暂定开工日期：2022年3月8日，具体时间从中标通知书生成之日起算，竣工日期：2025年1月25日。

具体时间节点如下：

序号	关键工序	开始时间节点	完成时间节点
1	土方及基坑支护施工完成	2022-3-8	2022-6-6
2	桩基础工程施工完成	2022-6-6	2022-9-4
3	地下室主体工程施工完成(主体结构施工达到±0)	2022-9-4	2022-11-28
4	塔楼主体结构封顶	2022-11-28	2023-11-2
5	完成竣工备案、项目交付(精装)	2024-6-29	2025-1-25

注：以上工期节点为相对时间，以事项“土方及基坑支护施工”的起始时间为参考时点，如该参考时点调整，后续事项节点相应顺延。

## 五、质量安全标准和要求

### 1. 质量标准和要求

设计标准和要求（设计文件编制及限额设计目标）：按照国家现行标准、规范、规程等开展设计工作，设计深度和广度满足要求。设计质量要求：符合国家现行的相关标准。

工程质量标准和要求（施工质量及项目成效目标）：符合国家现行的验收标准，质量合格，单位工程验收合格率100%，获得“深圳市优质结构工程奖”。

### 2. 安全标准和要求：

获得“深圳市建设工程安全生产与文明施工优良工地”奖。

### 3. 奖惩标准

#### 质量奖项：

（1）本项目未获得“深圳市优质结构工程奖”，罚款30万元（人民币），直接在结算款中扣除。

#### 安全奖项：

（1）本项目未获得“深圳市建设工程安全生产与文明施工优良工地”，罚款20万元（人民币），直接在结算款中扣除。

4. 在合同期内，根据发包方需要应举办不少于一次市级或区级的质量或安全项目现场观摩活动，包括但不限于观摩活动的策划，各方联系及具体实施工作。

## 六、签约合同价

合同总价价税合计（暂定）为人民币（大写）：壹拾叁亿玖仟叁佰壹拾捌万叁仟柒佰贰拾陆元伍角柒分；（¥1393183726.57元）；其中不含税价为¥1278150207.86元，税金为¥115033518.71元，税率9%。

其中：

（1）设计费（固定总价包干）：

设计费总价价税合计为人民币（大写）：贰仟壹佰陆拾陆万肆仟陆佰伍拾元整；（¥21664650.00元）；其中不含税价为¥19875825.69元，税金为¥178824.31元，税率9%。

十、合同订立与生效

本合同订立时间： 年月日；

订立地点： 。

发包人和承包人约定本合同自 双方签字盖章后生效。

本合同一式 22 份，均具有同等法律效力，发包人执 14 份，承包人执 8 份。

发包人：深圳市深星辰科技发展有限公司  
(公章)

法定代表人或其委托代理人：

(签字)

统一社会信用代码：

地址：

邮政编码：

电话：

传真：

开户银行：

账号：

承包人联合体牵头单位：深圳市市政工程总公司(公章)

法定代表人或其委托代理人：

(签字)

统一社会信用代码：914403001921903971

地址：深圳市龙华区民治街道北站社区华侨城创想大厦 2 栋 2001

邮政编码：518131

电话：0755-82896379

传真：0755-83917686

开户银行：中国建设银行深圳田背支行

账号：4420 1514 5000 5100 4022

联合体成员单位：深圳壹创国际设计股份有限公司(公章)

法定代表人或其委托代理人：

(签字)

执行合同



深圳市光明 A641-0032 宗地项目建设工程  
设计合同



工程名称	深圳市光明 A641-0032 宗地项目建设工程
工程地点	深圳市光明区新湖街道
设计证书等级	建筑行业建筑工程甲级
发包人	深圳市深星辰科技发展有限公司
设计人	深圳壹创国际设计股份有限公司
签订日期	2022 年 6 月 10 日

项目名称：深圳市光明 A641-0032 宗地项目建设工程设计

项目建设地点：项目位于光明区新湖街道，双明大道南侧，华夏路西侧

合同编号： /

发包人（以下简称甲方）：深圳市深星辰科技发展有限公司。

设计人（以下简称乙方）：深圳壹创国际设计股份有限公司。

签订日期：

甲方委托乙方承担深圳市光明 A641-0032 宗地项目建设工程设计的建设工程设计工作，  
经双方协商一致，签订本合同共同执行。

### 第一条 合同签订依据

1.1 《中华人民共和国民法典》、《中华人民共和国建筑法》和《建设工程勘察设计管理条例》。

1.2 国家及地方现行有关工程勘察设计管理法规和规章。

1.3 建设工程批准文件。

### 第二条 设计依据

2.1 招标文件、答疑书和补疑通知等。

2.2 甲方提交的基础资料。

2.3 投标文件。

2.4 各阶段设计文件审查意见。

2.5 设计技术要求。

2.6 其他有关资料。

### 第三条 合同文件的优先次序

构成本合同的文件可视为是能互相说明的，如果合同文件存在歧义或不一致，则根据如下优先次序判断：

- a) 本合同所有条款；
- b) 乙方投标文件（含清单）；

- c) 甲方招标答疑文件；
- d) 甲方招标文件（含图纸）；
- e) 本合同当事各方包括工程监理之间各类有约束力的往来函件。

#### 第四条 设计范围、内容及要求

##### 4.1 本合同项目的设计范围包括：

本合同设计内容包含：本项目部分设计工作（设计范围仅限 8.2.2 涉及工作范围）分 6 个阶段完成，各阶段具体划分为：方案设计、初步设计、初步设计优化、施工图设计、部分分项及专项深化设计、施工服务。

完成 6 个阶段的部分设计工作，并承担所有深化设计以及政府主管部门审查批准而出现的修改的工作（总设计费内已含以上全部工作内容）。

工作内容包括但不限于方案设计、初步设计、初步设计优化、施工图设计及施工配合（含交评报告）、超限审查、人防设计、智能化设计、幕墙、装配式设计认定、装配式建筑构件图设计、市政设计（红线内外接驳）、报规报批报建、设计总体管理、专项研究咨询（包括绿建、交通影响评估、节能、道路开口、海绵城市等）、专项设计咨询顾问费（含机电顾问费、灯光顾问费、泛光照明顾问、LED 咨询、绿建咨询费、智能化咨询）。

##### 4.2 针对建筑设计重要细节部分，乙方应出具以下相应成果：

- (1) 本项目总图设计；
- (2) 户内空间功能分析、分户户型图、架空层立面；
- (3) 生活阳台设备、管线综合布置、户型放大图的设备详细尺寸标注、管线及设备的适应性分析；
- (4) 在确定总平面布置和户型设计的基础上，提供两种以上的外立面设计方案，直至被甲方认可；提供每栋建筑详细的平立面分色图（施工图）、详细材料样板、面砖排列详图及商铺外立面二次装修效果及尺寸图、材料节点示意图，协助甲方进行材料样板确定；
- (5) 提供总体模型及不同户型单体建筑模型（销售模型除外）效果图，数量不超过 8 张；

			书要求
3	施工图设计文件	12	满足国家、当地法律法规和相关规范要求及本合同相关要求，以及本合同设计任务书、设计指导书要求
4	设计变更	12	满足国家、当地法律法规和相关规范要求及本合同相关要求，以及本合同设计任务书、设计指导书要求
5	各阶段报建文件	按政府主管部门要求另外提供	

注：

(1) 上述表格中为乙方必须提供的设计成果。除此以外，乙方需要在规定的时间内根据最终施工图配合甲方要求完成销售用彩色效果图，（每套包括总体鸟瞰图、主入口透视图、沿街整体透视图、会所及庭院透视图和沿街商业小透视图等），乙方不再另收费用。甲方需加晒图纸时，乙方只收取晒图成本费。但属于为各类审查会、研讨会、专家评审会及政府报审使用的设计中间成果，甲方不再支付制作费用；

(2) 方案设计及施工图设计图纸及说明应采用中文；

(3) 乙方按甲方要求提供建筑、结构、电气、给排水、暖通及景观等专业计算书或详细说明书；

(4) 乙方须向甲方提交上述各阶段设计文件的电子文件光盘三份，各专业计算书及校审单各一份；

(5) 电子文件的图名须为中文并应与蓝图一致，电子文件图中内容也应与蓝图一致，避免一个图号有几个版本图纸，修改文件应同时提供修改后的电子文件。

## 第八条 设计费的支付

本合同设计费总额暂定为 15,182,250.00 元（大写人民币：壹仟伍佰壹拾捌万贰仟贰佰伍拾元整）（其中不含税总金额为 14,322,877.36 元，税金为 859,372.64 元，税率为 6%）

8.1 设计指标（具体要求见深圳市主管部门颁发的相关文件）：

建设用地面积	总建筑面积	规定建筑面积	建筑高度或层数	建筑覆盖率
33373.24m <sup>2</sup>	267300m <sup>2</sup>	183647m <sup>2</sup>	147.85m/49	一级建筑40% 二级建筑15%

8.2 建筑工程设计费：

8.2.1 工程设计费总额按总建筑面积与固定单价计算，总建筑面积按政府批准的《建筑工程规划许可证》及终版施工图上总建筑面积进行综合核算，总建筑面积包括地上建筑面积、地下车库及设备用房等面积。

8.2.2 设计费计算详见下表：

项目类型	项目规模 (m <sup>2</sup> ) 暂定	方案阶段+ 扩初阶段+ 立面详图 (元/m <sup>2</sup> )	施工图阶 段 (元/m <sup>2</sup> )	全过程总价 (元/m <sup>2</sup> )	总价 (元)	备注
超高层住宅	168194 m <sup>2</sup>					
商业及公共配 套	15453 m <sup>2</sup>					
地下车库及设 备用房	83653 m <sup>2</sup>					
装配式设计(不 含二次构件)	168194 m <sup>2</sup> (住宅面积)					
绿色建筑设计	267300 m <sup>2</sup> (总建筑面积)					
海绵城市设计	267300 m <sup>2</sup> (总建筑面积)					
智能化设计	267300 m <sup>2</sup> (总建筑面积)					
泛光照明	183647 m <sup>2</sup> (计容面积)					
幕墙设计	幕墙面积 25500 m <sup>2</sup>					
	门窗面积 64000 m <sup>2</sup>					
15m 宽规划路 设计+施工图	暂定					
公交首末站设 计+施工图	1600 m <sup>2</sup>					
交通影响评价	267300 m <sup>2</sup> (总建筑面积)					
总计					15182250.00	

甲方名称：深圳市深星辰科技发展有限公司

乙方名称：深圳壹创国际设计股份有限公司

(盖章)



(盖章)



法定代表人：(签字)

法定代表人：(签字)

委托代理人：(签字)

委托代理人：(签字)



住 所：

住 所：深圳市南山区华侨城东部工业区东北

B-1 栋 202

邮政编码：

邮政编码： 518000

电 话：

电 话： 0755-82795800

传 真：

传 真： 0755-82795811

开 户 名： 深圳壹创国际设计股份有限公司

开户银行：

开户银行： 兴业银行深圳中心区支行

银行帐号：

银行帐号： 337080100100152453

建设行政主管部门备案：

鉴证意见：

备案号：

经办人：

备案日期： 年 月 日

鉴证日期： 年 月 日

# 中标通知书

**中 标 通 知 书**

标段编号: 2108-440311-04-01-170642002001

标段名称: A641-0025宗地保障住房建设项目设计采购施工总承包工程 (EPC)

建设单位: 深圳市深星辰科技发展有限公司

招标方式: 公开招标

中标单位: 深圳市市政工程总公司//深圳壹创国际设计股份有限公司

中标价: 139318.372657万元

中标工期: 暂定1054天

项目经理(总监): 程光明

本工程于 2022-03-11 在深圳公共资源交易中心(深圳交易集团建设工程招标业务分公司)进行招标, 2022-04-13 完成招标流程。

招标人和中标人应当自中标通知书发出之日起三十日内按照招标文件和中标人的投标文件订立书面合同。

招标代理机构(盖章):  
法定代表人或其委托代理人  
(签字或盖章):

招标人(盖章):  
法定代表人或其委托代理人  
(签字或盖章):

日期: 2022-04-12

查验码: 6132738063018424

查验网址: [zjj.sz.gov.cn/jsjy](http://zjj.sz.gov.cn/jsjy)



## 建设用地规划许可证

中华人民共和国

**建设用地规划许可证**

地字第 440311202200115 号

根据《中华人民共和国土地管理法》《中华人民共和国城乡规划法》和国家有关规定，经审核，本建设用地符合国土空间规划和用途管制要求，颁发此证。

发证机关 **深圳市规划和自然资源局**  
光明管理局  
日期 2022年06月24日

用地单位	深圳市深星辰科技发展有限公司
项目名称	光明D1-5-1-1地块人才住房项目（暂定名）
批准用地机关	深圳市人民政府
批准用地文号	深府函〔2022〕36号
用地位置	光明区新湖街道，双明大道南侧，华夏路西侧
用地面积	33373.24平方米
土地用途	二类居住用地
建设规模	183552平方米
土地取得方式	协议出让

附图及附件名称  
1. 宗地附图（宗地号A641-0032）  
2. 规划设计要点批复表（GM202200177）  
建设用地规划许可证01-2006-0377收回作废  
建设用地规划许可证440311202200096收回作废  
2023年04月18日之前，未签订土地使用权出让合同又未申请延期的，本证自行作废。

**遵守事项**

一、本证是经自然资源主管部门依法审核，建设用地符合国土空间规划和用途管制要求，准予使用土地的法律凭证。  
二、未取得本证而占用土地的，属违法行为。  
三、未经发证机关审核同意，本证的各项规定不得随意变更。  
四、本证所需附图及附件由发证机关依法确定，与本证具有同等法律效力。

## 审查合格书

深圳市房屋建筑施工图设计文件

**审查合格书**

备案编号：HZS2230

根据《房屋建筑和市政基础设施工程施工图设计文件审查管理办法》（建设部令第13号），本工程施工图设计文件（勘察文件）经审查合格。

专业	建筑	结构	给排水	暖通	电气
审查人员	马朝晖	严浩 刘少兵	戴玲雅	莫耐议	贾媛媛
签名	马朝晖	严浩 刘少兵	戴玲雅	莫耐议	贾媛媛

审查机构法人：（签章）  
审查机构：（盖章）深圳市华森建筑工程咨询有限公司  
日期：2022年11月21日

深圳市住房和建设局 监制

工程名称：光明D1-5-1-1地块人才住房项目（暂定名）  
工程地址：光明区新湖街道，双明大道南侧，华夏路西侧  
工程类别：一类  
工程等级：一级  
工程规模：278616 m<sup>2</sup>

建设单位：深圳市深星辰科技发展有限公司  
勘察单位：深圳地质建设工程公司  
设计单位：深圳壹创国际设计股份有限公司  
审查机构：深圳市华森建筑工程咨询有限公司

说明：  
1、本合格书由审查机构对审查合格的建设工程施工图设计文件核发。  
2、本合格书是基本建设程序的法定文书，不得涂改、伪造。  
3、本合格书在工程竣工后作为工程档案归档。  
4、本合格书至少一式三份，建设单位、设计单位和审查机构各一份。  
5、审查机构本项目合同编号：HZS2230

# 项目名称变更证明

深圳市规划和自然资源局  
光明管理局

首页

管理局介绍

机构设置

政务动态

通知公告



当前位置: 光明管理局 > 通知公告

## 深圳市规划和自然资源局光明管理局关于A641-0025宗地建设用地规划许可变更事宜的公示

日期: 2022-01-07 来源:

深圳市深呈晟科技发展有限公司申请变更A641-0025宗地(新A641-0032宗地)规划设计条件。该事项已经规划主管部门审议通过,现根据《中华人民共和国城乡规划法》《广东省城乡规划条例》和《深圳市城市规划条例》等有关规定予以公示:

### 一、变更内容

A641-0025宗地位于光明区新湖街道双明大道南侧、华夏路西侧,用地面积33376.92平方米,用地性质为三类居住用地。本次变更主要对其《深圳市建设用地规划许可证》(深规许字01-2006-0377号)的部分内容进行调整:

#### (一) 既有条款变更

- 1.项目名称由“世纪晶源公司一期员工配套生活区(暂定名)”变更为“光明D1-5-1-1地块人才住房项目”。
- 2.用地单位由“世纪晶源科技有限公司”变更为“深圳市深呈晟科技发展有限公司”。
- 3.用地位置由“光明高新园区”变更为“光明区新湖街道,双明大道南侧,华夏路西侧”。
- 4.宗地号由“A641-0025”变更为“A641-0032”,用地性质由“三类居住用地”变更为“二类居住用地”。
- 5.总用地面积由“33376.92m<sup>2</sup>”变更为“33373.24m<sup>2</sup>”,建筑容积率由“≤2”变更为“≤5.5”。
- 6.相关规划指标由“建筑面积:66750平方米,其中单身宿舍62450平方米;社区文化室2000平方米;社区警务室50平方米;门诊部2000平方米;邮政所100平方米;公共厕所80平方米;垃圾收集站70平方米(公厕和垃圾站可合建,独立占地200平方米)”变更为“规定建筑面积:183552平方米,其中住宅168143平方米;物业服务用房344平方米;商业3895平方米;18班幼儿园6120平方米(占地面积5400平方米);社区健康服务中心2000平方米;社区老年人日间照料中心750平方米;公交首末站1600平方米;充电桩700平方米”。
- 7.建筑高度或层数由“50米”变更为“建筑高度≤150米”。
- 8.建筑覆盖率由“≤30%”变更为“一级≤40%;二级≤25%”。

# 深圳市建设工程 竣工验收报告

工程名称: 光明 D1-5-1-1 地块人才住房项目

验收日期: 2025. 8. 8

建设单位(盖章): \_\_\_\_\_



## 填写说明

- 1、本报告由建设单位负责填写。
- 2、填写内容要求真实，语言简练，字迹清楚。
- 3、参建单位名称需填写法定名称（全称）。
- 4、本报告原件一式八份，建设单位、监理单位、勘察单位、设计单位、施工单位、监督站、备案机关机关、城建档案部门各持一份，相关接管单位如需要由建设单位提供复印件。

### 一、工程概况

项目编号	2108-440311-04-01-17 0642	项目代码	JZ20220409
项目名称	光明 D1-5-1-1 地块人 才住房项目	项目曾用名	/
工程地点	广东省深圳市光明区新湖街道东曦路 128 号		
建筑面积	278616 m <sup>2</sup>	工程造价	14.7 亿元
结构类型	框架/剪力墙结构	层数	地上：50/49/3 地下：3
立项批准 文号	深光明发改备案 (2022) 0047 号	宗地号	A641-0032
用地规划许 可证号	440311202200115	工程规划许可证 号	深规划资源建许字 GM-2022-0059 号
施工许可证号 可证号	2108-440311-04-01-1 7064212 2108-440311-04-01-1 7064211 2108-440311-04-01- 17064210	监理许可证号	E144001983-4/4
开工日期	2022.5.1	验收日期	2025.8.8
监督单位	深圳市建设工程质量 安全监督中心	监督编号	Q44030120220048-0 3
建设单位	深圳市深星辰科技发展有限公司		
勘察单位	深圳市地质建设工程公司		
设计单位	深圳壹创国际设计股份有限公司		
总包单位	深圳市政集团有限公司		
承建单位 (土建)	深圳市政集团有限公司		
承建单位 (设备安装)	深圳市政集团有限公司		
承建单位 (装修)	深圳市政集团有限公司		
监理单位	深圳市大兴工程管理有限公司		
施工图审查单 位	深圳市华森建筑工程咨询有限公司		

## 二、工程竣工验收实施情况

### (一) 验收组织

建设单位组织勘察、设计、施工、监理等单位和其他有关专家组成验收组，根据工程特点，下设若干个专业组。

#### 1 验收组

组长	陶泳华
副组长	程光明、胡兵、林雪辉、周瑞丰
组员	姜慧、刘志健、刘海

#### 2 专业组

专业组	组长	组员
建筑工程	陶泳华	姜慧、韦泉英、陈伟丰、蒋新潮、刘学文
建设设备安装工程	周瑞丰	张晓东、潘延峰、黄锡金
工程质控资料	胡兵	袁平、张练达、舒俊琼

### (二) 验收程序

1. 建设单位主持验收会议。
2. 建设、勘察、设计、施工、监理单位介绍工程合同履约情况和在工程建设各个环节执行法律、法规和工程建设强制性标准情况。
3. 审阅建设、勘察、设计、施工、监理单位的工程档案资料。
4. 验收组实地查验工程质量。
5. 专业验收组发表意见，验收组形成工程竣工验收意见并签名。

### 三、工程质量评定

单位工程：光明 D1-5-1-1 地块人才住房项目

分部（系统成套设备）工程名称	验收意见/备注	质量控制资料核查结果统计	主要使用功能和安全性能资料核查/实体质量抽查结果统计	观感质量验收抽查结果统计
地基与基础	符合要求	共 12 项，其中： 经审查符合要求 12 项 经核实符合要求 12 项	共 9 项，其中： 资料核查符合要求 9 项 实体抽查符合要求 9 项	共 6 项，其中： 评价为“好”的 6 项 评价为“一般”的 0 项
主体结构	符合要求	共 11 项，其中： 经审查符合要求 11 项 经核实符合要求 11 项	共 8 项，其中： 资料核查符合要求 8 项 实体抽查符合要求 8 项	共 10 项，其中： 评价为“好”的 10 项 评价为“一般”的 0 项
建筑装饰装修	符合要求	共 12 项，其中： 经审查符合要求 12 项 经核实符合要求 12 项	共 10 项，其中： 资料核查符合要求 10 项 实体抽查符合要求 10 项	共 20 项，其中： 评价为“好”的 20 项 评价为“一般”的 0 项
屋面	符合要求	共 7 项，其中： 经审查符合要求 7 项 经核实符合要求 7 项	共 3 项，其中： 资料核查符合要求 3 项 实体抽查符合要求 3 项	共 8 项，其中： 评价为“好”的 8 项 评价为“一般”的 0 项
建筑给水、排水及采暖	符合要求	共 19 项，其中： 经审查符合要求 19 项 经核实符合要求 19 项	共 12 项，其中： 资料核查符合要求 12 项 实体抽查符合要求 12 项	共 11 项，其中： 评价为“好”的 11 项 评价为“一般”的 0 项
通风与空调	符合要求	共 12 项，其中： 经审查符合要求 12 项 经核实符合要求 12 项	共 8 项，其中： 资料核查符合要求 8 项 实体抽查符合要求 8 项	共 8 项，其中： 评价为“好”的 8 项 评价为“一般”的 0 项
建筑电气	符合要求	共 19 项，其中： 经审查符合要求 19 项 经核实符合要求 19 项	共 12 项，其中： 资料核查符合要求 12 项 实体抽查符合要求 12 项	共 18 项，其中： 评价为“好”的 18 项 评价为“一般”的 0 项
智能建筑	符合要求	共 15 项，其中： 经审查符合要求 15 项 经核实符合要求 15 项	共 9 项，其中： 资料核查符合要求 9 项 实体抽查符合要求 9 项	共 12 项，其中： 评价为“好”的 12 项 评价为“一般”的 0 项
建筑节能	符合要求	共 24 项，其中： 经审查符合要求 24 项 经核实符合要求 24 项	共 11 项，其中： 资料核查符合要求 11 项 实体抽查符合要求 11 项	共 12 项，其中： 评价为“好”的 12 项 评价为“一般”的 0 项
电梯	符合要求	共 22 项，其中： 经审查符合要求 22 项 经核实符合要求 22 项	共 3 项，其中： 资料核查符合要求 3 项 实体抽查符合要求 3 项	共 10 项，其中： 评价为“好”的 10 项 评价为“一般”的 0 项

注：工程质量评定表应根据项目实际单位工程数量逐项填报。

### 三、工程质量评定

单位工程：光明 D1-5-1-1 地块人才住房项目室外工程

分部（系统成套设备）工程名称	验收意见/备注	质量控制资料核查结果统计	主要使用功能和安全性能资料核查/实体质量抽查结果统计	观感质量验收抽查结果统计
路基	符合要求	共 7 项，其中： 经审查符合要求 9 项 经核实符合要求 9 项	共 0 项，其中： 资料核查符合要求 0 项 实体抽查符合要求 0 项	共 5 项，其中： 评价为“好”的 5 项 评价为“一般”的 0 项
基层	符合要求	共 7 项，其中： 经审查符合要求 7 项 经核实符合要求 7 项	共 0 项，其中： 资料核查符合要求 0 项 实体抽查符合要求 0 项	共 5 项，其中： 评价为“好”的 5 项 评价为“一般”的 0 项
面层	符合要求	共 7 项，其中： 经审查符合要求 7 项 经核实符合要求 7 项	共 0 项，其中： 资料核查符合要求 0 项 实体抽查符合要求 0 项	共 5 项，其中： 评价为“好”的 5 项 评价为“一般”的 0 项
广场与停车场	符合要求	共 7 项，其中： 经审查符合要求 7 项 经核实符合要求 7 项	共 0 项，其中： 资料核查符合要求 0 项 实体抽查符合要求 0 项	共 5 项，其中： 评价为“好”的 5 项 评价为“一般”的 0 项
人行道	符合要求	共 7 项，其中： 经审查符合要求 7 项 经核实符合要求 7 项	共 0 项，其中： 资料核查符合要求 0 项 实体抽查符合要求 0 项	共 5 项，其中： 评价为“好”的 5 项 评价为“一般”的 0 项
围墙	符合要求	共 9 项，其中： 经审查符合要求 9 项 经核实符合要求 9 项	共 0 项，其中： 资料核查符合要求 0 项 实体抽查符合要求 0 项	共 4 项，其中： 评价为“好”的 4 项 评价为“一般”的 0 项
大门	符合要求	共 9 项，其中： 经审查符合要求 9 项 经核实符合要求 9 项	共 0 项，其中： 资料核查符合要求 0 项 实体抽查符合要求 0 项	共 4 项，其中： 评价为“好”的 4 项 评价为“一般”的 0 项
建筑小品	符合要求	共 9 项，其中： 经审查符合要求 9 项 经核实符合要求 9 项	共 0 项，其中： 资料核查符合要求 0 项 实体抽查符合要求 0 项	共 3 项，其中： 评价为“好”的 3 项 评价为“一般”的 0 项
水景	符合要求	共 10 项，其中： 经审查符合要求 10 项 经核实符合要求 10 项	共 2 项，其中： 资料核查符合要求 2 项 实体抽查符合要求 2 项	共 4 项，其中： 评价为“好”的 4 项 评价为“一般”的 0 项
场坪绿化	符合要求	共 9 项，其中： 经审查符合要求 9 项 经核实符合要求 9 项	共 1 项，其中： 资料核查符合要求 1 项 实体抽查符合要求 1 项	共 6 项，其中： 评价为“好”的 6 项 评价为“一般”的 0 项

注：工程质量评定表应根据项目实际单位工程数量逐项填报。

#### 四、验收人员签名

序号	姓名	工作单位	职务	职称	签名
1	陶泳华	深圳市深星辰科技发展有限公司	项目负责人		陶泳华
2	周瑞丰	深圳壹创国际设计股份有限公司	项目负责人		周瑞丰
3	林雪辉	深圳市地质建设工程公司	项目负责人		林雪辉
4	胡兵	深圳市大兴工程管理有限公司	项目总监		胡兵
5	程光明	深圳市政集团有限公司	项目经理		程光明
6	袁平	深圳市深星辰科技发展有限公司	建筑工程师		袁平
7	刘海	深圳市深星辰科技发展有限公司	土建工程师		刘海
8	张晓东	深圳市深星辰科技发展有限公司	安装工程师		张晓东
9	姜慧	深圳壹创国际设计股份有限公司	建筑设计师		
10	潘延峰	深圳市大兴工程管理有限公司	安装监理工程师		潘延峰
11	韦泉英	深圳市大兴工程管理有限公司	土建监理工程师		韦泉英
12	刘志健	深圳市政集团有限公司	项目技术负责人		刘志健
13	舒俊琼	深圳市政集团有限公司	质量主任		舒俊琼
14	张练达	深圳市政集团有限公司	安装工程师		张练达
15	黄锡金	深圳市广安消防装饰工程有限公司	项目负责人		黄锡金
16	陈伟丰	深圳市博大建设集团有限公司	项目负责人		陈伟丰
17	蒋新潮	深圳市建侨建工集团有限公司	项目负责人		蒋新潮
18	刘学文	深圳东海建设集团有限公司	项目负责人		刘学文

## 五、工程档案核查情况

类别		核查意见	纸质	电子
工程文件	工程准备阶段文件	真实、完整、齐全	√	
	监理文件	真实、完整、齐全	√	
	施工文件	真实、完整、齐全	√	
	各分部（专业）竣工图	真实、完整、齐全	√	
声像文件		已形成		
竣工图 CAD 文件		已形成		
BIM 竣工模型数据		未形成		

- 已知悉城建档案管理相关规定。建设单位、各参建单位对各自形成工程档案的真实性、完整性及准确性负责，并按要求于限期内向城建档案管理机构移交一套符合规定的建设工程档案；如若违反，须承担由此产生的法律责任。

#### 四、验收人员签名

序号	姓名	工作单位	职务	职称	签名
1	陶泳华	深圳市深星辰科技发展有限公司	项目负责人	初级	陶泳华
2	周瑞丰	深圳壹创国际设计股份有限公司	项目负责人		周瑞丰
3	林雪辉	深圳市地质建设工程公司	项目负责人	高级	林雪辉
4	胡兵	深圳市大兴工程管理有限公司	项目总监	中级	胡兵
5	程光明	深圳市政集团有限公司	项目经理	中级	程光明
6	袁平	深圳市深星辰科技发展有限公司	建筑工程师	中级	袁平
7	刘海	深圳市深星辰科技发展有限公司	土建工程师		刘海
8	张晓东	深圳市深星辰科技发展有限公司	安装工程师		张晓东
9	姜慧	深圳壹创国际设计股份有限公司	建筑设计师		
10	潘延峰	深圳市大兴工程管理有限公司	安装监理工程师		潘延峰
11	韦泉英	深圳市大兴工程管理有限公司	土建监理工程师		韦泉英
12	刘志健	深圳市政集团有限公司	项目技术负责人		刘志健
13	舒俊琼	深圳市政集团有限公司	质量主任		舒俊琼
14	张练达	深圳市政集团有限公司	安装工程师		张练达
15	黄锡金	深圳市广安消防装饰工程有限公司	项目负责人		黄锡金
16	陈伟丰	深圳市博大建设集团有限公司	项目负责人		陈伟丰
17	蒋新潮	深圳市建侨建工集团有限公司	项目负责人		蒋新潮
18	刘学文	深圳东海建设集团有限公司	项目负责人		刘学文

## 五、工程档案核查情况

类别		核查意见	纸质	电子
工程文件	工程准备阶段文件	真实、完整、齐全	√	
	监理文件	真实、完整、齐全	√	
	施工文件	真实、完整、齐全	√	
	各分部（专业）竣工图	真实、完整、齐全	√	
声像文件		已形成		
竣工图 CAD 文件		已形成		
BIM 竣工模型数据		已形成		

- 已知悉城建档案管理相关规定。建设单位、各参建单位对各自形成工程档案的真实性、完整性及准确性负责，并按要求于限期内向城建档案管理机构移交一套符合规定的建设工程档案；如若违反，须承担由此产生的法律责任。

## 六、各专项验收结论

序号	专项验收	结论
1	人防工程	验收通过
2	特种设备	验收通过
3	水土保持设施	验收通过
4	防雷装置	验收通过
5	环境保护设施	/
6	海绵设施	验收通过
7	通信工程配套	验收通过
8	节水、排水设施	验收通过
9	有线电视网络设施	验收通过
10	涉及国家安全事项的建设 项目	/
11	无障碍设施	验收通过
12	住宅光纤到户	验收通过
13	住宅信报箱	验收通过
14	绿色建筑	验收通过
15	新能源汽车充电设施	验收通过
16	城建档案	验收通过
17	燃气工程	验收通过
18	其它专项	

## 七、工程验收结论及备注

本工程经验收组对工程实体及竣工文件检查，一致认为本工程已按设计图和施工合同完成。各分部工程验收评定合格，工程符合有关国家法律、法规和工程建设强制性标准和工程验收标准，工程外观好，竣工资料齐备，同意通过验收。



经审查，同意本工程竣工验收通过（竣工验收通过日期为2025年7月7日）。

建设单位  
审查

建设单位（公章）：

单位（项目）负责人：

姓名：彭远新  
注册号：4405557-AY009  
有效期：至2026年12月

2025年7月7日

中华人民共和国一级注册建筑师

监理单位（公章）：

总监理工程师：

设计单位（公章）：

单位（项目）负责人：

姓名：周瑞丰  
注册号：4402287-035  
有效期：至2025年12月12日

2025年7月7日

施工单位（公章）：

单位（项目）负责人：

勘察单位（公章）：

单位（项目）负责人：

2025年7月7日

2025年7月7日

中华人民共和国注册土木工程师(岩土)

姓名：林雪辉  
注册号：4405667-AY017  
有效期：至2026年6月

附件 9

装配式建筑专篇说明

装配式建筑实施楼栋号	设计阶段技术总评分得分	各技术项最低分值复核是否满足	竣工验收复核后技术总评分得分	备注
1 栋 A 座	62.3	<input checked="" type="checkbox"/> 满足 <input type="checkbox"/> 不满足	62.3	
1 栋 B 座	62.5	<input checked="" type="checkbox"/> 满足 <input type="checkbox"/> 不满足	62.5	
1 栋 C 座	62.5	<input checked="" type="checkbox"/> 满足 <input type="checkbox"/> 不满足	62.5	
1 栋 D 座	62.3	<input checked="" type="checkbox"/> 满足 <input type="checkbox"/> 不满足	62.3	
1 栋 E 座	62.3	<input checked="" type="checkbox"/> 满足 <input type="checkbox"/> 不满足	62.3	
1 栋 F 座	62.5	<input checked="" type="checkbox"/> 满足 <input type="checkbox"/> 不满足	62.5	

装配式建筑实施结论：

经对项目竣工验收资料重新复核装配式建筑技术评分，上述楼栋均 满足 不满足《深圳市装配式建筑认定规则》要求。



建设单位：  项目负责人:  2025年 8月 8日	监理单位：  项目负责人:  2025年 8月 8日	施工单位：   项目负责人:  2025年 8月 8日	设计单位：  项目负责人:  2025年 8月 8日
---	---	---	---

注：本表应附在项目竣工报告中

(四) 天健和悦府（东、西地块）项目  
合同关键页

合同编号：1-H2-TJPS-FW-[2022]0011

天健和悦府（东、西地块）项目  
建设工程设计合同

工程名称	天健和悦府（东、西地块）项目
工程地点	坪山区石井街道绿荫南路与规划达民路交汇处西北侧
合同编号	YC202200097
设计证书等级	建筑行业建筑工程甲级
发包人	深圳市天启置地有限公司
设计人	深圳壹创国际设计股份有限公司
签订日期	2022年8月

发包人：深圳市天启置地有限公司

设计人：深圳壹创国际设计股份有限公司

依照《中华人民共和国民法典》、《中华人民共和国建筑法》、国家及地方有关建设工程勘察设计管理法规和规章及其他有关法律、行政法规，遵循平等、自愿、公平和诚实信用的原则，发包人委托设计人承担天健和悦府（东、西地块）项目的施工图设计任务，经双方协商一致，签订本合同。

第一条 本合同设计项目的内容：

1.1 工程规模、服务阶段及设计费等见下表：

序号	项目类型	项目规模 (m2)	施工图单价 (元/m2)	总价 (元)	备注
1	超高层住宅	22179.48			
2	高层住宅	69529.75			
3	高层住宅(套图)	120578.77			
4	沿街商业	11600			
5	幼儿园	4000			
6	公共配套	5700			
7	地下车库及设备用房	89019.4			
8	装配式设计 (不含二次构件)	212288	5		
9	智能化设计 (方案到施工图)	311007.4			
10	泛光照明 (方案到施工图)	233588			
11	绿色建筑设计	322607.4			
12	海绵城市设计	322607.4			
13	门窗及幕墙设计 (方案到施工图)	107500			
14	周边四条规划路设计	27235.37			

	(方案到施工图 含审图)				
15	公交首末站深化 设计 (含施工图)	2900	—		
总设计费估算 (1+2+3+4+5+6+7+8+9+10+11+12+13+14+15) (小写): 12,167,715.60 元 (大写): 壹仟贰佰壹拾陆万柒仟柒佰壹拾伍元陆角整					
说明	<p>1. 含税综合单价包干。总价按实结算, 最终的总设计费=工程规划许可证面积(总建筑面积包含核增、地下车库及设备用房等面积、装配式面积)分别乘以相应设计单价后求和; 门窗及幕墙设计、周边四条规划路设计、公交首末站深化设计为固定总价, 不参与面积浮动计算;</p> <p>2. 发包人因项目进度需要, 在上一阶段工作未获审批通过的情况下, 要求设计人提前进入下一阶段工作时, 双方应进行协商支付相应费用事宜。</p> <p>3. 非设计人原因, 项目报建未通过或未进行报建, 经双方协商发包人根据设计人实际工作量支付相应设计费。</p>				

### 1.2 设计内容及深度:

具体范围包括但不限于以下内容(设计范围仅限 1.1 条涉及工作范围):

(1) 用地红线范围内的总图、建筑、结构(含超限设计及桩基)、装配式建筑设计(含装配式设计、组织编制汇报文件、通过专家会评审及配合现场工作直至通过装配式建筑验收, 工作内容详见附件 9)、给排水、电气(含照明电、高低压配电、强弱电等)、暖通、消防、人防、燃气、市政道路(含道路开口)、智能化、泛光照明、幕墙深化设计、绿色建筑、海绵城市、综合管网(不含 BIM 模型)、防雷设计、防水设计、抗震支架设计、营销中心和样板房的二次机电、精装房二次机电设计、竣工图审核确认, 且各阶段设计文件编制深度符合中华人民共和国住房和城乡建设部《建筑工程设计文件编制深度规定(2016 年版)》。以上专业若因本工程当地的特殊情况要求有相关资质单位承担的除外。

(2) 二次深化设计配合(包括但不限于门窗、栏杆、精装修及配套设备设施、园林景观、绿色建筑、海绵城市、BIM 设计、交通影响评价、面积测算、变配电、标识标线、电梯、钢结构深化设计、二次消防、智能系统专项设计、铝模专项设计、标识设计(建筑广告、招牌、楼宇标识专项设计)、泛光照明设计(建筑、景观等的夜景灯光环境专项设计)等)需满足工程招标及施工要求;

(3) 红线范围内的市政配套设计及红线外与各项市政路网及接口设计等;

(4) 配合报批报建相关设计工作;

(5) 其他与本项目有关的设计工作。包括但不限于装配式设计及装配式建筑技术认定(含咨询服务工作, 工作内容详见附件9)、配合竣工结(决)算(含审计)、专项设计咨询顾问费(含装配式建筑技术认定评审专家费、结构超限审查费等)、专项研究咨询(包括但不限于限高、防洪、抗震、结构超限审查等)、设计总体管理等。

(6) 设计内容不包括: 景观(包括结构、水、电专业)设计、水利、桥梁、室内装修设计、5米以上挡土墙、基坑支护、市政电力、10KV外线、标识设计、车库划线、厨房设计、二次机电(注: 营销中心和样板房的二次机电设计包括在本次设计范围内)、钢结构深化、概预算、热力、环保、空气净化、体育工艺、舞台工艺、医疗工艺、岩土工程、振动实测、测绘、审图(指第三方审图)、环境影响评价、水土保持、风洞试验、污水处理、声学等建设主管部门要求具备专项设计资质的部分。如上述专项设计发包人委托设计人设计, 则另行收费。

(具体详见《建筑设计任务书》(附件1))。

1.3 各阶段服务内容详见附件3: 《建筑设计各阶段服务内容表及合作设计分工表》;

## 第二条 设计人设计依据:

2.1 发包人提供的《建筑设计任务书》;

2.2 发包人 or 政府主管部门对各阶段设计成果的审批意见;

2.3 发包人提交的基础资料。

## 第三条 发包人向设计人提交的资料及文件:

序号	资料及文件名称	份数	提交日期	备注
1	立项批文	1	本合同签订日	

4	深化施工图	16	铝模深化图应在总包单位递交深化资料后 7 天完成复核并下发	
5	正式施工图	16	施工图审查通过并经发包人确认后 20 日历天内提交	
6	设计变更单	12	发包人提出书面要求后 48 小时内提交	收到发包人口令或联系函起 48 小时内,设计院下发正式的盖章图纸。

注：其他相关节点、细化节点的要求，需按照发包人及其经理项目部的实际需求及会议成果执行。

说明：

1. 所有设计文件均应使用公制尺寸，所有文字说明采用中文为准。
2. 设计人在提交以上所有设计文件时均应同时提交一份完整的电子文件；图纸和计算书。其中效果图为 jpg 格式（jpg 文件的像素大小应满足发包人提出的具体要求），图纸文件为 dwg 格式，计算书文件为 Word、Excel、txt 等相关专业软件生成的可编辑的格式文件；
3. 在工程竣工后 5 个日历日内应提交一份完整的可修改的电子版（dwg、doc、xls 等格式）施工图设计文件（含所有专业最终版的施工图、设计变更和计算书），供我司存档。
4. 经发包人要求加晒蓝图的费用为：A0 图幅 2 元/张；A1 图幅 1 元/张；A2 图幅 0.5 元/张；A3 图幅 0.3 元/张；小于 A3 的图幅按 A3 图幅标准计费。

#### 第五条 设计费及付款进度

5.1 计费方式与总额：按以下第 2 种方式计算。

- 1) 按总包干价计费，设计费总包干价 / 元人民币；
- 2) 按单价计费，总价按实结算，设计费估算总价 12,167,715.60 元人民币，

发包人：深圳市天启置地有限公司



(盖章)

法定代表人： (签字)

*[Handwritten signature]*

委托代理人： (签字)

2022.8.20

地址：深圳市坪山区坪山街道六联社区坪山大道 2007 号创新广场 A1101

邮政编码：518000

电话：0755-83399083

传真：

开户银行：交通银行深圳华融支行

银行帐号：443066467013005768290

建设行政主管部门备案：

(盖章)

备案号

备案日期： 年 月 日

---

设计人：深圳壹创国际设计股份有限公司



(盖章)

法定代表人： (签字)

委托代理人： (签字)

地址： 深圳市南山区华侨城东部工业区东北 B-1 栋 202 (二楼东侧)

邮政编码： 518000

电话： 0755-82795800

传真： 0755-82795811

开户银行： 兴业银行深圳中心区支行

银行帐号： 337080100100152453

鉴证意见：

(盖章)

经办人：

鉴证日期： 年 月 日

# 建设用地规划许可证

中华人民共和国

**建设用地规划许可证**

地字第 440310202200069 号

根据《中华人民共和国土地管理法》《中华人民共和国城乡规划法》和国家有关规定，经审核，本建设用地符合国土空间规划和用途管制要求，颁发此证。

发证机关  自然资源局

日期 2022年06月30日

用地单位	深圳市天启置地有限公司
项目名称	G12314-8035 宗地（暂定名）
批准用地机关	市政府
批准用地文号	市政府办公会议纪要 2022 年 32 号
用地位置	坪山区石井街道绿荫南路与规划达民路交汇处西北侧
用地面积	76218.65 平方米
土地用途	二类居住用地
建设规模	233588 平方米
土地取得方式	招拍挂
附图及附件名称	1、宗地附图（宗地号 G12314-8035） 2、规划设计要点批复表（PS202200020）

**遵守事项**

一、本证是经自然资源主管部门依法审核，建设用地符合国土空间规划和用途管制要求，准予使用土地的法律凭证。

二、未取得本证而占用土地的，属违法行为。

三、未经发证机关审核同意，本证的各项规定不得随意变更。

四、本证所需附图及附件由发证机关依法确定，与本证具有同等法律效力。

# 深圳市 建设工程规划许可证

深规划资源建许字 PS-2022-0020 (改 1) 号

根据《中华人民共和国城乡规划法》第四十条和《深圳市城市规划条例》第五十条的规定,经审查,本建设工程符合城市规划要求,准予建设。

特发此证

项目编号: JZ20220754-1



### 重要提示

- 1、本建设工程必须按我局批准的设计文件进行施工,施工场地内如遇有测量标志或电缆、煤气管道等市政设施,必须报告主管机关处理。
- 2、基础放线后经我局验线,符合要求方可继续施工。
- 3、本证自核发之日起壹年内未开工者,即自动作废,有效期至2024年03月02日;如因特殊原因需要延期开工,须经核发机关批准。
- 4、本证是建设工程符合城市规划要求的法律凭证,应妥善保管,并按规定归档。
- 5、本证附件与本证具有同等法律效力。

用地单位	深圳市天启置业有限公司							
项目名称	天健科技园东地块		用地位置				坪山区石井镇深津路与规划路交汇处东北侧	
宗地编码	440310204003000455		宗地号		G12314-0036			
土地用途	深准地合字(2022)-9002号		土地预审文件文号					
建设用地规划许可证/规划要点编号	440310202200069							
分期建设项目名称	天健科技园东地块			选址意见书				
总建筑面积㎡	计容积率总建筑面积㎡	建筑覆盖率(一/二/级)	绿化率%	建筑层数(地上/下)	最大层数	栋数	机动车停车位(地上/下)	非机动车停车位(地上/下)
184251.42	131643.00	36.38/14.06	40.00	135.05	45/2	6	36/1319	345/
本期建筑面积及分配								
地上	地上	住宅建筑	120873	0	120873	消防避难空间	196.86	
		商业建筑	6500	0	6500	架空绿化休闲	3778.17	
		幼儿园	4000	0	4000	架空公共空间	67.64	
		物业服务用房	270	0	270			
		合计	131643	0	131643	合计	4042.67	
		地下	地下					
不计容积率建筑面积	地下核增建筑面积							
	共用停车库	45029.66						
	公用设备用房	3339.26						
	其他	196.83						
	合计	48665.75						
本期住宅户型比例								
户数		总量		户型套内建筑面积(90㎡)		占总量比例		
1781户(其中保障性住房1093户)		1781户		100%		100%		
建筑面积		120873㎡(其中保障性住房63540㎡)		120873㎡		100%		
附件 1、总平面图;2、各层建筑平面图(包括地下室、架空层图);3、各向立面图;4、剖面图;5、核增建筑面积专题								
备注 一、本项目(总用地)占地面积184251.42㎡,总建筑面积184251.42㎡,其中地上建筑面积131643.00㎡,地下建筑面积48665.75㎡。地上建筑面积中,住宅建筑120873㎡,商业建筑6500㎡,幼儿园4000㎡,物业服务用房270㎡,架空绿化休闲3778.17㎡,架空公共空间67.64㎡,消防避难空间196.86㎡。地下建筑面积中,共用停车库45029.66㎡,公用设备用房3339.26㎡,其他196.83㎡。二、本项目建筑层数为45层,其中地上建筑层数为45层,地下建筑层数为2层。三、本项目建筑高度为150.00米。四、本项目建筑密度为36.38%,容积率1.406。五、本项目绿地率为40.00%。六、本项目建筑间距符合《深圳市城市规划条例》和《深圳市城市规划标准与准则》的要求。七、本项目建筑退让符合《深圳市城市规划条例》和《深圳市城市规划标准与准则》的要求。								
验线记录								

# 深圳市 建设工程规划许可证

深规划资源建许字 PS-2022-0021 (改 1) 号

根据《中华人民共和国城乡规划法》第四十条和《深圳市城市规划条例》第五十条的规定,经审查,本建设工程符合城市规划要求,准予建设。

特发此证

项目编号: JZ20220754-2



### 重要提示

- 1、本建设工程必须按我局批准的设计文件进行施工,施工场地内如遇有测量标志或电缆、煤气管道等市政设施,必须报告主管机关处理。
- 2、基础放线后经我局验线,符合要求方可继续施工。
- 3、本证自核发之日起壹年内未开工者,即自动作废,有效期至2024年03月02日;如因特殊原因需要延期开工,须经核发机关批准。
- 4、本证是建设工程符合城市规划要求的法律凭证,应妥善保管,并按规定归档。
- 5、本证附件与本证具有同等法律效力。

用地单位	深圳市天启置业有限公司							
项目名称	天健科技园东地块		用地位置				坪山区石井镇深津路与规划路交汇处东北侧	
宗地编码	440310204003000455		宗地号		G12314-0036			
土地用途	深准地合字(2022)-9002号		土地预审文件文号					
建设用地规划许可证/规划要点编号	440310202200069							
分期建设项目名称	天健科技园东地块			选址意见书				
总建筑面积㎡	计容积率总建筑面积㎡	建筑覆盖率(一/二/级)	绿化率%	建筑层数(地上/下)	最大层数	栋数	机动车停车位(地上/下)	非机动车停车位(地上/下)
144352.52	101945.00	44.19/13.15	40.00	99.55	32/2	4	53/1192	345/
本期建筑面积及分配								
地上	地上	住宅建筑	90935	0	90935	架空绿化休闲	1762.12	
		社区管理用房	250	0	250			
		其他	400	0	400			
		社区菜市场	500	0	500			
		物业服务用房	210	0	210			
		社区日间照料中心	1500	0	1500			
		公共厕所	2900	0	2900			
		邮政设施	150	0	150			
		商业建筑	5100	0	5100			
		合计	101945	0	101945	合计	1762.12	
地下	地下							
不计容积率建筑面积	地下核增建筑面积							
	共用停车库	38342.12						
	公用设备用房	2201.58						
	其他	101.7						
	合计	40645.4						
本期住宅户型比例								
户数		总量		户型套内建筑面积(90㎡)		占总量比例		
1062户(其中保障性住房908户)		1062户		100%		100%		
建筑面积		90935㎡(其中保障性住房908㎡)		90935㎡		100%		
附件 1、总平面图;2、各层建筑平面图(包括地下室、架空层图);3、各向立面图;4、剖面图;5、核增建筑面积专题								
备注 一、本项目(总用地)占地面积144352.52㎡,总建筑面积144352.52㎡,其中地上建筑面积101945.00㎡,地下建筑面积40645.40㎡。地上建筑面积中,住宅建筑90935㎡,社区管理用房250㎡,其他400㎡,社区菜市场500㎡,物业服务用房210㎡,社区日间照料中心1500㎡,公共厕所2900㎡,邮政设施150㎡,商业建筑5100㎡。地下建筑面积中,共用停车库38342.12㎡,公用设备用房2201.58㎡,其他101.70㎡。二、本项目建筑层数为32层,其中地上建筑层数为32层,地下建筑层数为2层。三、本项目建筑高度为105.00米。四、本项目建筑密度为44.19%,容积率1.406。五、本项目绿地率为40.00%。六、本项目建筑间距符合《深圳市城市规划条例》和《深圳市城市规划标准与准则》的要求。七、本项目建筑退让符合《深圳市城市规划条例》和《深圳市城市规划标准与准则》的要求。								
验线记录								

# 审查合格书

## 深圳市房屋建筑施工图设计文件 审查合格书

备案编号：HZS2235

根据《房屋建筑和市政基础设施工程施工图设计文件审查管理办法》（建设部令第13号），本工程施工图设计文件（勘察文件）经审查合格。

专业	建筑	给排水	暖通	电气	结构
审查人员	黎云琪、 许平	罗小青、 高红波	蔡戈锋、 武静燕	黄可贤、 吕毅	杨亚红、 易枝江
签名					

审查机构法人：（签章）

审查机构：（盖章）深圳市华森建筑工程咨询有限公司

日期：2022年9月5日

深圳市住房和城乡建设局 监制

工程名称：天健和悦府  
工程地址：深圳市坪山区石井街道绿荫南路与规划达民路交汇处西北侧  
工程类别：民用建筑工程  
工程等级：一级  
工程规模：328461.58 m<sup>2</sup>

建设单位：深圳市天启置地有限公司  
勘察单位：深圳地质建设工程公司  
设计单位：深圳壹创国际设计股份有限公司  
审查机构：深圳市华森建筑工程咨询有限公司

说明：

- 1、本合格书由审查机构对审查合格的建设工程施工图设计文件核发。
- 2、本合格书是基本建设程序的法定文书，不得涂改、伪造。
- 3、本合格书在工程竣工后作为工程档案归档。
- 4、本合格书至少一式三份，建设单位、设计单位和审查机构各一份。
- 5、审查机构本项目合同编号：HZS2235

(五) 深圳市儿童公园停车场改扩建工程设计采购施工总承包  
合同关键页  
方案合同

版本号：2021年12月版

合同编号：

# 罗湖区政府投资建设工程 设计合同

工程名称：深圳市儿童公园停车场改扩建工程设计方案编制

工程地点：深圳市罗湖区

设计证书等级：建筑行业（建筑工程）甲级

发包人：深圳市罗湖区城市管理和综合执法局

设计人：深圳壹创国际设计股份有限公司

签订日期：2025年 月 日

签订地点：深圳市罗湖区

因工程建设需要，发包人现委托设计人承担深圳市儿童公园停车场改扩建工程设计方案编制工作，根据《中华人民共和国民法典》、《中华人民共和国建筑法》、《建设工程勘察设计管理条例》、《广东省建设工程勘察设计管理条例》等有关建设工程设计的法律、法规、规章、规范性文件和建设工程批准文件等，并结合本建设工程实际情况，经双方协商一致，签订本合同，共同执行。

## 一、合同主体

### 1.1 合同主体信息

发包人（以下简称“甲方”）：深圳市罗湖区城市管理和综合执法局

住所：深圳市罗湖区金稻田路 1063 号

设计人（以下简称“乙方”）：深圳壹创国际设计股份有限公司

法定代表人：严定刚

住所：深圳市罗湖区东门街道城东社区深南东路 2028 号罗湖商务中心 2001-03 单元

甲方根据法律、法规和政府投资项目相关规范性文件等的规定，依法将本项目移交给相关单位时，接收单位依法自接收该项目起成为本合同的甲方，承受相关法律法规规定和本合同约定的关于甲方的全部权利义务，甲方应将本项目移交情况书面通知乙方，乙方在收到通知后 15 日内提出书面异议；未提出异议的，视为同意。甲方的全部权利义务自该通知送达乙方之日起转移。对此乙方知悉并明确表示接受，并承诺不就此向甲方或接收单位提出任何补偿、索赔要求。

### 1.2 签约主体资格

乙方必须具备并持续保有本项目、相关法律法规要求的法定建设工程

设计资质（含资质等级要求）。乙方须保证其所指定承担本合同相应工作的人员应符合法律法规和其他规范性文件关于从业人员资格要求。

### 1.3 甲方代表和乙方项目负责人

甲方授权 张剑桥（联系地址：深圳市罗湖区东晓街道金稻田路罗湖环卫工人之家1栋）为本合同设计工作的甲方代表，负责就本项目的设计事宜与乙方进行沟通与联系并代为接收与本合同有关的一切文件和材料。

乙方授权 王亚军（身份证号码：41082197410033013 性别：男，职务：副总建筑师，联系方式：13570854787，联系地址：深圳市南山区华侨城创意园北区B4栋西侧4楼，邮箱：wangyajun@szycgj.cn）为本合同设计工作的乙方项目负责人，负责就全面履行本合同事宜与甲方进行沟通与联系并代为接收与本合同有关的一切文件和材料。乙方项目负责人身份至本合同约定内容全部完成后终止。

## 二、工程概况

### 2.1 工程名称

工程名称：深圳市儿童公园停车场改扩建工程设计方案编制

### 2.2 工程地点

工程地点：深圳市罗湖区

工程详细情况：项目在深圳市儿童公园建设立体停车库，包括改扩建北门原有停车场和新建南门停车场，共建设450个停车位。主要建设内容包括：（一）改扩建北门原有停车场：地面建筑占地面积350平方米，建筑面积500平方米，设置6个车厅出入口，及管理控制室、附属管理用房及箱式变电站；地下建筑2层，建筑面积4730平方米，总泊位数360个。（二）新建南门停车场：地面建筑占地面积130平方米，建筑面积130平方米，设置3个车厅出入口，及管理控制室、箱式变电站；地下建筑1

层，建筑面积 1304 平方米，总泊位数 90 个。最终工程规模以概算批复为准。

### 三、合同内容

#### 3.1 设计范围

本合同设计范围包括：

方案设计（市政交通类工程包含景观艺术专题设计等）；

初步设计（含概算编制）；

施工图设计；

施工配合（含方案设计变更编制）。

具体设计内容以发包人确认的设计任务书及合同条款为准，设计人不能拒绝为完成全部工程而须执行的可能遗漏的工作。

#### 3.2 设计内容

设计内容包括但不限于以上各范围所涉及的：

**【房建类】** 总平面规划、深基坑、人防工程、建筑、结构、给排水、电气、通风与空调系统、智能化系统、消防系统、装饰装修、幕墙、景观、停车场标识、标线、标牌、绿色建筑设计等及承担政府主管部门审查批复而出现的反复修改的工作。

**【市政环水类】** 城市道路、桥梁、给水、排水、燃气、电力、通信、交通及绿化、管线迁改、海绵专项设计、景观艺术专题设计、园林景观等及承担政府主管部门审查批复而出现的反复修改工作。

**【地下综合管廊设计】** 地下综合管廊设计包括但不限于：地下综合管廊、管廊附属建（构）筑物配套设施、管廊自身配套系统（给排水、电气、通风、消防、照明、监控及报警、标识等）、临时支护结构等及承担政府主管部门审查批复而出现的反复修改工作。

工作内容包括但不限于以下内容:

### 3.2.1 方案设计阶段

(1) 根据立项文件及技术要求完成全套方案设计图纸;

(2) 方案设计内容包含南北门的地下停车库设计以及停车库建设范围内的地上配套用房平面设计、立面设计, 停车库建设范围内的道路设计, 标识设计、泛光设计以及配套楼的屋顶绿化设计;

(3) 方案设计文件完成后, 送甲方审查认可, 并报相关职能部门审批;

服务期限自合同签订之日起, 至出具设计方案, 并经区政府会议审议通过, 且配合初步设计及概算编制申报, 并获得甲方认可为止。

### 3.2.2 施工配合阶段

(1) 在工程招标、设备和材料采购等工作过程中, 编制各项招标文件中的技术要求和参数指标; 按要求参加工程招标答疑和技术谈判等工作, 协助甲方审查材料样板, 及时解决设备订货和材料采购中出现的技术问题;

(2) 工程开工后, 乙方应从开工到竣工验收全过程负责施工技术配合工作;

(3) 协调施工过程中有关设计的问题;

(4) 负责施工现场指导, 并从设计角度进行施工监督;

(5) 负责处理现场设计变更, 并免费提供设计变更图纸;

(6) 协助施工单位完成竣工验收资料;

(7) 参加隐蔽工程验收和竣工验收;

(8) 参加工程质量事故调查, 并就事故提出设计技术处理方案。

## 四、设计依据

### 4.1 法律依据

乙方应根据《中华人民共和国民法典》及其司法解释、《中华人民共和国建筑法》、《建设工程勘察设计管理条例》、《建设工程勘察设计资质管理规定》(2016)、《广东省建设工程勘察设计管理条例》、《建设工程质量管理

## 六、甲方提交的工程设计资料

本合同签订后，甲方应及时向乙方提交相应阶段的工程设计基础资料。

## 七、乙方应交付的工程设计文件

序号	设计阶段	文件(资料)名称	份数	其他/备注
1	方案设计	方案设计图	6	可编辑电子文档(光盘)3张
2	初步设计	初步设计图	/	可编辑电子文档(光盘)/张
		工程概算	/	可编辑电子文档(光盘)/张
3	施工图设计	全套施工图	/	可编辑电子文档(光盘)/张
4	施工配合	方案设计变更图纸(如有)	6	可编辑电子文档(光盘)3张

甲方需加晒图纸或增加设计文件数量及在项目申报、汇报过程中各类审查会、研讨会、专家评审会中甲方要求乙方准备的汇报材料、展板、效果图等资料，乙方须按时无条件、无偿提供。

未经甲方同意，乙方不得对电子版设计文件采取加密、设置访问权限、限期使用等措施。

## 八、设计费和取费标准

### 8.1 设计费

本合同金额暂定为人民币(大写)叁拾肆万零伍佰陆拾元整(小写:

¥ 34.056 万元)。

根据招标文件，本项目的设计费招标控制价为人民币 344000 元，中标价为人民币 340560 元，下浮率为 1%。最终费用根据概算批复的设计费重新核算，并按投标报价下浮率 1%下浮。若重新计算后的费用高于中标供应商的投标报价，则以中标供应商的投标报价为最终费用。若重新计算后的费用低于中标供应商的投标报价，则以重新计算后的费用作为最终费用。

设计费的计取方式为：以发改部门概算批复的建安费作为本工程设计收费计费额予以调整，费率系数按《工程勘察设计收费标准(2002年修订本)》相关规定执行(其中工程复杂调整系数取 1.0、专业调整系数取 1.0、附加调整系数取 1.0)。按直线内插法计算，根据《工程勘察设计收费标准》(2002年修订本)中规定的建筑市政工程设计阶段，建筑与室外工程二级方案设计占比 15%计算。

## 8.2 取费标准

8.2.1 根据《关于进一步放开建设项目专业服务价格的通知》(发改价格〔2015〕299号)，本工程设计费参照《工程勘察设计收费管理规定》及其附件《工程勘察设计收费标准(2002年修订本)》(计价格[2002]10号)规定的标准计取调整系数。

8.2.2 以下费用已包含在本合同价内，甲方无须另行支付：

(1) 方案专家评审费、汇报方案费、展板费、三维动画费、研讨会等甲方要求乙方提供的相关文件、材料、筹备与工程设计相关会议的费用；

(2) 合同生效后，乙方因执行新的建设工程设计法律、法规和相关技术标准而导致增加的设计费用；

(3) 各设计阶段中，乙方根据相关主管部门、审查单位的要求对设计文件进行反复修改而增加的设计工作费用；

(4) 乙方在设计过程中所采用的专利、专有技术的使用费。

始当天不计入，从次日开始计算，期限最后一天的截止时间为当天 24:00 时。

28.18 合同价格：是指发包人用于支付设计人按照合同约定完成工程设计范围内全部工作和约定的建设项目前期咨询工作的金额，包括合同履行过程中按合同约定发生的价格变化。

28.19 设计费：是指发包人用于支付设计人按照合同约定完成工程设计范围内全部工作的金额，包括合同履行过程中按合同约定发生的价格变化。

28.20 书面形式：是指合同书、信件和数据电文（包括电报、电传、传真、电子数据交换和电子邮件）等可以有形地表现所载内容的形式。

签署页

发包人（盖章）： 深圳市罗湖区城市  
管理和综合执法局

法定代表人（签字）：

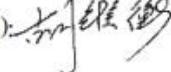
或授权代理人（签字）：

设计人（盖章）： 深圳壹创国际设计  
股份有限公司

法定代表人（签字）：

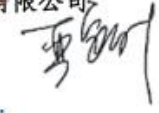
或授权代理人（签字）：

开户行：兴业银行深圳中心区支行

2025-04-28

账号：337080100100152453

签订地点：深圳市罗湖区

签订时间：2025 年 月 日

2025-04-28

SFL-2017-02

工程编号：\_\_\_\_\_

合同编号：\_\_\_\_\_

## 深圳市儿童公园停车场改扩建工程 设计采购施工总承包合同

工程名称：深圳市儿童公园停车场改扩建工程设计采购施  
工总承包

工程地点：深圳市罗湖区

发 包 人：深圳市罗湖区城市管理和综合执法局

承 包 人：深圳壹创国际设计股份有限公司/中建五局第  
三建设有限公司/深圳市宏基基础设施投资有限公司

深圳市建设工程造价管理站 编

2017 年版

## 第一部分 协议书

发包人(全称): 深圳市罗湖区城市管理和综合执法局

承包人(全称): 深圳壹创国际设计股份有限公司/中建五局第三建设有限公司/深圳市宏基基础设施投资有限公司

其中, 联合体牵头人(全称): 深圳壹创国际设计股份有限公司

根据《中华人民共和国民法典》《中华人民共和国建筑法》《中华人民共和国招标投标法》《深圳经济特区建设工程施工招标投标条例》及其他有关法律、法规, 遵循平等、自愿、公平和诚实信用的原则, 发包人和承包人就本工程项目采用设计-采购-施工一体化总承包(EPC)实施等相关事项协商一致, 订立本合同, 达成协议如下:

### 一、工程概况

工程名称: 深圳市儿童公园停车场改扩建工程设计采购施工总承包

工程地点: 深圳市儿童公园, 广东省深圳市罗湖区童乐路12号。

核准(备案)证编号: \_\_\_\_\_

工程规模及特征: 项目在深圳市儿童公园建设立体停车库, 包括改扩建北门原有停车场和新建南门停车场, 共建设450个停车位。主要建设内容包括: (一) 改扩建北门原有停车场: 设置6个车厅出入口, 及管理控制室、附属管理用房及箱式变电站; 地下建筑2层, 建筑面积约为4730平方米, 总泊位数360个。(二) 新建南门停车场: 设置3个车厅出入口, 及管理控制室、箱式变电站; 地下建筑1层, 建筑面积约为1304平方米, 总泊位数90个。具体项目建设规模、建设内容及投资估算最终以概算批复为准。

资金来源: 财政投入 100 %; 国有资本  /  %; 集体资本  /  %; 民营资本  /  %; 外商投资  /  %; 混合经济  /  %; 其他  /  %。

## 二、工程承包范围

工程承包范围，包括以下：

根据发包人要求，负责项目设计、采购、施工、调试等工作内容，协助业主完成项目相关的报批报建工作；负责项目实施阶段全过程成本、工期、质量、安全、合同、信息管理等，按规范及政府规定完成所有专项验收所需要的工作，直至工程竣工验收备案合格、项目移交；负责工程缺陷整改、协助业主办理所有政府相关证件，完成并配合业主及建设工程造价主管部门结（决）算审计，负责工程保修等工作；除招标文件及合同明确约定系发包人工作之外的其他一切与该项目建设有关工作，均由承包人负责。

工程承包范围包括但不限于以下内容：

1. 施工图设计及配合等：施工图设计（总平面设计、深基坑支护、管线迁改、建筑、结构、给排水、电气、通风与空调系统、智能化系统、消防系统、装饰装修（含幕墙设计）、景观、停车场标识、绿色建筑设计等）、施工配合、竣工图编制、以及达到审图机构审定的标准，且满足国家有关规定和相关规范要求；

2. 停车机械设备采购及安装：完成机械立体停车库全部工程内容，包括但不限于车库机械设备、智能化控制系统、标识标牌、电气设施、消防设施、给排水设施、电力配套设施等；

3. 工程施工：完成南北停车库全部施工内容，包括但不限于树木迁移、管线迁改、基坑支护、基础工程、主体结构施工、停车机械设备及安装、装饰装修工程（含幕墙工程）、智能化工程、暖通工程、消防工程、给排水工程、建筑电气工程、配电工程、防雷工程、停车场配套道路工程、标识工程等。

4. 立体车库配套智能系统及信息化：智慧管理软硬件、自动控制系统、停车信息发布软硬件，并按照深圳市智慧停车云平台数据接入标准将数据接入至云平台或预留数据接口等；

5. 系统调试与试运行，并做好项目相关验收工作；

6. 完成项目从施工图设计至项目竣工验收，并配合办理停车场经营许可等手续，直至完成经营使用的所有报批、报建和其他申报工作，并准备相应的材料。

7. 其他完成该项目建设所有必要的工作。

承包人不能拒绝执行为完成全部工程而需执行的可能遗漏的工作。发包人保留调整发包范围的权利，承包人不得提出异议并不得进行任何索赔。

说明：

1. 本工程限额设计，工程费用以不突破概算为原则，在此前提下按相关规定开展工作。

2. 施工图设计完成且通过施工图审查后，由承包人编制施工图预算，经发包人及政府认定的部门审核后，以审定的施工图预算为基数，按照投标下浮率计算，调整合同价。最终建安工程费以经政府认定的部门的审定价为准且不超过发改批复概算中的建安工程费。

### 三、项目设计方案来源

经区政府审议通过的深圳市儿童公园停车场改扩建工程方案设计，具体以发包人要求为准。

### 四、合同工期

总工期：351日历天（其中设计服务期约为31日历天，施工工期为320日历天）。

（一）施工图设计计划开工日期：暂定2025年5月15日至2025年6月14日（实际开工日期以打印中标通知书时间为准）；

（二）施工计划开工日期：暂定2025年6月15日（实际开工日期以签发的开工令日期为准）；

(三) 计划竣工日期：暂定 2026 年 4 月 30 日（实际竣工日期以竣工验收报告生效日期为准）。

## 五、质量标准和要求

设计标准和要求（设计文件编制及限额设计目标）：按照国家现行标准、规范、规程等开展设计工作，设计深度和广度满足要求。

工程质量标准和要求（施工质量及项目成效目标）：按国家、地方及行业现行的质量验收规范并参照采购实物样板执行，须达到合格标准。若工程的设计说明、施工说明和要求等与国家、地方及行业现行的质量验收规范之间有差异，承包人须按较高之标准执行。

## 六、签约合同价

合同总价（暂定）：人民币（大写）陆仟柒佰零贰万叁仟肆佰零玖元玖角肆分（¥ 67023409.94 元）。其中：

(1) 设计费（含税）：

人民币（大写）壹佰零陆万肆仟柒佰伍拾玖元（¥1064759.00 元），净下浮率为 14.00%；

(2) 施工费（含税）：

人民币（大写）陆仟伍佰玖拾伍万捌仟陆佰伍拾元玖角肆分（¥65958650.94 元），净下浮率为 14%；

其中：

2.1 安全文明施工费：

人民币（大写）贰佰零壹万伍仟陆佰叁拾伍元伍角陆分（¥ 2015635.56 元）

## 十二、合同生效

本合同订立时间：2015年7月18日；

订立地点：

发包人和承包人约定：本合同经双方（三方或四方）法定代表人或其委托代理人签署并加盖公章后生效。

发包人：深圳市罗湖区城市管理和  
综合执法局(公章)

法定代表人或其委托代理人：



统一社会信用代码：

11440303007542021W

地址：深圳市罗湖区东晓街道金稻田路罗湖环卫公寓A栋

邮政编码：518019

法定代表人：胡维衡

委托代理人：/

电话：/

传真：/

电子信箱：/\_

项目主持人和负责人：张剑桥

联系人：周丹

承包人(联合体牵头单位)：深圳  
壹创国际设计股份有限公司(公章)

法定代表人或其委托代理人：

(签字)

统一社会信用代码：

91440300682024797J

地址：深圳市罗湖区东门街道城东社区深南东路2028号罗湖商务中心2001-03单元

邮政编码：518001

法定代表人：

委托代理人：

电话：0755-82795800

传真：0755-82795811

电子信箱：/

开户银行：兴业银行深圳中心区支行

账号：337080100100152453

承包人(联合体成员): 中建五局  
第三建设有限公司(公章)

法定代表人或其委托代理人:

强卿  
(签字)  
印信

统一社会信用代码:

91430100183853582A

地址: 湖南省长沙市雨花区中意一  
路 158 号 1601

邮政编码: 410007

法定代表人: 卿信强

委托代理人: /

电话: 0731-85699196

传真: /

电子信箱: /

开户银行: 中国建设银行股份有限  
公司长沙井湾子支行

账号: 43001531061050000438

承包人(联合体成员): 深圳市宏  
基础设施投资有限公司(公章)

法定代表人或其委托代理人:

杨兆江  
(签字)  
印信

统一社会信用代码:

91440300MADFJD5D1Y

地址: 深圳市罗湖区东门街道东门  
社区人民北路一横街 9 号鸿展商城  
6001-D

邮政编码: 518001

法定代表人: 杨兆江

委托代理人:

电话: 0755-83801120

传真: /

电子信箱: /

开户银行: 中国建设银行股份有限  
公司深圳罗湖支行

账号: 44250100002800004848

# 中标通知书

## 中标通知书

标段编号： 2407-440303-04-01-766848001001

标段名称： 深圳市儿童公园停车场改扩建工程设计采购施工总承包

建设单位： 深圳市罗湖区城市管理和综合执法局

招标方式： 公开招标

中标单位： 深圳壹创国际设计股份有限公司//中建五局第三建设有限公司//深圳市宏基基础设施投资有限公司

中标价： 6702.340994万元

中标工期(天)： 351

项目经理(总监)： 李诚



本工程于 2025-05-08 在深圳公共资源交易中心 交易集团建设工程招标业务分公司进行招标，现已完成招标流程。

中标人收到中标通知书后，应在 30 日内按照招标文件和中标人的投标文件与招标人签订本招标工程承包合同。

招标代理机构(签章)：

法定代表人或其委托代理人

(签字或盖章)：



招标人(盖章)：

法定代表人或其委托代理人

(签字或盖章)：

打印日期：2025-06-16



查验码： JY20250605424317

查验网址：<https://www.szggzy.com/jyfw/zbtz.html>



CS 扫描全能王  
3亿人都在用的扫描App

### 三、项目负责人同类工程业绩

拟投入的项目负责人基本情况表

姓名	王亚军	性别	男	出生年月	1974年10月	
学历	本科	学位	学士	所学专业	建筑学	
职务	副总建筑师		何专业何职称	建筑设计、高级工程师		
执业注册资格	一级注册建筑师		执业注册资格证书编号	20154100940		
项目负责人近五年同类工程业绩情况						
序号	工程名称	建设单位	设计内容	合同签订时间	设计合同金额(万元)	建成情况
1	福城南产业片区12-16等宗地项目(设计)(I标段)	深圳市新龙福投资发展有限公司	方案至施工图设计	2023年10月24日	2897.109921	在建
2	罗湖新质科技大厦二期项目全过程设计	深圳市罗湖产业投资建设有限公司	方案至施工图设计	2025年06月17日	1038.0338	在建
3	玛雅城现代园区项目全过程设计	深圳市莲塘产业空间运营有限公司	方案至施工图设计	2025年04月01日	214.1914	在建
4	海南省琼中县妇幼保健院异地新建项目	琼中黎族苗族自治县城市建设投资有限公司	方案至施工图设计	2024年07月30日	312.8261	在建
5	信维液晶高分子5G射频系统研发与生产基地设计	深圳市信维通信股份有限公司	方案至施工图设计	2024年06月28日	767.841768	在建

注：①业绩证明材料需提供担任同类工程项目负责人的设计合同原件扫描件（需提供合同关键页，其内容需包含工程名称、单位名称、项目负责人名字、工程规模、签订时间、合同额、双方签字盖章页等），否则不予计取。

②业绩证明材料为原件扫描件，若原件扫描件不清晰或印章不清晰的，投标人需在规定时间内及时澄清，否则不予计取。

③业绩类别为房建类工程，提供的合同中未能体现房建类工程的还需提供证明材料原件扫描件，否则不予计取。证明材料由投标人出具的不予记取。

④金额以合同金额为准，合同中未体现的以中标通知书金额为准，且需同时提供中标通知书。

⑤以合同签订的时间为准，无法判断合同签订时间为近五年业绩的不予计取。

⑥合同需体现拟派项目负责人名字及职务，无法体现项目负责人名字及职务的，还需提供业主出具的证明材料，否则不予计取。证明材料由投标人出具的不予记取。

⑦项目负责人的相关资历，提供职称证书、注册证书、近 3 个月社保证明（社保部门网页或窗口打印资料均可）等。

⑧业绩提供不超过 5 项，如超过 5 项则按提供资料前 5 项业绩统计。

附：资历证明文件

(一) 执业资格证书

使用有效期:2026年02月26日  
-2026年08月25日



## 中华人民共和国一级注册建筑师 注册证书

根据《中华人民共和国注册建筑师条例》的  
规定，持证人具备一级注册建筑师执业能力，准  
予注册（注册期内有效）。

姓 名：王亚军

性 别：男

出生日期：1974年10月03日

注册编号：20154100940

聘用单位：深圳壹创国际设计股份有限公司

注册有效期：2025年04月16日-2027年04月15日



主任 



个人签名: 

签名日期: 2026年2月26日 发证日期: 2025年04月16日

(二) 职称证书

# 广东省职称证书

姓 名: 王亚军  
身份证号: 410882197410033013



职称名称: 高级工程师  
专 业: 建筑设计  
级 别: 副高  
取得方式: 职称评审  
通过时间: 2023年04月22日  
评审组织: 深圳市建筑设计专业高级职称评审委员会

证书编号: 2303001098301  
发证单位: 深圳市人力资源和社会保障局  
发证时间: 2023年06月21日



查询网址: <http://www.gdhrss.gov.cn/gdweb/zyjsrc>

(三) 毕业证书

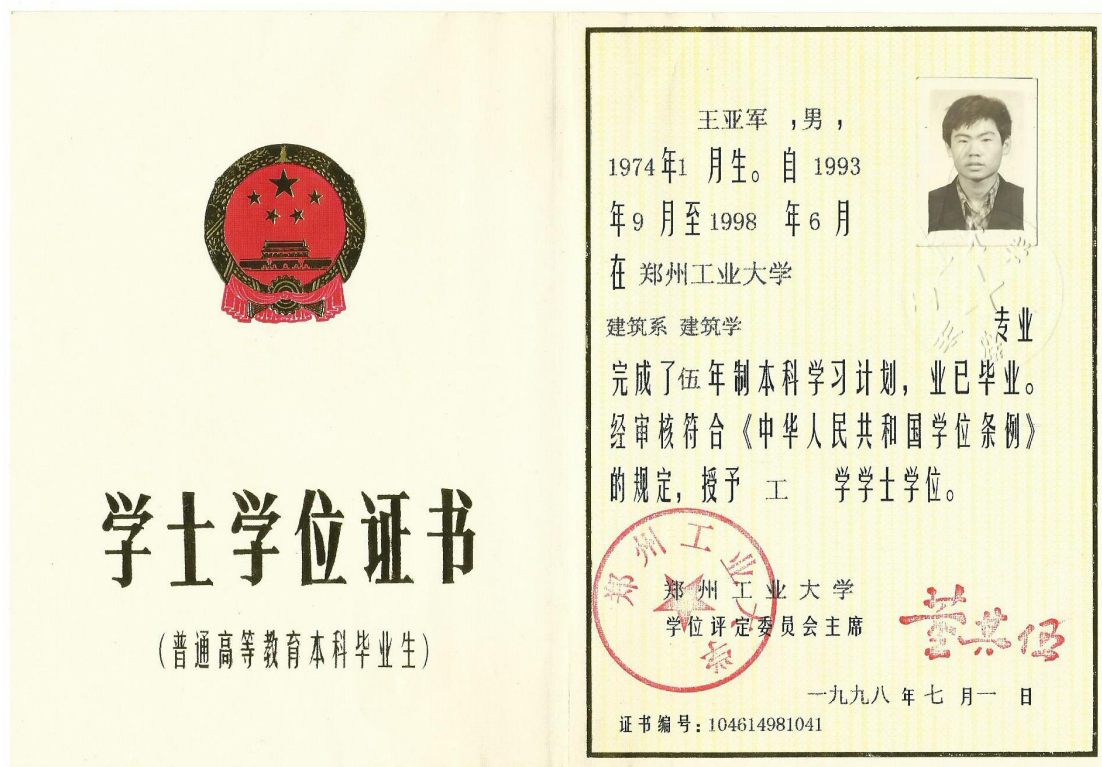
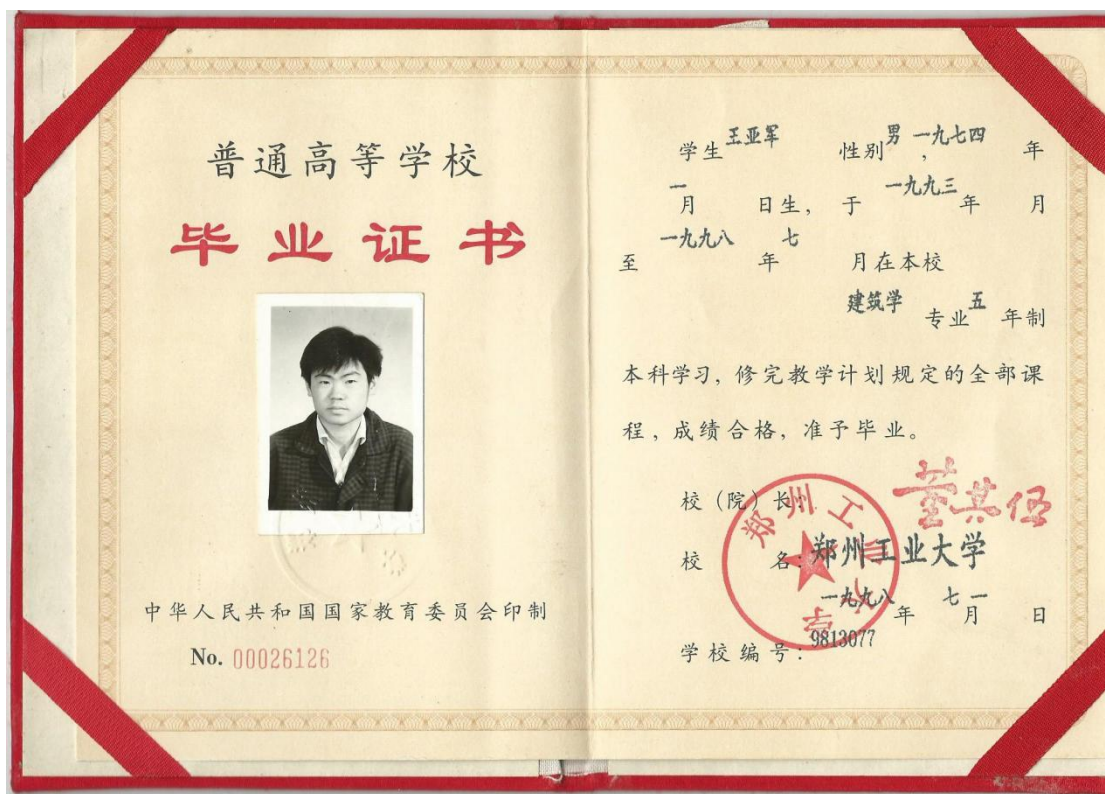

(四) 身份证扫描件



(五) 社保证明

深圳市社会保险历年参保缴费明细表 (个人)

姓名: 王亚军 社保电脑号: 603957829 身份证号码: 410882197410033013 页码: 1  
 参保单位名称: 深圳壹创国际设计股份有限公司 单位编号: 182218 计算单位: 元

缴费年	月	单位编号	养老保险			医疗保险			生育			工伤保险		失业保险			
			基数	单位交	个人交	险种	基数	单位交	个人交	险种	基数	单位交	基数	单位交	基数	单位交	个人交
2025	02	182218	4492.0	763.64	359.36	1	6733	336.65	134.66	1	6733	33.67	3523	31.71	3523	28.18	7.05
2025	03	182218	4492.0	763.64	359.36	1	6733	336.65	134.66	1	6733	33.67	3523	31.71	3523	28.18	7.05
2025	04	182218	4492.0	763.64	359.36	1	6733	336.65	134.66	1	6733	33.67	3523	31.71	3523	28.18	7.05
2025	05	182218	4492.0	763.64	359.36	1	6733	336.65	134.66	1	6733	33.67	3523	31.71	3523	28.18	7.05
2025	06	182218	4492.0	763.64	359.36	1	6733	336.65	134.66	1	6733	33.67	3523	31.71	3523	28.18	7.05
2025	07	182218	4775.0	811.75	382.0	1	6733	336.65	134.66	1	6733	33.67	3523	31.71	3523	28.18	7.05
2025	08	182218	4775.0	811.75	382.0	1	6733	336.65	134.66	1	6733	33.67	2520	22.68	2520	20.16	5.04
2025	09	182218	4775.0	811.75	382.0	1	6733	336.65	134.66	1	6733	33.67	2520	22.68	2520	20.16	5.04
2025	10	182218	4775.0	811.75	382.0	1	6733	336.65	134.66	1	6733	33.67	2520	22.68	2520	20.16	5.04
2025	11	182218	4775.0	811.75	382.0	1	6733	336.65	134.66	1	6733	33.67	2520	22.68	2520	20.16	5.04
2025	12	182218	4775.0	811.75	382.0	1	6733	336.65	134.66	1	6733	33.67	2520	22.68	2520	20.16	5.04
2026	01	182218	4775.0	811.75	382.0	1	6727	403.62	134.54	1	6727	33.64	2520	22.68	2520	20.16	5.04
2026	02	182218	4775.0	811.75	382.0	1	6727	403.62	134.54	1	6727	33.64	2520	22.68	2520	20.16	5.04
合计			10312.2	4852.8			4510.39	1750.34			437.65		349.02	310.2			77.58



- 备注:
1. 本证明可作为参保人在本单位参加社会保险的证明, 向相关部门提供, 查验部门可通过登录网址: <https://sipub.sz.gov.cn/vp/>, 输入下列验真码 ( 33927862f32885fu ) 核查, 验真码有效期三个月。
  2. 生育保险中的险种“1”为生育保险, “2”为生育医疗。
  3. 医疗险种中的险种“1”为基本医疗保险一档, “2”为基本医疗保险二档, “4”为基本医疗保险三档, “5”为少儿/大学生医保(医疗保险二档), “6”为统筹医疗保险。
  4. 上述“缴费明细”表中带“\*”标识为补缴, 空行为断缴, 带“&”标识为参保单位申请缓缴社会保险费单位缴费部分的时段。该参保人带&标志的缴费年月, 养老保险在2026年12月前视同到账, 工伤保险、失业保险在2026年12月前视同到账。
  5. 居民养老保险、少儿/学生医疗保险缴费情况不在本清单中展示。
  6. 如2020年2月至6月的单位缴费部分金额为“0”或者缴费金额减半的, 属于按规定减免后实收金额。
  7. 单位编号对应的单位名称:  
 单位编号: 182218  
 单位名称: 深圳壹创国际设计股份有限公司



## (六) 建设行政主管部门信息管理系统

今天是2026年3月16日，星期一，欢迎您访问深圳市住房和建设局网站。 IPv6 无障碍 进入关怀版 繁体版 手机版 

深圳市住房和建设局

首页

信息公开

政务服务

互动交流

请输入关键词



当前位置: [首页](#) > [工程建设服务](#) > [企业信息](#)

深圳壹创国际设计股份有限公司

[\[返回\]](#)

[基本信息](#)

[资质证书信息](#)

[技术力量](#)

### 人员证件信息

注册人员:

序号	姓名	证书编号	注册证书类别	注册资格等级	注册专业	注册有效期
1	王亚军	20154100940	注册建筑师	一级		2027-04-15
2	王亚军	154100940	注册建筑师	一级		2021-06-30

职称人员:

序号	姓名	职称专业	职称等级	职称证编号	职称发证日期
1	王亚军	建筑设计	高级	2303001098301	2023-06-21
2	王亚军	建筑	中级	粤中职证字第1300102207946	2014-04-18

附：业绩证明文件

(一) 福城南产业片区 12-16 等宗地项目(设计) (I 标段)  
项目负责人证明

附件 3 项目投入设计人员安排表

序号	职务	姓名	职称	上岗资格证明				学历
				证明名称	证号	级别	专业	
1.	项目负责人	王亚军	高级工程师	注册建筑师	20154100940	一级	建筑	本科
2.	方案总监	程楚斌	高级工程师	注册建筑师	20131104501	一级	方案	硕士研究生
3.	方案总监	张少波	/	注册建筑师	20224411986	一级	方案	本科
4.	方案总监	兰力	工程师	/	/	/	方案	本科
5.	方案设计人	唐湘龙	助理工程师	/	/	/	方案	专科
6.	方案设计人	严海伦	/	/	/	/	方案	本科
7.	建筑负责人	周瑞丰	工程师	注册建筑师	20224411948	一级	建筑	本科
8.	建筑设计人	刘益文	高级工程师	注册建筑师	20221106805	一级	建筑	本科
9.	建筑设计人	张贤新	工程师	注册建筑师	0027806	二级	建筑	本科
10.	建筑设计人	艾芸	工程师	/	/	/	建筑	硕士研究生
11.	建筑设计人	许辉	工程师	/	/	/	建筑	专科
12.	结构负责人	苏清波	高级工程师	注册结构工程师	S114410699	一级	结构	硕士研究生
13.	结构设计人	李宏	高级工程师	注册结构工程师	S034410389	一级	结构	本科
14.	结构设计人	刁冬梅	高级工程师	/	/	/	结构	本科
15.	结构设计人	陈涛	工程师	/	/	/	结构	本科
16.	机电负责人	肖志敏	高级工程师	注册电气工程师(供配电)	DG104400126	/	电气	本科
17.	机电设计人	雍薇	高级工程师	/	/	/	电气	本科
18.	暖通负责人	王伟华	工程师	注册公用设备工程师(暖通空调)	CN144400583	/	暖通	专科

合同关键页

福城南产业片区 12-16 等宗地项目 I 标段 12-16 宗地设计合同

## 福城南产业片区 12-16 等宗地项目

### I 标段 12-16 宗地设计合同

合同编号：新龙福合字-服-B-SJ-[2023]037 号

工程名称：福城南产业片区 12-16 等宗地项目 I 标段  
12-16 宗地（设计）

发包人（全称）：深圳市新龙福投资发展有限公司

设计人（全称）：深圳壹创国际设计股份有限公司

签订日期： 2023 年 10 月 24 日

## 第一部分 协议书

发包人（甲方）：深圳市新龙福投资发展有限公司

设计人（乙方）：深圳壹创国际设计股份有限公司

根据《中华人民共和国民法典》《中华人民共和国建筑法》《建设工程质量管理条例》《建设工程勘察设计管理条例》《建设工程安全生产管理条例》《深圳市建设工程质量管理条例》《工程设计资质标准》以及其他相关法律、法规、规章，遵循平等、自愿、公平和诚实信用的原则，甲方将如下工程设计委托给乙方完成。双方就此事宜协商一致，共同达成本协议。

### 一、工程概况

1. 工程名称：福城南产业片区 12-16 等宗地项目 I 标段 12-16 宗地（设计）

2. 工程地点：深圳市龙华区

3. 建设规模：

福城南产业片区 12-16 等宗地项目位于龙澜大道东北角，观光路以南，观天路以北，东邻观兴东路、福前路、观澜人民路与观澜大道，与梅观创新产业走廊遥相对应，紧邻龙澜大道，南靠合正观澜汇、天虹商场。本项目总投资 1199894 万元，共包含 13 个宗地，分别为 10-08-02 宗地、10-08-03 宗地、12-04-02 宗地、12-10-01 宗地、12-16 宗地、12-18 宗地、12-19 宗地、01-04 宗地、01-13 宗地、11-20-02 宗地、11-19 宗地、11-16-01 宗地、11-16-02 宗地。依据本项目各宗地的开发与开发性质，现将本项目分为 3 个标段开展招标工作。

I 标段具体信息如下：包含 12-16 宗地、12-18 宗地、12-19 宗地、10-08-02 宗地、10-08-03 宗地。总用地面积 59265.5 m<sup>2</sup>，用地性质规划均为普通工业用地，建筑总面积 465161 m<sup>2</sup>，计容总面积 346630 m<sup>2</sup>，项目总投资 384826.4407 万元。其中：

12-16 宗地总用地面积 5585.8 m<sup>2</sup>，建筑总面积 43962 m<sup>2</sup>，计容面积 32790 m<sup>2</sup>，项目总投资 37070.2672 万元；12-18 宗地总用地面积 10805.6 m<sup>2</sup>，建筑总面积 84291 m<sup>2</sup>，计容面积 62680 m<sup>2</sup>，项目总投资 69399.6243 万元；12-19 宗地总用地面积 8754.7 m<sup>2</sup>，建筑总面积 68449 m<sup>2</sup>，计容面积 40000 m<sup>2</sup>，项目总投资 56374.516 万元；10-08-02 宗地总用地面积 19510.6 m<sup>2</sup>，建筑总面积 153571 m<sup>2</sup>，计容面积 119414 m<sup>2</sup>，项目总投资 127284.996 万元；10-08-03 宗地总用地面积 14608.8 m<sup>2</sup>，建筑总面积 114888 m<sup>2</sup>，计容面积 85670 m<sup>2</sup>，项目总投资 94697.0372 万元。

4. 投资规模：384826.4407 万元人民币

5. 资金来源：政府投资% 国有资金\_100\_% 其他%

### 二、设计范围及内容

包括但不限于落实项目规划指标、前期设计配合（如配合办理相关用地手续）、方案设计（含地下室和人防设计、投资估算）、初步设计、施工图设计、全阶段 BIM、设计变更、概算编制、专项及专题研究（包括但不限于限高、防洪、抗震、绿建、节能、水保、环评、地灾、交评、道路开口等）、主导项目报建工作、后续招标及施工过程配合、协助验收、竣工结算、财务决算配合服务等各阶段的相关设计服务等；有关本项目设计内容的深化及细化不视为甲方增加设计内容，乙方不得因此要求增加设计费。乙方承担与设计相关的安全评估咨询、专家评审、会务等费用。

设计内容包含但不限于：规划用地范围内的规划、总图、结构、建筑、钢结构、预应力结构、幕墙、通风空调、给排水、电气、电梯、智能化、燃气、消防、人防、泛光照明、交通设施标识、机电抗震支架、景观园林（含泳池水景系统及景观配套需要的建筑、结构、水、电专业）、绿化、室内精装修、室外道路（含红线外市政路口接驳）、基坑支护、地基处理、边坡治理、防雷、装配式建筑、建筑用地范围外的管线接入工程、BIM技术应用、综合管网设计、轨道交通施工安全性影响评估报告、安全影响评估、地灾专项设计、地震安全评估、建筑LOGO及标识系统、施工图测绘、建筑节能与绿色建筑（包括建筑节能、太阳能利用、用水节水评估报告编制、中水系统、雨水回用、屋顶绿化、海绵城市等）、交通组织（含与本项目密切相关周边地块的交通组织）、迁改工程（甲方或产权单位要求另行设计的除外）、工业设计（需按照甲方后续提供的具体要求开展工艺配合及设计工作）、施工图设计及施工配合（含提供施工单位招标配合及相关设计交接、后续技术把控、施工图审核）；泛光照明施工图设计；景观园林方案至施工图设计；精装修方案至施工图设计；岩土工程设计（含基坑支护、边坡支护等）；幕墙施工图设计；标识标牌施工图；交通规划；二次深化设计；BIM设计（办理规划许可、施工许可、竣工验收各审批报建环节提交BIM模型，满足政府审批要求）；绿色建筑；装配式建筑构件设计、编制竣工图；竣工结（决）算（含审计）配合服务；项目报建；变更配合；设计总体管理等，及其他与本项目有关的一切工程设计内容。

其中绿色建筑内容按照绿色建筑评价标识国家二星级以上（含二星级）进行设计，绿色建筑研究与设计专篇内容（包含绿色建筑咨询及认证）应按照《深圳市绿色建筑设计导则》有关规定执行；海绵城市内容须满足《深圳市海绵城市规划要点和审查细则》设计要求；装配式建筑技术标准应当按照《深圳市装配式建筑发展专项规划（2018-2020）》的要求实施，满足《深圳市装配式建筑评分规则》。具体的范围及内容必须要符合相关标准、规范、法律法规的要求。

### 三、设计周期

本项目各主要阶段的工期要求应不超过下述要求的时间：

（1）方案设计：不超过45日历天；

（2）初步设计及概算：不超过35日历天；

（3）施工图设计：不超过70日历天；

（4）施工期间图纸设计变更：甲方发出变更指令（或现场各方会议纪要明确）后，乙方需在2日历天内出变更方案白图，3日历天出正式变更图纸。

注：设计进度必须符合工程建设总体进度要求，满足工程建设需要。

### 四、设计费合同价款

1. 合同价格形式：

固定总价 固定单价 固定费率 其它形式：\_\_暂定价

2. 签约合同价为：合同暂定价为人民币（大写）：贰佰捌拾万零叁佰柒拾玖元肆角（小写：¥2,800,379.40），其中不含税价人民币：（小写：¥2,641,867.36），增值税人民币：（小写：¥158,512.04），增值税率：6%；合同单价为方案设计阶段单价为5.32元/m<sup>2</sup>，初步设计阶段单价15.97元/m<sup>2</sup>，施工图设计阶段单价为31.94元/m<sup>2</sup>，BIM技术服务费单价为10.47元/m<sup>2</sup>。

3. 设计费合同价款计取、调整及支付，详见通用条款或专用条款约定。

甲方：（盖章）

深圳市新龙福投资发展有限公司

法定代表人或其委托代理人：（签名）

统一社会信用代码：

91440300MA5H318K43

地址：深圳市龙华区观湖街道鹭湖社区  
观盛三路10号龙馨家园A栋2201

邮政编码：518110

法定代表人：刘晓迎

委托代理人：/

电话：0755-29809916

传真：/

电子信箱：lhjszb@163.com

开户银行：兴业银行股份有限公司深圳  
龙华支行

账号：338090100100387184

合同签订时间：2023年10月24日

乙方：（盖章）

深圳壹创国际设计股份有限公司

法定代表人或其委托代理人：（签名）

统一社会信用代码：

91440300682024797J

地址：深圳市罗湖区东门街道城东社区  
深南东路2028号罗湖商务中心  
2001-03单元

邮政编码：518000

法定代表人：严定刚

法定代表人联系方式（务必填写用以发  
送履约评价结果）：13823772121

委托代理人：/

电话：0755-82795800

传真：0755-82795811

电子信箱：laiweitao@szycgj.cn

开户银行：兴业银行深圳中心区支行

账号：337080100100152453



附件3 项目投入设计人员安排表

序号	职务	姓名	职称	上岗资格证明				学历
				证明名称	证号	级别	专业	
1.	项目负责人	王亚军	高级工程师	注册建筑师	20154100940	一级	建筑	本科
2.	方案总监	程楚斌	高级工程师	注册建筑师	20131104501	一级	方案	硕士研究生
3.	方案总监	张少波	/	注册建筑师	20224411986	一级	方案	本科
4.	方案总监	兰力	工程师	/	/	/	方案	本科
5.	方案设计人	唐湘龙	助理工程师	/	/	/	方案	专科
6.	方案设计人	严海伦	/	/	/	/	方案	本科
7.	建筑负责人	周瑞丰	工程师	注册建筑师	20224411948	一级	建筑	本科
8.	建筑设计人	刘益文	高级工程师	注册建筑师	20221106805	一级	建筑	本科
9.	建筑设计人	张贤新	工程师	注册建筑师	0027806	二级	建筑	本科
10.	建筑设计人	艾芸	工程师	/	/	/	建筑	硕士研究生
11.	建筑设计人	许辉	工程师	/	/	/	建筑	专科
12.	结构负责人	苏清波	高级工程师	注册结构工程师	S114410699	一级	结构	硕士研究生
13.	结构设计人	李宏	高级工程师	注册结构工程师	S034410389	一级	结构	本科
14.	结构设计人	刁冬梅	高级工程师	/	/	/	结构	本科
15.	结构设计人	陈涛	工程师	/	/	/	结构	本科
16.	机电负责人	肖志敏	高级工程师	注册电气工程师（供配电）	DG104400126	/	电气	本科
17.	机电设计人	雍徽	高级工程师	/	/	/	电气	本科
18.	暖通负责人	王伟华	工程师	注册公用设备工程师（暖通空调）	CN144400583	/	暖通	专科

福城南产业片区 12-16 等宗地项目

I 标段 12-18 宗地设计合同

合同编号：新龙福合字-服-B-SJ-[2023]038 号

工程名称：福城南产业片区 12-16 等宗地项目 I 标段  
12-18 宗地（设计）

发包人（全称）：深圳市新龙福投资发展有限公司

设计人（全称）：深圳壹创国际设计股份有限公司

签订日期：2023 年 10 月 24 日

## 第一部分 协议书

发包人（甲方）：深圳市新龙福投资发展有限公司

设计人（乙方）：深圳壹创国际设计股份有限公司

根据《中华人民共和国民法典》《中华人民共和国建筑法》《建设工程质量管理条例》《建设工程勘察设计管理条例》《建设工程安全生产管理条例》《深圳市建设工程质量管理条例》《工程设计资质标准》以及其他相关法律、法规、规章，遵循平等、自愿、公平和诚实信用的原则，甲方将如下工程设计委托给乙方完成。双方就此事宜协商一致，共同达成本协议。

### 一、工程概况

1. 工程名称：福城南产业片区 12-16 等宗地项目 I 标段 12-18 宗地（设计）

2. 工程地点：深圳市龙华区

3. 建设规模：

福城南产业片区 12-16 等宗地项目位于龙澜大道东北角，观光路以南，观天路以北，东邻观兴东路、福前路、观澜人民路与观澜大道，与梅观创新产业走廊遥相对应，紧邻龙澜大道，南靠合正观澜汇、天虹商场。本项目总投资 1199894 万元，共包含 13 个宗地，分别为 10-08-02 宗地、10-08-03 宗地、12-04-02 宗地、12-10-01 宗地、12-16 宗地、12-18 宗地、12-19 宗地、01-04 宗地、01-13 宗地、11-20-02 宗地、11-19 宗地、11-16-01 宗地、11-16-02 宗地。依据本项目各宗地的开发与开发性质，现将本项目分为 3 个标段开展招标工作。

I 标段具体信息如下：包含 12-16 宗地、12-18 宗地、12-19 宗地、10-08-02 宗地、10-08-03 宗地。总用地面积 59265.5 m<sup>2</sup>，用地性质规划均为普通工业用地，建筑总面积 465161 m<sup>2</sup>，计容总面积 346630 m<sup>2</sup>，项目总投资 384826.4407 万元。其中：

12-16 宗地总用地面积 5585.8 m<sup>2</sup>，建筑总面积 43962 m<sup>2</sup>，计容面积 32790 m<sup>2</sup>，项目总投资 37070.2672 万元；12-18 宗地总用地面积 10805.6 m<sup>2</sup>，建筑总面积 84291 m<sup>2</sup>，计容面积 62680 m<sup>2</sup>，项目总投资 69399.6243 万元；12-19 宗地总用地面积 8754.7 m<sup>2</sup>，建筑总面积 68449 m<sup>2</sup>，计容面积 40000 m<sup>2</sup>，项目总投资 56374.516 万元；10-08-02 宗地总用地面积 19510.6 m<sup>2</sup>，建筑总面积 153571 m<sup>2</sup>，计容面积 119414 m<sup>2</sup>，项目总投资 127284.996 万元；10-08-03 宗地总用地面积 14608.8 m<sup>2</sup>，建筑总面积 114888 m<sup>2</sup>，计容面积 85670 m<sup>2</sup>，项目总投资 94697.0372 万元。

4. 投资规模：384826.4407 万元人民币

5. 资金来源：政府投资% 国有资金 100% 其他%

### 二、设计范围及内容

包括但不限于落实项目规划指标、前期设计配合（如配合办理相关用地手续）、方案设计（含地下室和人防设计、投资估算）、初步设计、施工图设计、全阶段 BIM、设计变更、概算编制、专项及专题研究（包括但不限于限高、防洪、抗震、绿建、节能、水保、环评、地灾、交评、道路开口等）、主导项目申报工作、后续招标及施工过程配合、协助验收、竣工结算、财务决算配合服务等各阶段的相关设计服务等；有关本项目设计内容的深化及细化不视为甲方增加设计内容，乙方不得因此要求增加设计费。乙方承担与设计相关的安全评估咨询、专家评审、会务等费用。

设计内容包含但不限于：规划用地范围内的规划、总图、结构、建筑、钢结构、预应力结构、幕墙、通风空调、给排水、电气、电梯、智能化、燃气、消防、人防、泛光照明、交通设施标识、机电抗震支架、景观园林（含泳池水景系统及景观配套需要的建筑、结构、水、电专业）、绿化、室内精装修、室外道路（含红线外市政路口接驳）、基坑支护、地基处理、边坡治理、防雷、装配式建筑、建筑用地范围外的管线接入工程、BIM技术应用、综合管网设计、轨道交通施工安全性影响评估报告、安全影响评估、地灾专项设计、地震安全评估、建筑LOGO及标识系统、施工图测绘、建筑节能环保与绿色建筑（包括建筑节能、太阳能利用、用水节水评估报告编制、中水系统、雨水回用、屋顶绿化、海绵城市等）、交通组织（含与本项目密切相关周边地块的交通组织）、迁改工程（甲方或产权单位要求另行设计的除外）、工业设计（需按照甲方后续提供的具体要求开展工艺配合及设计工作）、施工图设计及施工配合（含提供施工单位招标配合及相关设计交接、后续技术把控、施工图审核）；泛光照明施工图设计；景观园林方案至施工图设计；精装修方案至施工图设计；岩土工程设计（含基坑支护、边坡支护等）；幕墙施工图设计；标识标牌施工图；交通规划；二次深化设计；BIM设计（办理规划许可、施工许可、竣工验收各审批报建环节提交BIM模型，满足政府审批要求）；绿色建筑；装配式建筑构件设计、编制竣工图；竣工结（决）算（含审计）配合服务；项目报建；变更配合；设计总体管理等，及其他与本项目有关的一切工程设计内容。

其中绿色建筑内容按照绿色建筑评价标识国家二星级以上（含二星级）进行设计，绿色建筑研究与设计专篇内容（包含绿色建筑咨询及认证）应按照《深圳市绿色建筑设计导则》有关规定执行；海绵城市内容须满足《深圳市海绵城市规划要点和审查细则》设计要求；装配式建筑技术标准应当按照《深圳市装配式建筑发展专项规划（2018-2020）》的要求实施，满足《深圳市装配式建筑评分规则》。具体的范围及内容必须要符合相关标准、规范、法律法规的要求。

### 三、设计周期

本项目各主要阶段的工期要求应不超过下述要求的时间：

（1）方案设计：不超过45日历天；

（2）初步设计及概算：不超过35日历天；

（3）施工图设计：不超过70日历天；

（4）施工期间图纸设计变更：甲方发出变更指令（或现场各方会议纪要明确）后，乙方需在2日历天内出变更方案白图，3日历天出正式变更图纸。

注：设计进度必须符合工程建设总体进度要求，满足工程建设需要。

### 四、设计费合同价款

1. 合同价格形式：

固定总价 固定单价 固定费率 其它形式；暂定价

2. 签约合同价为：合同暂定价为人民币（大写）：伍佰贰拾贰万叁仟伍佰壹拾叁元贰角柒分（小写：¥5,223,513.27），其中不含税价人民币：（小写：¥4,927,842.71），增值税人民币：（小写：¥295,670.56），增值税率：6%；合同单价为：方案设计阶段单价为5.15元/m<sup>2</sup>，初步设计阶段单价15.45元/m<sup>2</sup>，施工图设计阶段单价为30.90元/m<sup>2</sup>，BIM技术服务费单价为10.47元/m<sup>2</sup>。

3. 设计费合同价款计取、调整及支付，详见通用条款或专用条款约定。

甲方：(盖章)  
深圳市新龙福投资发展有限公司  
法定代表人或其委托代理人：(签名)

统一社会信用代码：  
91440300MA5H3J8K43  
地址：深圳市龙华区观湖街道鹭湖社区  
观盛三路10号龙馨家园A栋2201

邮政编码：518110  
法定代表人：刘晓迎  
委托代理人：/

电话：0755-29809916  
传真：/  
电子信箱：lhjszb@163.com  
开户银行：兴业银行股份有限公司深圳  
龙华支行  
账号：338090100100387184

合同签订时间：2023年10月24日

乙方：(盖章)  
深圳壹创国际设计股份有限公司  
法定代表人或其委托代理人：(签名)

统一社会信用代码：  
91440300682024797J  
地址：深圳市罗湖区东门街道城东社区  
深南东路2028号罗湖商务中心  
2001-03单元

邮政编码：518000  
法定代表人：严定刚  
法定代表人联系方式(务必填写用以发  
送履约评价结果)：13823772121  
委托代理人：/

电话：0755-82795800  
传真：0755-82795811  
电子信箱：laiweitao@szycgj.cn

开户银行：兴业银行深圳中心区支行  
账号：337080100100152453



附件3 项目投入设计人员安排表

序号	职务	姓名	职称	上岗资格证明				学历
				证明名称	证号	级别	专业	
1.	项目负责人	王亚军	高级工程师	注册建筑师	20154100940	一级	建筑	本科
2.	方案总监	程楚斌	高级工程师	注册建筑师	20131104501	一级	方案	硕士研究生
3.	方案总监	张少波	/	注册建筑师	20224411986	一级	方案	本科
4.	方案总监	兰力	工程师	/	/	/	方案	本科
5.	方案设计人	唐湘龙	助理工程师	/	/	/	方案	专科
6.	方案设计人	严海伦	/	/	/	/	方案	本科
7.	建筑负责人	周瑞丰	工程师	注册建筑师	20224411948	一级	建筑	本科
8.	建筑设计人	刘益文	高级工程师	注册建筑师	20221106805	一级	建筑	本科
9.	建筑设计人	张贤新	工程师	注册建筑师	0027806	二级	建筑	本科
10.	建筑设计人	艾芸	工程师	/	/	/	建筑	硕士研究生
11.	建筑设计人	许辉	工程师	/	/	/	建筑	专科
12.	结构负责人	苏清波	高级工程师	注册结构工程师	S114410699	一级	结构	硕士研究生
13.	结构设计人	李宏	高级工程师	注册结构工程师	S034410389	一级	结构	本科
14.	结构设计人	刁冬梅	高级工程师	/	/	/	结构	本科
15.	结构设计人	陈涛	工程师	/	/	/	结构	本科
16.	机电负责人	肖志敏	高级工程师	注册电气工程师(供配电)	DG104400126	/	电气	本科
17.	机电设计人	雍徽	高级工程师	/	/	/	电气	本科
18.	暖通负责人	王伟华	工程师	注册公用设备工程师(暖通空调)	CN144400583	/	暖通	专科

福城南产业片区 12-16 等宗地项目  
I 标段 12-19 宗地设计合同

合同编号：新龙福合字-服-B-SJ-[2023]039 号

工程名称：福城南产业片区 12-16 等宗地项目 I 标段  
12-19 宗地（设计）

发包人（全称）：深圳市新龙福投资发展有限公司

设计人（全称）：深圳壹创国际设计股份有限公司

签订日期：2023 年 10 月 24 日

## 第一部分 协议书

发包人（甲方）：深圳市新龙福投资发展有限公司

设计人（乙方）：深圳壹创国际设计股份有限公司

根据《中华人民共和国民法典》《中华人民共和国建筑法》《建设工程质量管理条例》《建设工程勘察设计管理条例》《建设工程安全生产管理条例》《深圳市建设工程质量管理条例》《工程设计资质标准》以及其他相关法律、法规、规章，遵循平等、自愿、公平和诚实信用的原则，甲方将如下工程设计委托给乙方完成。双方就此事宜协商一致，共同达成本协议。

### 一、工程概况

1. 工程名称：福城南产业片区 12-16 等宗地项目 I 标段 12-19 宗地（设计）

2. 工程地点：深圳市龙华区

3. 建设规模：

福城南产业片区 12-16 等宗地项目位于龙澜大道东北角，观光路以南，观天路以北，东邻观兴东路、福前路、观澜人民路与观澜大道，与梅观创新产业走廊相对应，紧邻龙澜大道，南靠合正观澜汇、天虹商场。本项目总投资 1199894 万元，共包含 13 个宗地，分别为 10-08-02 宗地、10-08-03 宗地、12-04-02 宗地、12-10-01 宗地、12-16 宗地、12-18 宗地、12-19 宗地、01-04 宗地、01-13 宗地、11-20-02 宗地、11-19 宗地、11-16-01 宗地、11-16-02 宗地。依据本项目各宗地的开发与开发性质，现将本项目分为 3 个标段开展招标工作。

I 标段具体信息如下：包含 12-16 宗地、12-18 宗地、12-19 宗地、10-08-02 宗地、10-08-03 宗地。总用地面积 59265.5 m<sup>2</sup>，用地性质规划均为普通工业用地，建筑总面积 465161 m<sup>2</sup>，计容总面积 346630 m<sup>2</sup>，项目总投资 384826.4407 万元。其中：

12-16 宗地总用地面积 5585.8 m<sup>2</sup>，建筑总面积 43962 m<sup>2</sup>，计容面积 32790 m<sup>2</sup>，项目总投资 37070.2672 万元；12-18 宗地总用地面积 10805.6 m<sup>2</sup>，建筑总面积 84291 m<sup>2</sup>，计容面积 62680 m<sup>2</sup>，项目总投资 69399.6243 万元；12-19 宗地总用地面积 8754.7 m<sup>2</sup>，建筑总面积 68449 m<sup>2</sup>，计容面积 40000 m<sup>2</sup>，项目总投资 56374.516 万元；10-08-02 宗地总用地面积 19510.6 m<sup>2</sup>，建筑总面积 153571 m<sup>2</sup>，计容面积 119414 m<sup>2</sup>，项目总投资 127284.996 万元；10-08-03 宗地总用地面积 14608.8 m<sup>2</sup>，建筑总面积 114888 m<sup>2</sup>，计容面积 85670 m<sup>2</sup>，项目总投资 94697.0372 万元。

4. 投资规模：384826.4407 万元人民币

5. 资金来源：政府投资% 国有资金\_100\_% 其他%

### 二、设计范围及内容

包括但不限于落实项目规划指标、前期设计配合（如配合办理相关用地手续）、方案设计（含地下室和人防设计、投资估算）、初步设计、施工图设计、全阶段 BIM、设计变更、概算编制、专项及专题研究（包括但不限于限高、防洪、抗震、绿建、节能、水保、环评、地灾、交评、道路开口等）、主导项目报建工作、后续招标及施工过程配合、协助验收、竣工结算、财务决算配合服务等各阶段的相关设计服务等；有关本项目设计内容的深化及细化不视为甲方增加设计内容，乙方不得因此要求增加设计费。乙方承担与设计相关的安全评估咨询、专家评审、会务等费用。

设计内容包含但不限于：规划用地范围内的规划、总图、结构、建筑、钢结构、预应力结构、幕墙、通风空调、给排水、电气、电梯、智能化、燃气、消防、人防、泛光照明、交通设施标识、机电抗震支架、景观园林（含泳池水景系统及景观配套需要的建筑、结构、水、电专业）、绿化、室内精装修、室外道路（含红线外市政路口接驳）、基坑支护、地基处理、边坡治理、防雷、装配式建筑、建筑用地范围外的管线接入工程、BIM技术应用、综合管网设计、轨道交通施工安全性影响评估报告、安全影响评估、地灾专项设计、地震安全评估、建筑LOGO及标识系统、施工图测绘、建筑节能环保与绿色建筑（包括建筑节能、太阳能利用、用水节水评估报告编制、中水系统、雨水回用、屋顶绿化、海绵城市等）、交通组织（含与本项目密切相关周边地块的交通组织）、迁改工程（甲方或产权单位要求另行设计的除外）、工业设计（需按照甲方后续提供的具体要求开展工艺配合及设计工作）、施工图设计及施工配合（含提供施工单位招标配合及相关设计交接、后续技术把控、施工图审核）；泛光照明施工图设计；景观园林方案至施工图设计；精装修方案至施工图设计；岩土工程设计（含基坑支护、边坡支护等）；幕墙施工图设计；标识标牌施工图；交通规划；二次深化设计；BIM设计（办理规划许可、施工许可、竣工验收各审批报建环节提交BIM模型，满足政府审批要求）；绿色建筑；装配式建筑构件设计、编制竣工图；竣工结（决）算（含审计）配合服务；项目报建；变更配合；设计总体管理等，及其他与本项目有关的一切工程设计内容。

其中绿色建筑内容按照绿色建筑评价标识国家二星级以上（含二星级）进行设计，绿色建筑研究与设计专篇内容（包含绿色建筑咨询及认证）应按照《深圳市绿色建筑设计导则》有关规定执行；海绵城市内容须满足《深圳市海绵城市规划要点和审查细则》设计要求；装配式建筑技术标准应当按照《深圳市装配式建筑发展专项规划（2018-2020）》的要求实施，满足《深圳市装配式建筑评分规则》，具体的范围及内容必须要符合相关标准、规范、法律法规的要求。

### 三、设计周期

本项目各主要阶段的工期要求应不超过下述要求的时间：

(1) 方案设计：不超过 45 日历天；

(2) 初步设计及概算：不超过 35 日历天；

(3) 施工图设计：不超过 70 日历天；

(4) 施工期间图纸设计变更：甲方发出变更指令（或现场各方会议纪要明确）后，乙方需在 2 日历天内出变更方案白图，3 日历天出正式变更图纸。

注：设计进度必须符合工程建设总体进度要求，满足工程建设需要。

### 四、设计费合同价款

1. 合同价格形式：

固定总价  固定单价  固定费率  其它形式： 暂定价

2. 签约合同价为：合同暂定价为人民币（大写）：肆佰贰拾肆万贰仟肆佰陆拾玖元零贰分（小写：¥4,242,469.02），其中不含税价人民币：（小写：¥4,002,329.26），增值税人民币：（小写：¥240,139.76），增值税率：6%；合同单价为方案设计阶段单价为 5.15 元/m<sup>2</sup>，初步设计阶段单价 15.45 元/m<sup>2</sup>，施工图设计阶段单价为 30.91 元/m<sup>2</sup>，BIM 技术服务费单价为 10.47 元/m<sup>2</sup>。

3. 设计费合同价款计取、调整及支付，详见通用条款或专用条款约定。



甲方：（盖章）  
 深圳市新龙福投资发展有限公司  
 法定代表人或其委托代理人：（签名）

统一社会信用代码：  
 91440300MA5H318K43  
 地址：深圳市龙华区观湖街道鹭湖社区  
 观盛三路10号龙馨家园A栋2201

邮政编码：518110  
 法定代表人：刘晓迎  
 委托代理人：/

电话：0755-29809916  
 传真：/  
 电子信箱：lhjszb@163.com

开户银行：兴业银行股份有限公司深圳  
 龙华支行  
 账号：338090100100387184

合同签订时间：2023年10月24日



乙方：（盖章）  
 深圳壹创国际设计股份有限公司  
 法定代表人或其委托代理人：（签名）

统一社会信用代码：  
 914403006820247971  
 地址：深圳市罗湖区东门街道城东社区  
 深南东路2028号罗湖商务中心  
 2001-03单元

邮政编码：518000  
 法定代表人：严定刚  
 法定代表人联系方式（务必填写用以发  
 送履约评价结果）：13823772121

委托代理人：/  
 电话：0755-82795800  
 传真：0755-82795811

电子信箱：laiweitao@szycgj.cn

开户银行：兴业银行深圳中心区支行  
 账号：337080100100152453

附件3 项目投入设计人员安排表

序号	职务	姓名	职称	上岗资格证明				学历
				证明名称	证号	级别	专业	
1.	项目负责人	王亚军	高级工程师	注册建筑师	20154100940	一级	建筑	本科
2.	方案总监	程楚斌	高级工程师	注册建筑师	20131104501	一级	方案	硕士研究生
3.	方案总监	张少波	/	注册建筑师	20224411986	一级	方案	本科
4.	方案总监	兰力	工程师	/	/	/	方案	本科
5.	方案设计人	唐湘龙	助理工程师	/	/	/	方案	专科
6.	方案设计人	严海伦	/	/	/	/	方案	本科
7.	建筑负责人	周瑞丰	工程师	注册建筑师	20224411948	一级	建筑	本科
8.	建筑设计人	刘益文	高级工程师	注册建筑师	20221106805	一级	建筑	本科
9.	建筑设计人	张贤新	工程师	注册建筑师	0027806	二级	建筑	本科
10.	建筑设计人	艾芸	工程师	/	/	/	建筑	硕士研究生
11.	建筑设计人	许辉	工程师	/	/	/	建筑	专科
12.	结构负责人	苏清波	高级工程师	注册结构工程师	S114410699	一级	结构	硕士研究生
13.	结构设计人	李宏	高级工程师	注册结构工程师	S034410389	一级	结构	本科
14.	结构设计人	刁冬梅	高级工程师	/	/	/	结构	本科
15.	结构设计人	陈涛	工程师	/	/	/	结构	本科
16.	机电负责人	肖志敏	高级工程师	注册电气工程师(供配电)	DG104400126	/	电气	本科
17.	机电设计人	雍徽	高级工程师	/	/	/	电气	本科
18.	暖通负责人	王伟华	工程师	注册公用设备工程师(暖通空调)	CN144400583	/	暖通	专科

福城南产业片区 12-16 等宗地项目

I 标段 10-08-02 宗地设计合同

合同编号：新龙福合字-服-B-SJ-[2023]040 号

工程名称：福城南产业片区 12-16 等宗地项目 I 标段  
10-08-02 宗地（设计）

发包人（全称）：深圳市新龙福投资发展有限公司

设计人（全称）：深圳壹创国际设计股份有限公司

签订日期： 2023 年 10 月 24 日

## 第一部分 协议书

发包人（甲方）：深圳市新龙福投资发展有限公司

设计人（乙方）：深圳壹创国际设计股份有限公司

根据《中华人民共和国民法典》《中华人民共和国建筑法》《建设工程质量管理条例》《建设工程勘察设计管理条例》《建设工程安全生产管理条例》《深圳市建设工程质量管理条例》《工程设计资质标准》以及其他相关法律、法规、规章，遵循平等、自愿、公平和诚实信用的原则，甲方将如下工程设计委托给乙方完成。双方就此事宜协商一致，共同达成本协议。

### 一、工程概况

1. 工程名称：福城南产业片区 12-16 等宗地项目 I 标段 10-08-02 宗地（设计）

2. 工程地点：深圳市龙华区

3. 建设规模：

福城南产业片区 12-16 等宗地项目位于龙澜大道东北角，观光路以南，观天路以北，东邻观兴东路、福前路、观澜人民路与观澜大道，与梅观创新产业走廊相对应，紧邻龙澜大道，南靠合正观澜汇、天虹商场。本项目总投资 1199894 万元，共包含 13 个宗地，分别为 10-08-02 宗地、10-08-03 宗地、12-04-02 宗地、12-10-01 宗地、12-16 宗地、12-18 宗地、12-19 宗地、01-04 宗地、01-13 宗地、11-20-02 宗地、11-19 宗地、11-16-01 宗地、11-16-02 宗地。依据本项目各宗地的开发与开发性质，现将本项目分为 3 个标段开展招标工作。

I 标段具体信息如下：包含 12-16 宗地、12-18 宗地、12-19 宗地、10-08-02 宗地、10-08-03 宗地。总用地面积 59265.5 m<sup>2</sup>，用地性质规划均为普通工业用地，建筑总面积 465161 m<sup>2</sup>，计容总面积 346630 m<sup>2</sup>，项目总投资 384826.4407 万元。其中：

12-16 宗地总用地面积 5585.8 m<sup>2</sup>，建筑总面积 43962 m<sup>2</sup>，计容面积 32790 m<sup>2</sup>，项目总投资 37070.2672 万元；12-18 宗地总用地面积 10805.6 m<sup>2</sup>，建筑总面积 84291 m<sup>2</sup>，计容面积 62680 m<sup>2</sup>，项目总投资 69399.6243 万元；12-19 宗地总用地面积 8754.7 m<sup>2</sup>，建筑总面积 68449 m<sup>2</sup>，计容面积 40000 m<sup>2</sup>，项目总投资 56374.516 万元；10-08-02 宗地总用地面积 19510.6 m<sup>2</sup>，建筑总面积 153571 m<sup>2</sup>，计容面积 119414 m<sup>2</sup>，项目总投资 127284.996 万元；10-08-03 宗地总用地面积 14608.8 m<sup>2</sup>，建筑总面积 114888 m<sup>2</sup>，计容面积 85670 m<sup>2</sup>，项目总投资 94697.0372 万元。

4. 投资规模：384826.4407 万元人民币

5. 资金来源：政府投资% 国有资金 100.% 其他%

### 二、设计范围及内容

包括但不限于落实项目规划指标、前期设计配合（如配合办理相关用地手续）、方案设计（含地下室和人防设计、投资估算）、初步设计、施工图设计、全阶段 BIM、设计变更、概算编制、专项及专题研究（包括但不限于限高、防洪、抗震、绿建、节能、水保、环评、地灾、交评、道路开口等）、主导项目报建工作、后续招标及施工过程配合、协助验收、竣工结算、财务决算配合服务等各阶段的相关设计服务等；有关本项目设计内容的深化及细化不视为甲方增加设计内容，乙方不得因此要求增加设计费。乙方承担与设计相关的安全评估咨询、专家评审、会务等费用。

设计内容包含但不限于：规划用地范围内的规划、总图、结构、建筑、钢结构、预应力结构、幕墙、通风空调、给排水、电气、电梯、智能化、燃气、消防、人防、泛光照明、交通设施标识、机电抗震支架、景观园林（含泳池水景系统及景观配套需要的建筑、结构、水、电专业）、绿化、室内精装修、室外道路（含红线外市政路口接驳）、基坑支护、地基处理、边坡治理、防雷、装配式建筑、建筑用地范围外的管线接入工程、BIM技术应用、综合管网设计、轨道交通施工安全性影响评估报告、安全影响评估、地灾专项设计、地震安全评估、建筑LOGO及标识系统、施工图测绘、建筑节能环保与绿色建筑（包括建筑节能、太阳能利用、用水节水评估报告编制、中水系统、雨水回用、屋顶绿化、海绵城市等）、交通组织（含与本项目密切相关周边地块的交通组织）、迁改工程（甲方或产权单位要求另行设计的除外）、工业设计（需按照甲方后续提供的具体要求开展工艺配合及设计工作）、施工图设计及施工配合（含提供施工单位招标配合及相关设计交接、后续技术把控、施工图审核）；泛光照明施工图设计；景观园林方案至施工图设计；精装修方案至施工图设计；岩土工程设计（含基坑支护、边坡支护等）；幕墙施工图设计；标识标牌施工图；交通规划；二次深化设计；BIM设计（办理规划许可、施工许可、竣工验收各审批报建环节提交 BIM 模型，满足政府审批要求）；绿色建筑；装配式建筑构件设计、编制竣工图；竣工结（决）算（含审计）配合服务；项目报建；变更配合；设计总体管理等，及其他与本项目有关的一切工程设计内容。

其中绿色建筑内容按照绿色建筑评价标识国家二星级以上（含二星级）进行设计，绿色建筑研究与设计专篇内容（包含绿色建筑咨询及认证）应按照《深圳市绿色建筑设计导则》有关规定执行；海绵城市内容须满足《深圳市海绵城市规划要点和审查细则》设计要求；装配式建筑技术标准应当按照《深圳市装配式建筑发展专项规划（2018-2020）》的要求实施，满足《深圳市装配式建筑评分规则》，具体的范围及内容必须要符合相关标准、规范、法律法规的要求。

### 三、设计周期

本项目各主要阶段的工期要求应不超过下述要求的时间：

(1) 方案设计：不超过 45 日历天；

(2) 初步设计及概算：不超过 35 日历天；

(3) 施工图设计：不超过 70 日历天；

(4) 施工期间图纸设计变更：甲方发出变更指令（或现场各方会议纪要明确）后，乙方需在 2 日历天内出变更方案白图，3 日历天出正式变更图纸。

注：设计进度必须符合工程建设总体进度要求，满足工程建设需要。

### 四、设计费合同价款

1. 合同价格形式：

固定总价  固定单价  固定费率  其它形式：\_\_暂定价

2. 签约合同价为：合同暂定价为人民币（大写）：玖佰伍拾捌万贰仟捌佰叁拾元肆角整（小写：¥9,582,830.40），其中不含税价人民币：（小写：¥9,040,406.04），增值税人民币：（小写：¥542,424.36），增值税率：6%；合同单价为方案设计阶段单价为 5.19 元/m<sup>2</sup>，初步设计阶段单价 15.58 元/m<sup>2</sup>，施工图设计阶段单价为 31.16 元/m<sup>2</sup>，BIM 技术服务费单价为 10.47 元/m<sup>2</sup>。

3. 设计费合同价款计取、调整及支付，详见通用条款或专用条款约定。

甲方：(盖章)  
深圳市新龙福投资发展有限公司  
法定代表人或其委托代理人：(签名)

统一社会信用代码：  
91440300MA5H318K43  
地址：深圳市龙华区观湖街道鹭湖社区  
观盛三路10号龙馨家园A栋2201

邮政编码：518110  
法定代表人：刘晓迎  
委托代理人：/

电话：0755-29809916  
传真：/  
电子信箱：lhjszb@163.com  
开户银行：兴业银行股份有限公司深圳  
龙华支行  
账号：338090100100387184

合同签订时间：2023年10月24日

乙方：(盖章)  
深圳壹创国际设计股份有限公司  
法定代表人或其委托代理人：(签名)

统一社会信用代码：  
914403006820247971  
地址：深圳市罗湖区东门街道城东社区  
深南东路2028号罗湖商务中心  
2001-03单元

邮政编码：518000  
法定代表人：严定刚  
法定代表人联系方式(务必填写用以发  
送履约评价结果)：13823772121  
委托代理人：/

电话：0755-82795800  
传真：0755-82795811  
电子信箱：laiweitao@szycgj.cn

开户银行：兴业银行深圳中心区支行  
账号：337080100100152453



附件3 项目投入设计人员安排表

序号	职务	姓名	职称	上岗资格证明				学历
				证明名称	证号	级别	专业	
1.	项目负责人	王亚军	高级工程师	注册建筑师	20154100940	一级	建筑	本科
2.	方案总监	程楚斌	高级工程师	注册建筑师	20131104501	一级	方案	硕士研究生
3.	方案总监	张少波	/	注册建筑师	20224411986	一级	方案	本科
4.	方案总监	兰力	工程师	/	/	/	方案	本科
5.	方案设计人	唐湘龙	助理工程师	/	/	/	方案	专科
6.	方案设计人	严海伦	/	/	/	/	方案	本科
7.	建筑负责人	周瑞丰	工程师	注册建筑师	20224411948	一级	建筑	本科
8.	建筑设计人	刘益文	高级工程师	注册建筑师	20221106805	一级	建筑	本科
9.	建筑设计人	张贤新	工程师	注册建筑师	0027806	二级	建筑	本科
10.	建筑设计人	艾芸	工程师	/	/	/	建筑	硕士研究生
11.	建筑设计人	许辉	工程师	/	/	/	建筑	专科
12.	结构负责人	苏清波	高级工程师	注册结构工程师	S114410699	一级	结构	硕士研究生
13.	结构设计人	李宏	高级工程师	注册结构工程师	S034410389	一级	结构	本科
14.	结构设计人	刁冬梅	高级工程师	/	/	/	结构	本科
15.	结构设计人	陈涛	工程师	/	/	/	结构	本科
16.	机电负责人	肖志敏	高级工程师	注册电气工程师（供配电）	DG104400126	/	电气	本科
17.	机电设计人	雍徽	高级工程师	/	/	/	电气	本科
18.	暖通负责人	王伟华	工程师	注册公用设备工程师（暖通空调）	CN144400583	/	暖通	专科

福城南产业片区 12-16 等宗地项目  
I 标段 10-08-03 宗地设计合同

合同编号：新龙福合字-服-B-SJ-[2023]041 号

工程名称：福城南产业片区 12-16 等宗地项目 I 标段  
10-08-03 宗地（设计）

发包人（全称）：深圳市新龙福投资发展有限公司

设计人（全称）：深圳壹创国际设计股份有限公司

签订日期： 2023 年 10 月 24 日



## 第一部分 协议书

发包人（甲方）：深圳市新龙福投资发展有限公司

设计人（乙方）：深圳壹创国际设计股份有限公司

根据《中华人民共和国民法典》《中华人民共和国建筑法》《建设工程质量管理条例》《建设工程勘察设计管理条例》《建设工程安全生产管理条例》《深圳市建设工程质量管理条例》《工程设计资质标准》以及其他相关法律、法规、规章，遵循平等、自愿、公平和诚实信用的原则，甲方将如下工程设计委托给乙方完成。双方就此事宜协商一致，共同达成本协议。

### 一、工程概况

1. 工程名称：福城南产业片区 12-16 等宗地项目 I 标段 10-08-03 宗地（设计）

2. 工程地点：深圳市龙华区

3. 建设规模：

福城南产业片区 12-16 等宗地项目位于龙澜大道东北角，观光路以南，观天路以北，东邻观兴东路、福前路、观澜人民路与观澜大道，与梅观创新产业走廊相对应，紧邻龙澜大道，南靠合正观澜汇、天虹商场。本项目总投资 1199894 万元，共包含 13 个宗地，分别为 10-08-02 宗地、10-08-03 宗地、12-04-02 宗地、12-10-01 宗地、12-16 宗地、12-18 宗地、12-19 宗地、01-04 宗地、01-13 宗地、11-20-02 宗地、11-19 宗地、11-16-01 宗地、11-16-02 宗地。依据本项目各宗地的开发与开发性质，现将本项目分为 3 个标段开展招标工作。

I 标段具体信息如下：包含 12-16 宗地、12-18 宗地、12-19 宗地、10-08-02 宗地、10-08-03 宗地。总用地面积 59265.5 m<sup>2</sup>，用地性质规划均为普通工业用地，建筑总面积 465161 m<sup>2</sup>，计容总面积 346630 m<sup>2</sup>，项目总投资 384826.4407 万元。其中：

12-16 宗地总用地面积 5585.8 m<sup>2</sup>，建筑总面积 43962 m<sup>2</sup>，计容面积 32790 m<sup>2</sup>，项目总投资 37070.2672 万元；12-18 宗地总用地面积 10805.6 m<sup>2</sup>，建筑总面积 84291 m<sup>2</sup>，计容面积 62680 m<sup>2</sup>，项目总投资 69399.6243 万元；12-19 宗地总用地面积 8754.7 m<sup>2</sup>，建筑总面积 68449 m<sup>2</sup>，计容面积 40000 m<sup>2</sup>，项目总投资 56374.516 万元；10-08-02 宗地总用地面积 19510.6 m<sup>2</sup>，建筑总面积 153571 m<sup>2</sup>，计容面积 119414 m<sup>2</sup>，项目总投资 127284.996 万元；10-08-03 宗地总用地面积 14608.8 m<sup>2</sup>，建筑总面积 114888 m<sup>2</sup>，计容面积 85670 m<sup>2</sup>，项目总投资 94697.0372 万元。

4. 投资规模：384826.4407 万元人民币

5. 资金来源：政府投资% 国有资金 100% 其他%

### 二、设计范围及内容

包括但不限于落实项目规划指标、前期设计配合（如配合办理相关用地手续）、方案设计（含地下室和人防设计、投资估算）、初步设计、施工图设计、全阶段 BIM、设计变更、概算编制、专项及专题研究（包括但不限于限高、防洪、抗震、绿建、节能、水保、环评、地灾、交评、道路开口等）、主导项目报建工作、后续招标及施工过程配合、协助验收、竣工结算、财务决算配合服务等各阶段的相关设计服务等；有关本项目设计内容的深化及细化不视为甲方增加设计内容，乙方不得因此要求增加设计费。乙方承担与设计相关的安全评估咨询、专家评审、会务等费用。

设计内容包含但不限于：规划用地范围内的规划、总图、结构、建筑、钢结构、预应力结构、幕墙、通风空调、给排水、电气、电梯、智能化、燃气、消防、人防、泛光照明、交通设施标识、机电抗震支架、景观园林（含泳池水景系统及景观配套需要的建筑、结构、水、电专业）、绿化、室内精装修、室外道路（含红线外市政路口接驳）、基坑支护、地基处理、边坡治理、防雷、装配式建筑、建筑用地范围外的管线接入工程、BIM技术应用、综合管网设计、轨道交通施工安全性影响评估报告、安全影响评估、地灾专项设计、地震安全评估、建筑LOGO及标识系统、施工图测绘、建筑节能环保与绿色建筑（包括建筑节能、太阳能利用、用水节水评估报告编制、中水系统、雨水回用、屋顶绿化、海绵城市等）、交通组织（含与本项目密切相关周边地块的交通组织）、迁改工程（甲方或产权单位要求另行设计的除外）、工业设计（需按照甲方后续提供的具体要求开展工艺配合及设计工作）、施工图设计及施工配合（含提供施工单位招标配合及相关设计交接、后续技术把控、施工图审核）；泛光照明施工图设计；景观园林方案至施工图设计；精装修方案至施工图设计；岩土工程设计（含基坑支护、边坡支护等）；幕墙施工图设计；标识标牌施工图；交通规划；二次深化设计；BIM设计（办理规划许可、施工许可、竣工验收各审批报建环节提交BIM模型，满足政府审批要求）；绿色建筑；装配式建筑构件设计、编制竣工图；竣工结（决）算（含审计）配合服务；项目报建；变更配合；设计总体管理等，及其他与本项目有关的一切工程设计内容。

其中绿色建筑内容按照绿色建筑评价标识国家二星级以上（含二星级）进行设计，绿色建筑研究与设计专项内容（包含绿色建筑咨询及认证）应按照《深圳市绿色建筑设计导则》有关规定执行，海绵城市内容须满足《深圳市海绵城市规划要点和审查细则》设计要求；装配式建筑技术标准应当按照《深圳市装配式建筑发展专项规划（2018-2020）》的要求实施，满足《深圳市装配式建筑评分规则》。具体的范围及内容必须符合相关标准、规范、法律法规的要求。

### 三、设计周期

本项目各主要阶段的工期要求应不超过下述要求的时间：

(1) 方案设计：不超过 45 日历天；

(2) 初步设计及概算：不超过 35 日历天；

(3) 施工图设计：不超过 70 日历天；

(4) 施工期间图纸设计变更：甲方发出变更指令（或现场各方会议纪要明确）后，乙方需在 2 日历天内出变更方案白图，3 日历天出正式变更图纸。

注：设计进度必须符合工程建设总体进度要求，满足工程建设需要。

### 四、设计费合同价款

1. 合同价格形式：

固定总价  固定单价  固定费率  其它形式：暂定价

2. 签约合同价为：合同暂定价为人民币（大写）：柒佰壹拾贰万壹仟玖佰零柒元壹角贰分（小写：¥7,121,907.12），其中不含税价人民币：（小写：¥6,718,780.30），增值税人民币：（小写：¥403,126.82），增值税率：6%；合同单价为方案设计阶段单价为 5.15 元/m<sup>2</sup>，初步设计阶段单价 15.46 元/m<sup>2</sup>，施工图设计阶段单价为 30.91 元/m<sup>2</sup>，BIM 技术服务费单价为 10.47 元/m<sup>2</sup>。

3. 设计费合同价款计取、调整及支付，详见通用条款或专用条款约定。

甲方：（盖章）  
深圳市新龙海投资发展有限公司  
法定代表人或其委托代理人：（签名）



统一社会信用代码：  
91440300MA5H3J8K43  
地址：深圳市龙华区观湖街道鹭湖社区  
观盛三路10号龙馨家园A栋2201

邮政编码：518110  
法定代表人：刘晓迎  
委托代理人：/

电话：0755-29809916  
传真：/  
电子信箱：lhjszb@163.com  
开户银行：兴业银行股份有限公司深圳  
龙华支行  
账号：338090100100387184

合同签订时间：2023年10月24日

乙方：（盖章）  
深圳睿创国际设计股份有限公司  
法定代表人或其委托代理人：（签名）



统一社会信用代码：  
91440300682024797J  
地址：深圳市罗湖区东门街道城东社区  
深南东路2028号罗湖商务中心  
2001-03单元

邮政编码：518000  
法定代表人：严定刚  
法定代表人联系方式（务必填写用以发  
送履约评价结果）：13823772121  
委托代理人：/

电话：0755-82795800  
传真：0755-82795811  
电子信箱：laiweitao@szycgj.cn

开户银行：兴业银行深圳中心区支行  
账号：337080100100152453



附件3 项目投入设计人员安排表

序号	职务	姓名	职称	上岗资格证明				学历
				证明名称	证号	级别	专业	
1.	项目负责人	王亚军	高级工程师	注册建筑师	20154100940	一级	建筑	本科
2.	方案总监	程楚斌	高级工程师	注册建筑师	20131104501	一级	方案	硕士研究生
3.	方案总监	张少波	/	注册建筑师	20224411986	一级	方案	本科
4.	方案总监	兰力	工程师	/	/	/	方案	本科
5.	方案设计人	唐湘龙	助理工程师	/	/	/	方案	专科
6.	方案设计人	严海伦	/	/	/	/	方案	本科
7.	建筑负责人	周瑞丰	工程师	注册建筑师	20224411948	一级	建筑	本科
8.	建筑设计人	刘益文	高级工程师	注册建筑师	20221106805	一级	建筑	本科
9.	建筑设计人	张贤新	工程师	注册建筑师	0027806	二级	建筑	本科
10.	建筑设计人	艾芸	工程师	/	/	/	建筑	硕士研究生
11.	建筑设计人	许辉	工程师	/	/	/	建筑	专科
12.	结构负责人	苏清波	高级工程师	注册结构工程师	S114410699	一级	结构	硕士研究生
13.	结构设计人	李宏	高级工程师	注册结构工程师	S034410389	一级	结构	本科
14.	结构设计人	刁冬梅	高级工程师	/	/	/	结构	本科
15.	结构设计人	陈涛	工程师	/	/	/	结构	本科
16.	机电负责人	肖志敏	高级工程师	注册电气工程师（供配电）	DG104400126	/	电气	本科
17.	机电设计人	雍徽	高级工程师	/	/	/	电气	本科
18.	暖通负责人	王伟华	工程师	注册公用设备工程师（暖通空调）	CN144400583	/	暖通	专科

# 中标通知书

## 中标通知书

标段编号: 44031020230030004001

标段名称: 福城南产业片区12-16等宗地项目(设计)(I标段)

建设单位: 深圳市新龙福投资发展有限公司

招标方式: 公开招标

中标单位: 深圳壹创国际设计股份有限公司

中标价: 2897.109921万元

中标工期: 按招标文件要求执行

项目经理(总监):

本工程于 2023-06-08 在深圳公共资源交易中心(深圳交易集团建设工程招标业务分公司)进行招标, 2023-07-14 完成招标流程。

招标人和中标人应当自中标通知书发出之日起三十日内按照招标文件和中标人的投标文件订立书面合同。

招标代理机构(盖章):

法定代表人或其委托代理人

(签字或盖章):



招标人(盖章):

法定代表人或其委托代理人

(签字或盖章):



日期: 2023-07-28

查验码: 4814487630021032 查验网址: <https://www.szggzy.com/jyfw/list.html?id=jyfwjsgc>

# 审查合格书

## 深圳市房屋建筑工程施工图设计文件

### 审查合格书

编号：迪审[2023]043号

根据《房屋建筑和市政基础设施工程施工图设计文件审查管理办法》（住建部令第13号），本工程施工图设计文件经审查，认定为合格。

专业	建筑	结构	给排水	电气	暖通
审查人员	肖锐	甘凯	郭殿超	左广萍	袁娟娟
签名					

审查机构法人：（签章）

审查机构：（盖章）深圳迪远工程审图有限公司

日期：2024年12月13日

工程名称：福城南产业片区12-16宗地项目

工程地址：深圳市龙华区福城街道

工程类别：公共建筑

工程等级：一级

工程规模：42728.38㎡

建设单位：深圳市新龙福投资发展有限公司

勘察单位：深圳市勘察测绘院（集团）有限公司

设计单位：深圳壹创国际设计股份有限公司

审查机构：深圳迪远工程审图有限公司

#### 说明：

- 1、本合格书由审查机构对审查合格的房屋建筑工程施工图设计文件核发。
- 2、本合格书是基本建设程序的法定文书，不得涂改、伪造。
- 3、本合格书在工程竣工后作为工程档案归档。
- 4、本合格书至少一式三份，建设单位、设计单位和审查机构各一份。

## 深圳市房屋建筑工程施工图设计文件

### 审查合格书

编号：迪审[2023]044号

根据《房屋建筑和市政基础设施工程施工图设计文件审查管理办法》（住建部令第13号），本工程施工图设计文件经审查，认定为合格。

专业	建筑	结构	给排水	电气	暖通
审查人员	肖锐	甘凯	郭殿超	左广萍	袁娟娟
签名					

审查机构法人：（签章）

审查机构：（盖章）深圳迪远工程审图有限公司

日期：2024年12月13日

工程名称：数字智谷大厦

工程地址：深圳市龙华区福城街道

工程类别：工业建筑

工程等级：一级

工程规模：76703.39㎡

建设单位：深圳市新龙福投资发展有限公司

勘察单位：深圳市勘察测绘院（集团）有限公司

设计单位：深圳壹创国际设计股份有限公司

审查机构：深圳迪远工程审图有限公司

#### 说明：

- 1、本合格书由审查机构对审查合格的房屋建筑工程施工图设计文件核发。
- 2、本合格书是基本建设程序的法定文书，不得涂改、伪造。
- 3、本合格书在工程竣工后作为工程档案归档。
- 4、本合格书至少一式三份，建设单位、设计单位和审查机构各一份。

深圳市房屋建筑工程施工图设计文件

审查合格书

编号： 迪审[2023]045号

根据《房屋建筑和市政基础设施工程施工图设计文件审查管理办法》（住建部令第13号），本工程施工图设计文件经审查，认定为合格。

专业	建筑	结构	给排水	电气	暖通
审查人员	肖锐	甘凯	郭殿超	左广萍	袁娟娟
签名					

审查机构法人：（签章）

审查机构：（盖章）深圳迪远工程审图有限公司

日期：2024年12月13日

工程名称：福城南产业片区12-19宗地项目

工程地址：深圳市龙华区福城街道

工程类别：工业/公共建筑

工程等级：一级

工程规模：50135.12 m<sup>2</sup>

建设单位：深圳市新龙福投资发展有限公司

勘察单位：深圳市勘察测绘院（集团）有限公司

设计单位：深圳壹创国际设计股份有限公司

审查机构：深圳迪远工程审图有限公司

说明：

- 1、本合格书由审查机构对审查合格的房屋建筑工程施工图设计文件核发。
- 2、本合格书是基本建设程序的法定文书，不得涂改、伪造。
- 3、本合格书在工程竣工后作为工程档案归档。
- 4、本合格书至少一式三份，建设单位、设计单位和审查机构各一份。

(二) 罗湖新质科技大厦二期项目全过程设计

项目负责人证明

附件 4:

项目团队人员配置情况一览表

序号	拟任项目机构岗位职务	姓名	技术职称	专业特长	执业资格类别	注册/登记专业	注册/登记证书编号	设计服务工作年限
1	项目负责人	王亚军	高级工程师	建筑	一级注册建筑师	建筑	20154100940	27
2	建筑方案设计负责人	申连生	工程师	建筑	一级注册建筑师	建筑	20244412519	19
3	建筑初步设计负责人	成国亭	高级工程师	建筑	一级注册建筑师	建筑	20054410746	28
4	结构专业负责人	李宏	高级工程师	结构	一级注册结构工程师	结构	S034110389	27
5	电气专业负责人	李茂保	高级工程师	电气	注册电气工程师(供配电)	电气	DG154400999	26
6	弱电专业负责人	雍徽	高级工程师	弱电	/	/	/	33
7	给排水专业负责人	黄国伟	高级工程师	给排水	注册公用设备工程师(给排水)	给排水	CS134400831	34
8	暖通专业负责人	韦重任	高级工程师	暖通	注册公用设备工程师(暖通空调)	暖通	CN224401185	18
9	施工图设计负责人	周瑞丰	工程师	建筑	一级注册建筑师	建筑	20224411948	18
10	BIM专业负责人	王建宾	工程师	BIM	/	/	/	33
11	方案主创	李远智	高级工程师	建筑	一级注册建筑师	建筑	20175300593	19

合目编号：\_\_\_\_\_

合同编号：\_\_\_\_\_

## 建设工程设计合同

工程名称：罗湖新质科技大厦二期项目全过程设计

工程地点：深圳市罗湖区

设计证书等级：建筑行业（建筑工程）甲级

发包人：深圳市罗湖产业投资建设有限公司

设计人：深圳壹创国际设计股份有限公司

签订日期：2025 年 6 月 17 日

签订地点：深圳市罗湖区



因工程建设需要，甲方（发包人）现委托乙方（设计人）承担罗湖新质科技大厦二期项目全过程设计项目设计工作，根据《中华人民共和国民法典》、《中华人民共和国建筑法》、《建设工程勘察设计管理条例》、《广东省建设工程勘察设计管理条例》等有关建设工程设计的法律、法规、规章、规范性文件和建设工程批准文件等，并结合本建设工程实际情况，经双方协商一致，签订本合同，共同执行。

### 第一条 合同主体

#### 1.1 合同主体信息

发包人（以下简称“甲方”）：深圳市罗湖产业投资建设有限公司

统一社会信用代码：91440300MAE0X40E8W

法定代表人：朱健全

住所：深圳市罗湖区东门街道城东社区深南东路 2028 号罗湖商务中心 1201

室

设计人（以下简称“乙方”）：深圳壹创国际设计股份有限公司

统一社会信用代码：91440300682024797J

法定代表人：严定刚

住所：深圳市罗湖区东门街道城东社区深南东路 2028 号罗湖商务中心

2001-03 单元

双方确认：如甲方根据法律、法规和政府投资项目相关规范性文件等的规定或区政府的需要将本项目移交给相关单位（以下称“接收单位”），本合同自动变更接收单位为本合同的甲方，接收单位承受相关法律法规规定和本合同约定的本合同项下甲方的全部权利义务；甲方应将本项目移交情况书面通知乙方，移交以甲方书面通知乙方到达乙方之日为准且甲方在本合同中的全部权利、义务自该通知送达乙方之日起转移。对此乙方知悉并明确表示接受，并承诺不

得就此向甲方或接收单位提出任何补偿、索赔要求。

### 1.2 签约主体资格

乙方必须具备并持续保有本项目、相关法律法规要求的法定建设工程设计资质（含资质等级要求）。乙方须保证其所指定承担本合同相应工作的人员应符合法律法规和其他规范性文件关于从业人员资格要求。

### 1.3 甲方代表和乙方项目负责人

甲方授权 陈永光 为本合同设计工作的甲方代表，负责就本项目的设计事宜与乙方进行沟通与联系并代为接收与本合同有关的一切文件和材料。

乙方授权 王亚军（身份证号码：410882197410033013 性别：男，职务：副总建筑师，联系方式：13570854787，联系地址：深圳市南山区华侨城创意文化园区 B4 栋 4 楼，邮箱：space.wyj@163.com）为本合同设计工作的乙方项目负责人，负责就全面履行本合同事宜与甲方进行沟通与联系并代为接收与本合同有关的一切文件和材料。乙方项目负责人身份至本合同约定内容全部完成后终止。

## 第二条 工程概况

### 2.1 工程名称

工程名称：罗湖新质科技大厦二期项目全过程设计

### 2.2 工程地点

工程地点：深圳市罗湖区

工程详细情况：红岗二期位于清水河总部新城南部，红岗路以东，红岗公园以北区域，是清水河总部新城的集中连片产业用地之一，总用地面积约 6 公顷，05-11-01 地块位于红岗二期东侧地块，北至清泉路（原为油气路），南到环仓南路，西至清煤路，东临罗湖新质科技大厦项目。项目规划主导功能为 M0，总用地面积约 1.42 万平方米，容积率为 6.84，规划计容建筑面积暂约 9.75 万平方米（总建筑面积暂约 13.58 万平方米，按 3 层地下室计算）。

### 第三条 合同内容

#### 3.1 设计范围

设计范围应限制在项目规划用地红线内。设计范围超出该红线范围的，应由双方另行约定，且注明责任方。超红线范围设计的，应由责任方(设计人)承担由此可能产生的风险。

#### 3.2 设计工作

##### 3.2.1 本合同设计范围包括：

罗湖新质科技大厦二期项目全过程设计，包含用地范围内的所有设计工作、与用地相关联的接口设计所有设计全过程工作，包括但不限于：

(1) 各阶段工作：负责上述 3.1 范围内的总图规划及各专业概念设计、方案设计、初步设计、招标图设计、施工图设计等全过程设计工作，设计全专业统筹、招标采购和成本测算配合、施工及竣工验收配合、竣工图审核等；

(2) 设计工作内容：本项目全专业设计，包括但不限于：建筑专业、结构专业、暖通专业（含燃气）、机电各专业（含高低压配电、防雷设计）、智能化、精装修、景观、幕墙、泛光、标识、交通、人防、消防、节能、环保、绿色建筑、海绵城市、市政设计及其他相关专项设计等；

(3) 本项目的建筑工程设计（含设计管理及投资估算）、专项设计、相关的必要实验、相关专项报告编制、施工配合等涉及本项目交付区的所有设计类工作；

(4) 本项目专项设计包括但不限于方案深化设计、基坑支护设计、消防设计、面积测绘、周边道路及更新单元相关连道路设计、交通标识系统、智能化设计、绿色建筑设计、海绵城市设计、装配式设计、BIM 设计、移动信号覆盖、建筑声学、幕墙设计、泛光照明设计、钢结构深化设计、车位划线设计、人防设计（包括但不限于建筑、结构、电气、给排水、暖通等建筑主体专业）、管线综合设计、燃气设计、室内二次装修、道路开口设计、协助提供招商推介产

品手册相关成果资料；节能评估、标识设计等阶段的相关设计配合工作等。承办各阶段报批报建要求、各专项报告的编制及评审、配合与政府相关部门的协调工作及甲方认为有必要的设计成果评审会或专家论证会，并承担所发生的费用。

(4) 二次深化设计。包括但不限于门窗、栏杆、变配电、停车场标识设施、幕墙、电梯、钢结构、智能系统专项设计、精装修二次机电设计等，以及完成相关二次深化图纸的编制工作，需满足工程招标要求和发改概算审批要求。

另，对设计分包单位的确认与管控；甲方有一票否决权，评审通过率低或整改多次未通过者，甲方保留对其替换的权利。且乙方应在前期阶段结合该项目特征，与甲方共同明确提报奖项内容及负责奖项获得前的一切申报工作（奖项必须有一定市场认可度的国际与国家级奖项）。

### 3.2.2 总体设计管理

乙方负责项目设计的计划控制、质量控制、安全控制、投资控制、设计变更管理、信息管理以及组织协调等工作。以及配合甲方统筹协调管理甲方另行委托的与本项目关联紧密的各设计单位。

#### (1) 计划控制

乙方需组织各有关设计单位编制有效、科学的设计工作进度计划（方案设计、初步设计、施工图设计进度计划和分项设计计划等），满足合同约定的要求，确保关键点的设计按计划完成，并满足项目的工期安排。若建设工期有临时性或特殊性要求，乙方应协调并相应调整设计工作安排。

若前一个阶段的实际设计进度落后于设计进度计划，乙方需在下一阶段采取增加人力等措施，保证下一阶段实际设计进度不落后于设计进度计划。如非乙方原因造成的进度落后，甲乙双方需共同协商调整设计进度。

#### (2) 质量控制

①建立有效的设计质量保证体系，通过有效、及时的工作进行总体平衡、

#### 6.2.6 专项报告成果:

序号	设计文件名称	数量及单位	备注
1	专项报告	电子版文件1份,光盘3份,相应的纸质报告5份	(1)报告以书面(形式)汉语文字编制; (2)提供光盘电子文档三份。

本项目所有设计成果知识产权归甲方所有。

\*注:本设计合同乙方应交付的工程设计文件具体详见设计任务书。

#### 第七条 设计费和取费标准

##### 7.1 设计费

本项目的总设计费(暂定,含税)为人民币壹仟零叁拾捌万零叁佰叁拾捌元整(¥10380338)元,税率6%,不含税金额玖佰柒拾玖万贰仟柒佰柒拾壹元柒角(¥:9792771.70)元,税金伍拾捌万柒仟伍佰陆拾陆元叁角(¥:587566.30)元。其中:(1)罗湖新质科技大厦二期项目全过程设计基本设计费(暂定,含税)为人民币玖佰贰拾陆万叁仟叁佰捌拾叁元整(¥9263383.00)元,税率6%,不含税金额捌佰柒拾叁万玖仟零肆拾元伍角柒分(¥:8739040.57)元,税金伍拾贰万肆仟叁佰肆拾贰元肆角叁分(¥:524342.43)元,投标下浮率为53%;

(2)罗湖新质科技大厦二期项目全过程设计BIM技术应用费(暂定,含税)为人民币壹佰壹拾壹万陆仟玖佰伍拾伍元整(¥1116955.00)元,税率6%,不含税金额壹佰零伍万叁仟柒佰叁拾壹元壹角叁分(¥:1053731.13)元,税金陆万叁仟贰佰贰拾叁元捌角柒分(¥:63223.87)元,投标下浮率为53%;

本项目为暂定价,最终全过程设计费用结算价以甲方或甲方委托的第三方审核金额为准,设计阶段建筑信息模型(BIM)技术应用费用以甲方或甲方委托的测绘单位出具的测绘面积为准。且最终总结算价不超过中标价。

(本页无正文，为《罗湖新质科技大厦二期项目全过程设计合同》签署页)

甲方(盖章)



深圳市罗湖产业投资建设有限公司

乙方(盖章)



深圳壹创国际设计股份有限公司

法定代表人/授权代表:(签字)



法定代表人/授权代表:(签字)

李冠叶

2025年6月17日

2025年6月17日

# 中标通知书

## 中标通知书

标段编号： 2503-440303-04-01-904794001001



标段名称： 罗湖新质科技大厦二期项目全过程设计

建设单位： 深圳市罗湖产业投资建设有限公司

招标方式： 公开招标

中标单位： 深圳壹创国际设计股份有限公司

中标价： 1038.0338万元

中标工期（天）： 按招标文件要求执行

项目经理（总监）：

本工程于 2025-04-04 在深圳公共资源交易中心 交易集团建设工程招标业务分公司进行招标，现已完成招标流程。

中标人收到中标通知书后，应在 30 日内按照招标文件和中标人的投标文件与招标人签订本招标工程承包合同。

招标代理机构（盖章）：

法定代表人或其委托代理人

（签字或盖章）



招标人（盖章）：

法定代表人或其委托代理人

（签字或盖章）：

打印日期：2025-05-21



查验码： JY20250430420286

查验网址：<https://www.szggzy.com/jyfw/zbtz.html>

(三) 玛雅城现代园区项目全过程设计

项目负责人证明

附件 4:

项目团队人员配置情况一览表

序号	拟任项目机构岗位职务	姓名	技术职称	专业特长	执业资格类别	注册/登记专业	注册/登记证书编号	设计服务工作年限
1	项目负责人	王亚军	高级工程师	建筑	一级注册建筑师	建筑	20154100940	27
2	建筑方案设计负责人	刘益文	高级工程师	建筑	一级注册建筑师	建筑	20221106805	27
3	建筑初步设计负责人	成国亭	工程师	建筑	一级注册建筑师	建筑	20054410746	28
4	结构专业负责人	李宏	高级工程师	结构	一级注册结构工程师	结构	S034410389	27
5	电气专业负责人	李茂保	高级工程师	电气	注册电气工程师(供配电)	电气	DG154400999	26
6	弱电专业负责人	雍敬	高级工程师	电气	/	/	/	33
7	给排水专业负责人	黄国伟	高级工程师	给排水	注册公用设备工程师(给排水)	给排水	CS134400831	34
8	暖通专业负责人	韦重任	高级工程师	暖通	注册公用设备工程师(暖通空调)	暖通	CN224401185	18
9	设计负责人	洪亮	工程师	建筑	一级注册建筑师	建筑	20244412354	17
10	方案主创	刘柳	工程师	建筑	一级注册建筑师	建筑	20126500303	20
11	市政交通专业负责人	周志光	高级工程师	交通	/	/	/	24
12	室内设计专业负责人	项盛	高级工程师	室内设计	/	/	/	29
13	景观专业负责人	陈岳全	高级工程师	景观	/	/	/	25

项目编号：\_\_\_\_\_

合同编号：\_\_\_\_\_

## 建设工程设计合同

工程名称：玛雅城现代园区项目全过程设计

工程地点：深圳市罗湖区

设计证书等级：建筑行业（建筑工程）甲级

发包人：深圳市莲塘产业空间运营有限公司

设计人：深圳壹创国际设计股份有限公司

签订日期：2025 年 4 月 7 日

签订地点：深圳市罗湖区



因工程建设需要，发包人现委托设计人承担玛雅城现代园区项目全过程设计项目设计工作，根据《中华人民共和国民法典》、《中华人民共和国建筑法》、《建设工程勘察设计管理条例》、《广东省建设工程勘察设计管理条例》等有关建设工程设计的法律、法规、规章、规范性文件和建设工程批准文件等，并结合本建设工程实际情况，经双方协商一致，签订本合同，共同执行。

## **第一条 合同主体**

### **1.1 合同主体信息**

发包人（以下简称“甲方”）：深圳市莲塘产业空间运营有限公司

统一社会信用代码：91440300MADQDTLJ3X

法定代表人：魏刚

住所：深圳市罗湖区清水河街道清水河社区清水河一路 112 号罗湖投资控股大厦塔楼 2 座 2002-1

设计人（以下简称“乙方”）：深圳壹创国际设计股份有限公司

统一社会信用代码：91440300682024797J

法定代表人：严定刚

住所：深圳市罗湖区东门街道城东社区深南东路 2028 号罗湖商务中心 2001-03 单元

**双方确认：如甲方根据法律、法规和政府投资项目相关规范性文件等的规定或区政府的需要将本项目移交给相关单位（以下称“接收单位”），本合同自动变更接收单位为本合同的甲方，接收单位承受相关法律法规规定和本合同约定的本合同项下甲方的全部权利义务；甲方应将本项目移交情况书面通知乙方。**

移交以甲方书面通知乙方到达乙方之日为准且甲方在本合同中的全部权利、义务自该通知送达乙方之日起转移。对此乙方知悉并明确表示接受，并承诺不得就此向甲方或接收单位提出任何补偿、索赔要求。

### 1.2 签约主体资格

乙方必须具备并持续保有本项目、相关法律法规要求的法定建设工程设计资质（含资质等级要求）。乙方须保证其所指定承担本合同相应工作的人员应符合法律法规和其他规范性文件关于从业人员资格要求。

### 1.3 甲方代表和乙方项目负责人

甲方授权汤灿为本合同设计工作的甲方代表，负责就本项目的设计事宜与乙方进行沟通与联系并代为接收与本合同有关的一切文件和材料。

乙方授权王亚军（身份证号码：410882197410033013 性别：男，职务：副总建筑师，联系方式：13570854787，联系地址：广东省深圳市南山区华侨城创意园A3栋6层，邮箱：mac2025000022@szycgj.cn）为本合同设计工作的乙方项目负责人，负责就全面履行本合同事宜与甲方进行沟通与联系并代为接收与本合同有关的一切文件和材料。乙方项目负责人身份至本合同约定内容全部完成后终止。

## 第二条 工程概况

### 2.1 工程名称

工程名称：玛雅城现代园区项目全过程设计

## 2.2 工程地点

工程地点：深圳市罗湖区

工程详细情况：项目位于深圳市罗湖区南湖街道嘉南社区，紧邻沿河南路、春风路高架桥，周边 1KM 内有地铁 1 号线罗湖站及 9 号线向西村站，交通便捷；项目距离香港仅有一河之隔，地处罗湖口岸与文锦渡口岸的正中间，与两个口岸直线距离均在 1km 以内。项目占地 5360.8 m<sup>2</sup>，总建筑面积约 1.81 万平米，该项目含 3 座楼宇及局部临建房屋，原设计用途（现状）为酒店、商业。

## 第三条 合同内容

### 3.1 设计范围

设计范围应限制在项目现状用地红线内。设计范围超出该红线范围的，应由双方另行约定，且注明责任方。超红线范围设计的，应由责任方（设计人）承担由此可能产生的风险。

### 3.2 设计工作

本合同设计范围包括：

承担玛雅城现代园区项目全过程设计，包含用地范围内的所有改造设计工作、与用地相关联的接口设计所有设计全过程工作，包括但不限于：

(1) 各阶段工作：负责本项目概念设计、方案设计、方案深化设计、初步设计、施工图设计等全过程设计工作，设计全专业统筹、招标采购和成本测算配合、施工及竣工验收配合、竣工图审核等。

(2) 设计工作内容：包括但不限于设计范围内结构安全性复核及前述各阶段所涉及的建筑装饰、结构（含加固）、电气（含高低压配电、防雷设计）、给水排水、暖通（含燃气）、智能化、精装修、景观、交通、消防、节能、光伏系统（若有）、环保（若有）、绿色建筑（若有）、海绵城市（若有）、机动车充电桩

(若有)、泛光照明(若有)等。

(3)各专项设计或专题报告,包括但不限于以下各专项设计:幕墙设计、钢结构和网架设计(若有)、岩土工程设计(含基坑支护、边坡支护等)、泛光照明设计、导向标识系统设计、绿色建筑设计、模拟分析及评估报告、海绵城市设计、太阳能热水系统设计(如有)、用水节水评估报告、交通影响评价、施工图面积测绘报告、供配电图纸设计、发电机房设计、气体消防设计、土保持方案及施工图设计、燃气设计(如有)、电视电话网络及移动信号覆盖系统设计、智能化设计、高压外电设计及甲方要求乙方完成的相关其它设计工作。

(4)二次深化设计。包括但不限于门窗、栏杆、变配电、停车标识设施、幕墙、电梯、钢结构(若有)、电视电话网络及移动信号覆盖系统、智能化系统专项设计、精装修二次机电设计等,以及完成相关二次深化图纸的编制及完成相关部门的审批工作,需满足工程招标要求和发改概算审批要求。

(5)与本工程相关的红线外市政管线(水、电、气及通讯)和道路接口(或连接段)的设计和交通疏解方案。乙方应完成相应的全部工作,并承担深化设计以及因审查批准而出现的反复修改的工作。

(6)产业策划配合:①协助甲方做同类项目的对比研究、向相关部门单位做汇报沟通,明确项目需求。并承担因上级主管部门要求而带来的设计修改工作。②具备一定的前期策划能力,能根据甲方的运营需求,提出与之匹配的设计意向及策略、解决方案和亮点。③打造项目记忆点,结合项目特征及使用需求,创造契合主题的特色空间;在场地内打造具有昭示性、展示性的IP打卡点。

(7)其他事项

①精装修设计。精装区域范围:本项目公共区域、共享办公、产业空间及配套等均考虑精装修设计,具体精装修范围由乙方设计单位根据后续建筑平面布局综合考虑,并结合后续运营需求确定。

#### 6.2.4 施工配合阶段

(1) 结合项目现场需要安排设计人员赴现场提供配合服务，与施工、监理密切配合，负责设计协调工作。

(2) 在工程施工过程中，因施工图设计范围或设计深度没有达到工程建设需要时，需开展设计修改等工作，并及时提供设计变更，设计变更文件数量同施工图数量。

#### 6.2.5 竣工图编制阶段

协助施工单位完成竣工图编制工作。

上述各设计阶段成果提交为乙方必须提供的设计成果，甲方需加晒图纸时，乙方按成本价且不超过现行深圳市政府有关收费标准收取晒图费。但整个设计过程中，乙方向甲方进行设计汇报时提供的汇报材料（含中间设计成果），由乙方免费提供。

#### 6.2.6 补充说明

成果文件提交要求不限于以上形式，以甲方具体要求为准。

**\*注：本设计合同乙方应交付的工程设计文件具体详见设计任务书。**

### 第七条 设计费和取费标准

#### 7.1 设计费

(1) 本项目的总设计费（暂定，含税）为人民币贰佰壹拾肆万壹仟玖佰壹拾肆元整（¥2,141,914.00），税率6%，不含税金额为人民币贰佰零贰万零陆佰柒拾叁元伍角捌分（¥2,020,673.58），税金人民币壹拾贰万壹仟贰佰肆拾元肆角贰分（¥121,240.42）。

签署页

甲方（盖章）

深圳市莲塘产业空间运营  
有限公司



法定代表人或其授权的代理人：

(签字)



乙方（盖章）

深圳壹创国际设计股份  
有限公司



法定代表人或其授权的代理

人：(签字)

2025年 4月 1日

2025年 4月 1日

# 中标通知书

## 中标通知书

标段编号： 2501-440303-04-05-837116001002

标段名称： 玛雅城现代园区项目全过程设计（二次）

建设单位： 深圳市莲塘产业空间运营有限公司

招标方式： 公开招标

中标单位： 深圳壹创国际设计股份有限公司

中标价： 214.1914万元

中标工期（天）： 按照合同约定的设计周期执行。

项目经理（总监）：

本工程于 2025-02-14 在深圳公共资源交易中心 交易集团建设工程招标业务分公司进行招标，现已完成招标流程。

中标人收到中标通知书后，应在 30 日内按照招标文件和中标人的投标文件与招标人签订本招标工程承包合同。

招标代理机构（签章）：

法定代表人或其委托代理人

（签字或盖章）：



招标人（盖章）：

法定代表人或其委托代理人

（签字或盖章）：



打印日期：2025-03-12

查验码：JY20250307441366

查验网址：<https://www.szggzy.com/jyfw/zbtz.html>

(四) 海南省琼中县妇幼保健院异地新建项目  
项目负责人证明

附件4：设计人主要设计人员表

名 称	姓 名	职 务	注册执业资格或职称
项目负责人	王亚军		一级注册建筑师
结构负责人	苏清波		一级注册结构工程师
电气负责人	肖志敏		注册电气工程师（供配电）
暖通负责人	姚京辉		注册公用设备工程师（暖通 空调）
给排水负责人	黄国伟		注册公用设备工程师（暖通 空调）

海南省琼中县妇幼保健院异地新建项目  
设计合同



住房和城乡建设部  
国家市场监督管理总局

制定



签约合同价为人民币（大写）：叁佰壹拾贰万捌仟贰佰陆拾壹元整（小写：3128261.00元），含税。最终确定的设计费以预算批复设计费计算中标下浮率后为准。

### 3. 中标下浮率：1.6%

本合同设计费的支付由发包人办理付款审批程序，报业主单位琼中黎族苗族自治县卫生健康委员会确认无误后，由业主单位琼中黎族苗族自治县卫生健康委员会进行支付，设计人对本合同申请付款流程以及付款方式均无异议，承诺按本合同约定执行。

### 五、发包人代表与设计人项目负责人

发包人代表：        /        

设计人项目负责人：王亚军。

### 六、合同文件构成

本协议书与下列文件一起构成合同文件：

- (1) 专用合同条款及其附件；
- (2) 通用合同条款；
- (3) 中标通知书（如果有）；
- (4) 投标函及其附录（如果有）；
- (5) 发包人要求；
- (6) 技术标准；
- (7) 发包人提供的上一阶段图纸（如果有）；
- (8) 其他合同文件。

在合同履行过程中形成的与合同有关的文件均构成合同文件组成部分。

上述各项合同文件包括合同当事人就该项合同文件所作出的补充和修改，属于同一类内容的文件，应以最新签署的为准。

### 七、承诺

1. 发包人承诺按照法律规定履行项目审批手续，按照合同约定提供设计依据，并按合同约定的期限和方式支付合同价款。

2. 设计人承诺按照法律和技术标准规定及合同约定提供工程设计服务。

### 八、词语含义

发包人：琼中黎族苗族自治县城市建设投资有限公司（盖章） 	设计人：深圳壹创国际设计股份有限公司（盖章） 
法定代表人或其委托代理人： （签字或盖章） 	法定代表人或其委托代理人： （签字或盖章） 
纳税人识别号：91460036774263015C	纳税人识别号：91440300682024797J
地 址：琼中县国兴大道金裕开发区 兴诚大楼五楼	地 址：深圳市罗湖区东门街道城东社区深南东路 2028 号罗湖商务中心 2001-03 单元
邮政编码： 572900	邮政编码： 518000
法定代表人：	法定代表人： 
电 话：0898-86235618	电 话：0755-82795800
开户银行：建行琼中县支行	开户银行：兴业银行深圳中心区支行
账 号：46001006936053000098	账 号：3370 8010 0100 1524 53
时 间：2024年7月30日	时 间：2024年7月30日

#### 附件1：工程设计范围、阶段与服务内容

##### 一、本工程设计范围

海南省琼中县妇幼保健院异地新建项目总规划用地面积为14521.5 m<sup>2</sup>（约合22亩）。项目拟建一栋地上六层、地下一层的县妇幼保健院综合楼，一栋一层的医疗与生活废物暂存间及一栋一层的氧气站。本期总建筑面积约为13320 m<sup>2</sup>，其中地上建筑面积11320 m<sup>2</sup>，地下建筑面积2000 m<sup>2</sup>。项目主要建设内容包括建筑工程、给排水工程、电气照明工程、弱电工程、通风与空调工程、消防工程等，项目配套建设室外水电、消防、监控、道路、地上停车位、绿化、景观小品及环卫设施、标识系统等。

##### 二、本工程设计阶段划分

初步设计及概算编制、施工图设计、施工配合阶段。

##### 三、各阶段服务内容

###### 1. 初步设计及概算编制阶段

- (1) 负责完成并制作初步设计文件及概算，设计内容和深度应满足政府相关规定；
- (2) 制作报政府相关部门进行初步设计审查的设计图纸，配合发包人进行报审工作，提供相关的工程用量参数，并负责有关解释和修改。

###### 2. 施工图设计阶段

- (1) 负责完成并制作全部专业的施工图设计文件；
- (2) 对发包人的审核修改意见进行修改、完善，保证其设计意图的最终实现；
- (3) 根据项目开发进度要求及时提供各阶段报审图纸，协助发包人进行报审工作，根据审查结果在本合同约定的范围内进行修改调整，直至审查通过，并最终向发包人提交正式的施工图设计文件；
- (4) 协助发包人进行工程招标答疑。

###### 3. 施工配合阶段

- (1) 负责工程设计交底，解答施工过程中施工承包人有关施工图的问题，项目负责人及各专业设计负责人，及时对施工中与设计有关的问题做出回应，保证设计满足施工要求；
- (2) 根据发包人要求，及时参加与设计有关的专题会，现场解决技术问题；
- (3) 协助发包人处理工程洽商和设计变更，负责有关设计修改，及时办理相关手续；
- (4) 参与与设计人相关的必要的验收以及项目竣工验收工作，并及时办理相关手续。

# 中标通知书

2024/7/29 10:57

中标通知书 - 工程建设交易系统

## 中标通知书

琼中县招投标[2024]0018号

深圳壹创国际设计股份有限公司:

海南省琼中县妇幼保健院异地新建项目(设计), 项目编号: qzzw20240701001 (项目全称)  
海南省琼中县妇幼保健院异地新建项目(设计) (标段名称), 建设地点: 琼中县虎卫巷与教育路  
交叉口处, 建设规模: 海南省琼中县妇幼保健院异地新建项目总规划用地面积为 14521.5m<sup>2</sup>(约合  
22亩)。项目拟建一栋地上六层、地下一层的县妇幼保健院综合楼, 一栋一层的医疗与生活废物暂  
存间及一栋一层的氧气站。本期总建筑面积约为13320m<sup>2</sup>, 其中地上建筑面积11320m<sup>2</sup>, 地下建筑面  
积2000m<sup>2</sup>。项目主要建设内容包括建筑工程、给排水工程、电气照明工程、弱电工程、通风与空调  
工程、消防工程等, 项目配套建设室外水电、消防、监控、道路、地上停车位、绿化、景观小品及  
环卫设施、标识系统等。招标范围: 方案设计、初步设计(含概算编制)、施工图设计及后续  
施工阶段配合。最终范围以双方签订的合同内容为准。评标工作于 2024年07月23日 已经结束,  
经评标委员会评定、中标候选人公示, 现确定贵单位为中标人。中标价格(人民币): 叁佰壹拾贰  
万捌仟贰佰陆拾壹元整(¥3,128,261), 中标下浮率: /%, 服务期: 60 天, 项目技术负责  
人: 王亚军, 工程质量要求符合合格, 设计深度和广度必须达到相关批复、审查要求及国家、  
地方相关规范合格标准标准。

请贵单位在收到本通知书后30天内, 按照《招标投标法》等有关规定, 与招标人订立书面合  
同。

特此通知。

招标人: (盖章)



法定代表人: (签字或盖章)

年 月 日



招标代理机构: (盖章)



法定代表人: (签字或盖章)

年 月 日



[https://zw.hainan.gov.cn/jsgc/gb/jsgc-result-letter/approvePrint.do?SID=bb54a2889072f4ca0190fc6a36dd532c&resource\\_id=40280adf5e835961...](https://zw.hainan.gov.cn/jsgc/gb/jsgc-result-letter/approvePrint.do?SID=bb54a2889072f4ca0190fc6a36dd532c&resource_id=40280adf5e835961...) 1/1

# 审查合格书

海南省房屋建筑和市政基础设施工程施工图设计文件

## 审查合格书

(房屋建筑工程)

编号: 琼H-013231-1-2025



根据《建设工程质量管理条例》、《建设工程勘察设计管理条例》、《房屋建筑和市政基础设施工程施工图设计文件审查管理办法》等法规规定,本工程施工图设计文件经审查合格。

审查机构: 海口市城市规划设计研究院

日期: 2025年05月11日

工程名称	海南省琼中县妇幼保健院异地新建项目		
工程地址	海南省琼中黎族苗族自治县琼中县虎卫巷与教育路交叉口处		
建设单位	琼中黎族苗族自治县妇幼保健院	政府部门批准作为勘察设计依据的文件	建设工程规划许可证编号 469030202520003号
勘察单位	鹏基勘测有限公司	证书编号	B146004115
设计单位	深圳壹创国际设计股份有限公司	证书编号	A244022876
工程规模	中型	工程性质	新建
建筑高度	29.9米	总建筑面积	13279.41m <sup>2</sup>
层数	地上 6 层	建筑面积	地上 11237.01 m <sup>2</sup>
	地下 1 层		地下 2042.40 m <sup>2</sup>
工程等级	二级	集热面积	150m <sup>2</sup>
绿色建筑面积	13226m <sup>2</sup>	太阳能光热应用面积	5732.76m <sup>2</sup>
装配式建筑面积	11236m <sup>2</sup>	太阳能光电建筑应用装机容量	25.92峰瓦
审查内容	<input type="checkbox"/> 人防	<input checked="" type="checkbox"/> 防震	<input checked="" type="checkbox"/> 消防
	<input checked="" type="checkbox"/> 可再生能源	<input checked="" type="checkbox"/> 绿色建筑	<input checked="" type="checkbox"/> 装配式建筑
	<input checked="" type="checkbox"/> 全装修	<input checked="" type="checkbox"/> 无障碍设计	
审查机构	专业审查人	张海军 刘忠 张永革 陈攀 雷湛江	
	技术负责人	张海军	法定代表人 方利剑
备注			

### 海南省房屋建筑和市政基础设施工程施工图设计文件审查合格书 (副本)

合格证编号: 琼H-013231-1-2025

日期: 2025年05月11日

建设单位	琼中黎族苗族自治县妇幼保健院						设计单位	深圳壹创国际设计股份有限公司						
项目名称	海南省琼中县妇幼保健院异地新建项目						项目地址	海南省琼中黎族苗族自治县琼中县虎卫巷与教育路交叉口处						
备注														
序号	建筑名称	建筑面积 (m <sup>2</sup> )	地上面积 (m <sup>2</sup> )	地下面积 (m <sup>2</sup> )	层数地上/地下	高度 (m)	装修部位	装修面积 (m <sup>2</sup> )	民用建筑分类	绿色建筑目标标准等级	装配率 (%)	碳排放强度 (kgCO <sub>2</sub> /m <sup>2</sup> )	绿色建材应用比例 (%)	可再生能源利用率 (%)
1	垃圾暂存间	52.64	52.64	0	1/0	5.1	1	52.64	单、多层公共建筑			5	30	11
2	妇幼保健院综合楼	13226.77	11184.37	2042.4	6/1	29.9	-1层至六层	13226.77	一类高层公共建筑	一星	50	1454.17	30	15
3														
4														
5														
6														
7														

(五) 信维液晶高分子 5G 射频系统研发与生产基地设计  
项目负责人证明

证 明

兹证明：

由深圳壹创国际设计股份有限公司承接的我司信维液晶高分子  
5G 射频系统研发与生产基地设计项目（合同编号为 YC202200247），  
全国建筑市场监管公共服务平台备案名称为液晶高分子 5G 射频系统  
研发与生产基地项目。

该设计项目用地性质为工业用地，项目负责人为王亚军（身份证  
号为：410882197410033013；一级注册建筑师）。

深圳市信维通信股份有限公司

2024 年 4 月 7 日



## 建设工程设计合同

(民用建设工程设计合同)

工程名称: 信维液晶高分子5G射频系统研发与生产基地设计

工程地点: 广东省深圳市宝安区

合同编号: YC202200247

设计证书号: 建筑行业建筑工程甲级 A244022876

发包人: 深圳市信维通信股份有限公司

设计人: 深圳壹创国际设计股份有限公司

签订日期: 2024年6月 日

发包人：深圳市信维通信股份有限公司

设计人：深圳壹创国际设计股份有限公司

发包人委托设计人承担信维液晶高分子5G射频系统研发与生产基地设计项目工程设计，经双方协商一致，签订本合同。

## 一、 本合同依据下列文件签订

- 1.1 《中华人民共和国民法典》、《中华人民共和国建筑法》。
- 1.2 《建设工程质量管理条例》、《建设工程勘察设计管理条例》。
- 1.3 《深圳市城市规划条例》、《建设用地规划许可证》或《土地使用权出让合同书》。
- 1.4 国家及地方有关建设工程勘察设计管理法规和规章。
- 1.5 建设工程批准文件。

## 二、 本合同设计项目的内容及要求

### 2.1 项目概况：

- 2.1.1 项目名称：信维液晶高分子5G射频系统研发与生产基地设计
- 2.1.2 项目地理位置：广东省深圳市宝安区
- 2.1.3 项目开发概况：本项目拟开发产品类型为产业园，项目用地面积为59410.9平方米；总建筑面积为316349.64平方米，其中计容建筑面积265930.12平方米。

### 2.2 设计阶段、范围及设计成果

- 2.2.1 方案设计阶段：  
进行方案设计<sub>及配合发包人进行多方案比选</sub>；  
方案设计报建文本；  
立面分色图及材料样板；
- 2.2.2 施工图设计阶段：  
建筑专业：建筑施工图、节能计算书；  
结构专业：结构施工图、结构计算书；  
给排水专业：给排水施工图（含生活、生产及消防水池；雨污应急池等）、计算书；  
电气专业：强电施工图（含生产设备接地、中心配电室定位）、弱电施工图、计算书；  
暖通专业：防排烟施工图、通风施工图、空调施工图、计算书；
- 2.2.3 包含的专项设计：人防设计、消防设计（含极早期报警系统）、节能设计、绿建海绵设计、BIM设计（整个园区地上地下）、管线综合（管线综合包含管线路由、雨水、

生活及工业污水（按工艺需求设计配合预留路由）、中水回用、弱电管网（包括门禁、监控、办公、网络、会议、电话、WIFI、考勤、安防、车辆道闸、音响、广播、IT机房路由及备份机房）、一般排风（环境排风）、工艺排气及废气处理设备承重计算及配合预留路由、燃气配合预留路由等综合设计、水、电、气负荷设计、动力设备负荷设计及路由、暖通设备负荷设计及路由（动力中心设备需求面积核算）、生产及辅助设备承重负荷计算及层高空间管理、中央控制系统 FMCS（安防、消防、污水等）、能源管理配合、建筑幕墙、抗震支架、装配式、概算。

2.2.4 设计人负责配合完成施工图设计文件的政府审查、审批，并根据图审意见完成必要的设计修改，协助审查通过。

2.2.5 简单装修设计包括：移交政府的配套用房、设备用房、门卫、垃圾房、各类库房、危废品仓、废水站。

2.2.6 市政水电、天然气及通信设计协同。

2.2.7 对系统包商及技术包商深化图纸设计协同及审核。

2.2.8 以下各专项设计不包括在设计人设计内容中：室内精装修设计、景观设计、标识设计、室外建筑泛光照明设计、智能化系统设计、门窗深化设计、钢结构设计、厨房的流线设计、边坡及基坑支护设计、燃气、通信、智能化等专项设计、施工图预算、竣工图编制等。

**2.3 施工配合阶段：包括但不限于根据发包人需求，指派相关专业工程师到现场进行施工配合服务。**

**2.4 本合同包含以下成果及服务内容：**

2.4.1 方案设计阶段设计、初步设计阶段设计；单体建筑施工图设计（建筑施工图、结构施工图、给排水施工图、电气施工图、暖通施工图）。

2.4.2 门卫围墙、厂区道路、综合管方案及施工图设计等。

2.4.3 建筑室内、室外消防设计。

2.4.4 室外照明设计、室内外管廊基础、安防监控及门禁系统路由、室内外设备基础及预留预埋、广播与公示系统路由等。

2.4.5 公共建筑玻璃幕墙设计（施工前或施工中出施工外装指导文件）。

2.4.6 配合发包人二次装修设计作相应的变更设计报建等。

2.4.7 在严格执行国家及行业标准、规范、规程，特别是国家强制性规范条例的前提下，保证建筑设计质量安全、外观简洁美观，同时严格控制建筑成本。

2.4.8 及时完成施工图审查回复、图纸交底、设计变更、分部验收、月度施工例会、施工现场突发问题解决方案，安排人员3小时内到达现场跟进。

2.4.9 协助发包人处理工程洽商和设计变更（由于发包人需要，提出的设计变更或功能

使用要求调整的,协助工作包括但不限于由于工程预算造价需要或使用标准变化需要调整的、室外照明设计、室内外管廊基础、安防监控及门禁系统、室内外设备基础及预留预埋、广播与公示系统等二次工艺设计涉及变更施工图设计等内容的),负责有关设计修改,及时办理相关手续;

2.4.10 参与设计人相关的必要的验收以及项目竣工验收工作,并及时办理相关手续。

### 三、 发包人应向设计人提交的有关资料、文件及期限

序号	资料及文件名称	份数	提交日期	有关事宜
1	用地红线图(含电子文件)、《建设用地规划许可证》或《土地使用权出让合同》、规划设计条件书	1	本合同签订后三日内	
2	发包人设计任务书	1	本合同签订后三日内	
3	相关市政基础设施和道路坐标、标高资料	1	本合同签订后三日内	
4	《地质勘探报告》	1	初步设计或施工图设计开始前	
5	电力、通讯线路进线方位及条件	1	施工图设计开始前	
6	给排水管路接点及技术参数	1	施工图设计开始前	
7	各阶段政府部门的批复文件(方案审查意见书、人防征询单、施工图审查合格证等)	1	文件下发三日内	

说明:

- 1) 发包人应在本合同签订后按上表提交日期将上述资料提交给设计人,若发包人提供的以上资料错误或缺失导致设计人设计出现重大修改或返工的,设计时间应顺延。
- 2) 设计人应按国家和当地现行的设计规范、质量标准及计价依据等相关规定进行设计。如在设计过程中遇国家或深圳市颁布的有关新规范(含新标准、规定、依据等),设计人应依照新规范进行设计;设计中如遇到国家和当地无相应规范的,由设计人提供拟采用的标准,发包人将该拟定标准报送有关主管部门审查确认后实施。

4) 设计人设计文件应满足如下基本要求:

- (1) 设计文件的编制应符合有关中华人民共和国的相关法律、法规、规章、标准、规程、管理办法等各类规范(包括但不限于环保、节能要求等)和本合同的要求。
- (2) 设计文件的深度应满足本合同相应的设计要求, 并符合相关规范。
- (3) 设计文件必须满足项目工程质量和安全等方面的要求。
- (4) 本设计合同服务根据发包人要求严格控制成本。设计人应及时将有关设计资料提供给发包人, 发包人安排专业人员及时对预算控制提出专业意见, 设计人应对上述意见给予充分重视, 在双方协商的基础上完成设计成果。设计人在设计时优先考虑中国国内材料, 考察国内标识加工材料及加工工艺的适合性, 本工程设计资料及文件中, 建筑材料、建筑构配件和设备, 设计人不得指定生产厂、供应商。
- (5) 如出现设计深度不够的情况或其他不符合法律、规范的情况, 设计人应在发包人要求的工期内进行相应修改、完善, 并得到发包人确认, 否则发包人有权暂不支付设计费用。

## 五、 设计费及支付方式

5.1 设计费收费单价标准如下表(双方确认, 本条约定的设计费收费单价标准仅作为发生本合同第6.1.3条约定的较大修改情形时, 双方协商设计费的参考标准)

	项目业态	预计面积 (m <sup>2</sup> )	单价 (元/m <sup>2</sup> )	预计总价 (元)	备注
方案	厂房、架空层	153744.48			
	生活配套、架空层	69730.40			
	研发楼	35778.88			
	地下设备及车库及市政道路上部连板	53225.88			
	附属5、6、7、8、9栋建筑、门卫房、厂区围墙	3870.00			
	小计	316349.64			
施工图	厂房、架空层	153744.48			
	生活配套、架空层	69730.40			
	研发楼	35778.88			

	地下设备及车库、人防工程及市政道路上部连板	53225.88			
	附属5、6、7、8、9栋建筑及门卫房、厂区围墙	3870.00			
	小计	316349.64			
	方案+施工图 合计	316349.64			
专项设计	节能、绿建	316349.64			
	BIM	316349.64			
	装配式设计	52963.00			
	小计				
	合计	316349.64		7678417.68	

5.2 设计费固定总额为 (大写) 柒佰陆拾柒万捌仟肆佰壹拾柒元陆角捌分 (小写 ¥7678417.68 元); 其中, 不含税总额 ¥7243790.26 元, 增值税税率为 6%, 增值税金额为 ¥434627.42 元。

设计费计费面积包含计容和非计容建筑面积, 付款前设计人应向发包人出具对应金额的增值税专用发票。本合同的设计费为设计人完成本合同项下义务、发包人应向设计人支付的全部费用 (包含方案设计、初步设计、施工图设计、及参加设计交底、图纸会审、现场施工配合、竣工验收等所有设计相关费用)。在本合同设计服务范围内, 本合同设计费用为总价合同, 即包干费用, 除此

合同签署页：

发包人名称：深圳市信维通信股份有限公司  
(盖章)

法定代表人：(签字)  
或  
委托代理人：(签字)

住 所：  
邮政编码：  
电 话：  
传 真：  
开户银行：  
银行帐号：  
签订时间： 年 月 日



设计人名称：深圳壹创国际设计股份有限公司  
(盖章)

法定代表人：(签字)  
或  
委托代理人：(签字)

住 所：深圳市罗湖区东门街道城东社区深  
南东路2028号罗湖商务中心  
2001-03单元

邮政编码：518000  
电 话：0755-82795800  
传 真：0755-82795811  
开户银行：兴业银行深圳中心区支行  
银行帐号：337080100100152453  
签订时间： 年 月 日



附件：

- 附件1：设计人主要设计人员表
- 附件2：经济技术指标表



# 中标通知书

 深圳市信维通信股份有限公司

## 中标通知书

致：深圳壹创国际设计股份有限公司

关于我司招标项目信维液晶高分子 5G 射频系统研发与生产基地设计，贵司所递交的投标文件已被我司接受，评标小组成员根据贵司提供投标文件及信维招标评、审管理规定，贵司被确定为中标单位。

感谢贵公司对我们工作的支持与协作，顺祝商祺！

深圳市信维通信股份有限公司

2024 年 06 月 11 日



# 审查合格书

## 深圳市房屋建筑工程施工图设计文件

### 审查合格书

备案编号：SDY-24-28-ZJC

根据《房屋建筑和市政基础设施工程施工图设计文件审查管理办法》（住建部令第13号），本工程施工图设计文件经审查，认定为合格。

专业	结构				
审查人员	陈智				
签名					

审查机构法人：（签章）



审查机构：（盖章）深圳市深大源建筑技术研究有限公司



日期：2024年10月08日

工程名称：信维液晶高分子5G射频系统研发与生产基地项目桩基础工程

工程地址：深圳市宝安区沙井街道新杰二路西侧、丰达一路（规划）南侧

工程类别：工业建筑

工程等级：设计等级乙级

工程规模：

建设单位：深圳市信维通信股份有限公司

勘察单位：顺驰勘测有限公司

设计单位：深圳壹创国际设计股份有限公司

审查机构：深圳市深大源建筑技术研究有限公司

#### 说明：

- 1、本合格书由审查机构对审查合格的房屋建筑工程施工图设计文件核发。
- 2、本合格书是基本建设程序的法定文书，不得涂改、伪造。
- 3、本合格书在工程竣工后作为工程档案归档。
- 4、本合格书至少一式三份，建设单位、设计单位和审查机构各一份。
- 5、审查机构本项目合同编号：SDY-24-28

合同编号：SDY-24-28

# 施 工 图 设 计 文 件 审 查 意 见 书

工 程 名 称：信维液晶高分子 5G 射频系统研发与生产  
基地项目桩基础工程

建 设 单 位：深圳市信维通信股份有限公司

设 计 单 位：深圳壹创国际设计股份有限公司

审 查 机 构：深圳市深大源建筑技术研究有限公司

2024 年 10 月 08 日

## 施工图设计文件审查记录表

编号: SDY-24-28

专业: 结构

项目名称	信维液晶高分子 5G 射频系统研发与生产基地 (桩基)	审查阶段	[ <input checked="" type="checkbox"/> ]初审 [ <input type="checkbox"/> ]复审
设计单位	深圳壹创国际设计股份有限公司		
序号/图号	审查意见	备注	设计方回复意见
GS-T-06	<ul style="list-style-type: none"> <li>● 地下水在干湿交替条件下对混凝土中的钢筋具弱腐蚀性, 注意对接桩处的保护</li> <li>● 全、强风化花岗岩具遇水软化的特性, 设计时应注意单桩承载力特征值的折减; 施工时应注意对桩端封堵止水, 防止桩端持力层软化, 造成桩不均匀沉降; 预应力管桩成桩后应对桩尖进行封闭, 建议采用封口型桩尖或成桩后桩底用混凝土进行浇注封闭</li> <li>● 因为场地内全、强风化岩及残积层中可能存在孤石, 管桩无法穿过, 存在断桩等工程风险。场地局部砂层较厚, 需防止预制桩不能穿越砂层进入下部桩端持力层的问题。</li> <li>● 根据规范 JGJ/T406-2017 第 5.3.8-2 条, 用作抗拔的管桩宜采用专门的机械连接接头或经专项设计的焊接接头</li> <li>● 桩顶填芯混凝土强度等级应比承台提高一个等级</li> <li>● 抗压兼抗拔桩与抗拔桩的单桩抗拔承载力相同, 最小有效桩长却相差较大, 应复核其抗拔承载力</li> <li>● 补充抗浮工程设计等级</li> </ul>		<ol style="list-style-type: none"> <li>1. 根据地勘报告本工程地下水位较高, 管桩接头不会是在干湿交替区域。</li> <li>2. 本工程预制管桩桩尖采用闭口型, 且桩底采用混凝土进行浇注封闭。</li> <li>3. 本工程已选 6 根桩进行试桩, 成桩工艺和静载实验结果可以满足设计要求;</li> <li>4. 桩接头焊缝经过计算, 存在较大富裕量, 详补充计算书;</li> <li>5. 填芯混凝土强度改为 C40。</li> <li>6. 补充最小桩长抗拔承载力计算书;</li> <li>7. 抗浮工程设计等级为乙级。</li> </ol>
GS-1-01	<ul style="list-style-type: none"> <li>● 补充轴线角点坐标</li> </ul>		<ol style="list-style-type: none"> <li>1. 补充轴线交点坐标。</li> <li>2. 本图中已全部换算成实</li> </ol>

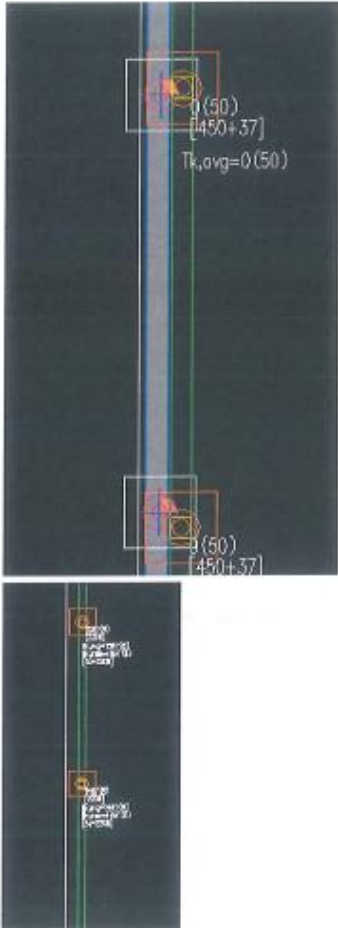
<ul style="list-style-type: none"> <li>● 承台高度是多少？ <p>5. 除注明外,桩顶标高为:HH=承台顶标高-承台高度-0.1</p> <p>6. 根据地质报告,本工程预应力管桩有效参考桩长约6.0m</p> </li> <li>● 地下室外墙的桩受的抗拔力为0或者较小,承受的压力也不大,建议适当减少外墙中桩的布置  </li> <li>● 1-1 与 1-2 轴中间的桩受力较小,建议适当优化布置</li> </ul>	<p>实际桩顶标高,承台厚度另详地下室底板图。</p> <ol style="list-style-type: none"> <li>3. 按意见优化外墙下桩布置。</li> <li>4. 按意见优化此处桩布置。</li> </ol>
--	---



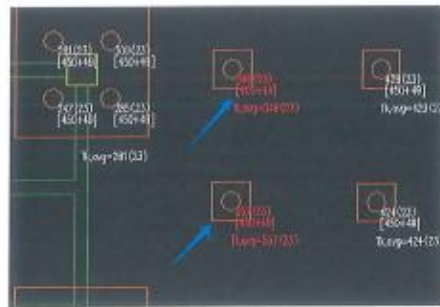

<p>GS-2-01</p>	<ul style="list-style-type: none"> <li>● 补充轴线角点坐标</li> <li>● 有个别承台的桩受力超过规范允许限值，适当调整邻近的单桩的位置</li> </ul> <ul style="list-style-type: none"> <li>● 有个别抗拔桩受力超过规范允许限值</li> </ul>	<ol style="list-style-type: none"> <li>1: 补充轴线角点坐标。</li> <li>2: 调整单桩位置以满足承载力要求。</li> <li>3: 抗浮水位按室外地面 7.800 标高，重新验算，桩基抗浮满足要求。</li> <li>4: 货车通道中间桩基按纯抗拔桩设置抗压刚度，复核外墙下桩承载力约 1700kN，数量减少后抗压承载力不足，故维持原设计。</li> </ol>

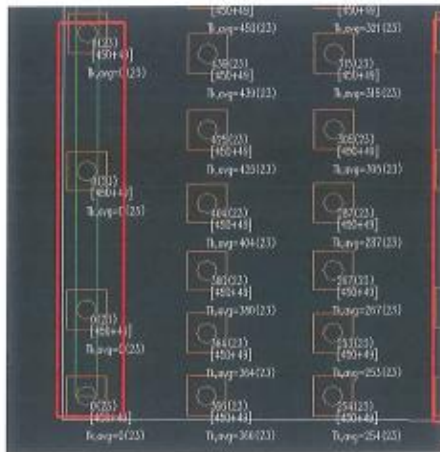

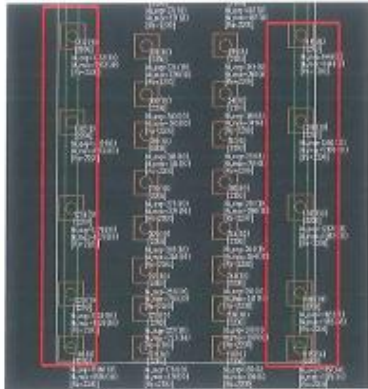
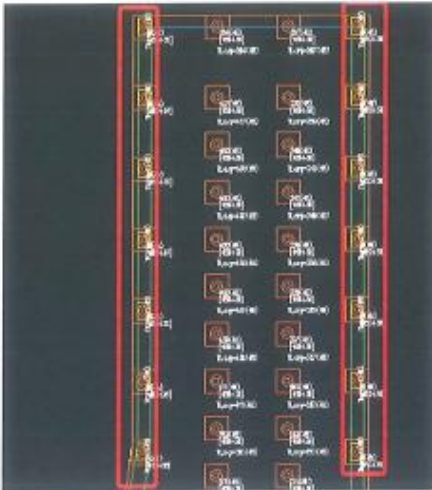
- 地下室外墙的桩受的抗拔力为 0 或者较小，承受的压力也不大，建议适当减少外墙中桩的布置

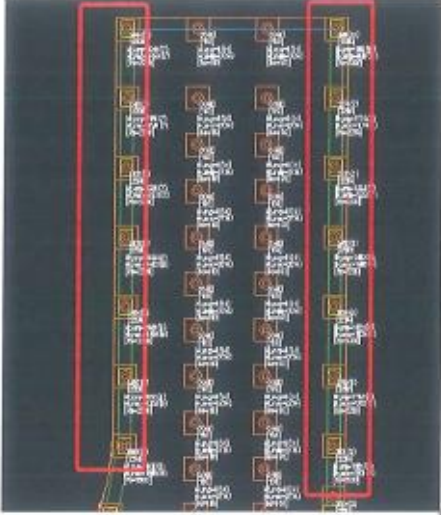

		
GS-3-01	<ul style="list-style-type: none"> <li>● 补充轴线角点坐标</li> <li>● 地下室外墙的桩受的抗拔力为0或者较小，承受的压力也不大，建议适当减少外墙中桩的布置</li> </ul> 	<ol style="list-style-type: none"> <li>1.补充轴线角点坐标</li> <li>2.地下室外墙的桩按上部暗柱位置布置，减少后抗压承载力不足，故维持原设计</li> </ol>



		
GS-8-01	<ul style="list-style-type: none"> <li>● 补充轴线角点坐标</li> </ul>	<p>1.图中已标注轴线角点坐标。</p>  
计算书	<ul style="list-style-type: none"> <li>● 补充结构计算总信息、各层荷载简图</li> <li>● 补充单桩承载力抗压承载力特征值、抗拔承载力计算，补充抗拔桩裂缝验算</li> <li>● 地下室底板的板底标高是多少？根据地下室底板的板底标高复核地下水的浮力</li> </ul>	<ol style="list-style-type: none"> <li>1. 补充结构计算总信息、各层荷载简图。</li> <li>2. 补充单桩抗压承载力、抗拔承载力计算书，补充抗拔桩裂缝验算。</li> <li>3. 提供地下室底板图，复核地下室水浮力。</li> </ol>
审查人	陈智 签署	24. 8.
验证意见		日期 (盖章) 2024.9.29

注：备注栏“√”……涉及强制性条文、强制性条文及一般规范标准；“\*”……建议性意见；空白……其它。

### 施工图设计文件审查记录表

编号: SDY-24-28

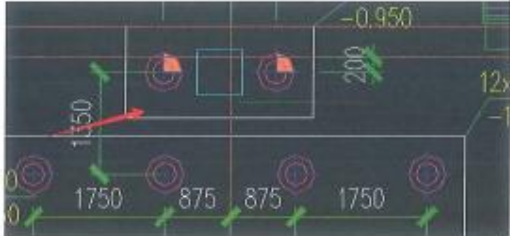
专业: 结构

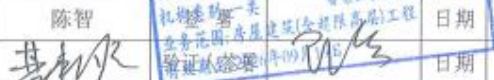
项目名称	信维液晶高分子 5G 射频系统研发与生产基地 (桩基)	审查阶段	[ ] 初审 [√] 复审
设计单位	深圳壹创国际设计股份有限公司		
序号/图号	审查意见	备注	设计方回复意见
GS-8-01	<ul style="list-style-type: none"> <li>个别桩间距较近, 对于桩间距小于规范要求的桩, 在施工中应采取减少挤土效应的可靠措施, 在计算桩的摩擦力也应有一定折减 (其它楼栋同)</li> </ul>  <ul style="list-style-type: none"> <li>Q-F 轴有个别抗拔桩受的抗拔力为 0, 建议改为非抗拔桩</li> </ul> 		已修改 
其它	<ul style="list-style-type: none"> <li>复核本工程各栋塔楼结构的不规则项是否超过 3 项? 若不规则项超过 3 项, 应进行超限高层专项审查。</li> </ul>		经复核本工程各栋塔楼结构不规则项均未超过 3 项。
审查人	陈智	日期	2024. 8. 29
验证意见		日期	日期 (盖章) 2024. 9. 29

注: 备注栏“√”……涉及强条; “△”……涉及一般规范标准; “\*”……建议性意见; 空白……其它。

## 四、其他

### (一) 设计团队

拟投入的项目组专业负责人基本情况表

序号	姓名	出生年月	注册资格	职称	拟在本项目中从事专业	社保购买单位
1	王亚军	1974年10月	一级注册建筑师	高级工程师	项目负责人	深圳壹创国际设计股份有限公司
2	成国亭	1974年01月	一级注册建筑师	高级工程师	设计负责人	深圳壹创国际设计股份有限公司
3	李远智	1979年12月	一级注册建筑师	高级工程师	方案主创	深圳壹创国际设计股份有限公司
4	申连生	1982年10月	一级注册建筑师	工程师	方案主创	深圳壹创国际设计股份有限公司
5	张攀	1985年03月	/	/	方案设计	深圳壹创国际设计股份有限公司
6	严海伦	1993年06月	/	/	方案设计	深圳壹创国际设计股份有限公司
7	刘益文	1976年04月	一级注册建筑师	高级工程师	建筑专业负责人	深圳壹创国际设计股份有限公司
8	王宏亮	1969年12月	一级注册建筑师	高级工程师	建筑专业设计人	深圳壹创国际设计股份有限公司
9	周瑞丰	1981年03月	一级注册建筑师	工程师	建筑专业设计人	深圳壹创国际设计股份有限公司
10	洪亮	1986年07月	一级注册建筑师	工程师	建筑专业设计人	深圳壹创国际设计股份有限公司
11	黄荣德	1984年01月	/	高级工程师	建筑专业设计人	深圳壹创国际设计股份

						有限公司
12	文丹	1988年07月	/	高级工程师	建筑专业 设计人	深圳壹创国际设计股份有限公司
13	张贤新	1979年07月	/	工程师	建筑专业 设计人	深圳壹创国际设计股份有限公司
14	李宏	1974年08月	一级注册结构工程师	高级工程师	结构专业 负责人	深圳壹创国际设计股份有限公司
15	苏清波	1977年09月	一级注册结构工程师	高级工程师	结构专业 设计人	深圳壹创国际设计股份有限公司
16	陈涛	1986年04月	/	工程师	结构专业 设计人	深圳壹创国际设计股份有限公司
17	何关荣	1980年08月	/	高级工程师	结构专业 设计人	深圳壹创国际设计股份有限公司
18	黄国伟	1968年09月	注册公用设备工程师（给水排水）	高级工程师	给排水专业 负责人	深圳壹创国际设计股份有限公司
19	盛兆浩	1993年07月	/	工程师	给排水专业 设计人	深圳壹创国际设计股份有限公司
20	张韬	1989年05月	/	高级工程师	给排水专业 设计人	深圳壹创国际设计股份有限公司
21	韦重任	1984年07月	注册公用设备工程师（暖通空调）	高级工程师	暖通专业 负责人	深圳壹创国际设计股份有限公司
22	刁国钱	1986年10月	注册公用设备工程师（暖通空调）	工程师	暖通专业 设计人	深圳壹创国际设计股份有限公司
23	艾岳斌	1979年03月	/	工程师	暖通专业 设计人	深圳壹创国际设计股份有限公司
24	李茂保	1975年02月	注册电气工程师（供配电）	高级工程师	电气专业 负责人	深圳壹创国际设计股份

						有限公司
25	钟锦明	1981年09月	/	高级工程师	电气专业设计人	深圳壹创国际设计股份有限公司
26	彭利平	1988年01月	/	高级工程师	电气专业设计人	深圳壹创国际设计股份有限公司
27	项盛	1975年02月	/	高级工程师	装饰装修专业负责人	深圳壹创国际设计股份有限公司
28	蒋伟	1989年05月	/	助理工程师	装饰装修专业设计人	深圳壹创国际设计股份有限公司
29	王树华	1988年02月	/	/	装饰装修专业设计人	深圳壹创国际设计股份有限公司
30	林志鹏	1993年04月	/	工程师	BIM专业负责人	深圳壹创国际设计股份有限公司
31	许辉	1979年08月	/	工程师	BIM专业设计人	深圳壹创国际设计股份有限公司
32	刘辉科	1984年08月	/	工程师	BIM专业设计人	深圳壹创国际设计股份有限公司
33	魏青	1984年01月	/	高级工程师	景观专业负责人	深圳壹创国际设计股份有限公司
34	黄静	1994年01月	/	助理工程师	景观专业设计人	深圳壹创国际设计股份有限公司
35	李萌	1986年01月	/	助理环境艺术设计师	景观专业设计人	深圳壹创国际设计股份有限公司
36	雍徽	1970年01月	/	高级工程师	智能化专业负责人	深圳壹创国际设计股份有限公司
37	杨钦佳	1985年06月	/	信息系统项目管理师	智能化专业设计人	深圳壹创国际设计股份有限公司

注：1. 须随本表提交表中人员的执业注册资格证书（或职称证书）及毕业证原件扫描件。

2. 表中人员均须在建设行政主管部门信息管理系统中提前完成备案。

3. 本表应按专业依次填写。表格不足时可续页。

附：相关证明

(1) 项目负责人-王亚军

1) 执业资格证书

使用有效期:2026年02月26日  
-2026年08月25日



## 中华人民共和国一级注册建筑师 注册证书

根据《中华人民共和国注册建筑师条例》的  
规定，持证人具备一级注册建筑师执业能力，准  
予注册（注册期内有效）。

姓 名：王亚军  
性 别：男  
出生日期：1974年10月03日  
注册编号：20154100940  
聘用单位：深圳壹创国际设计股份有限公司  
注册有效期：2025年04月16日-2027年04月15日



主任 



个人签名:   
签名日期: 2026年2月26日 发证日期: 2025年04月16日

2) 职称证书

<h1>广东省职称证书</h1>	
姓名: 王亚军	
身份证号: 410882197410033013	
职称名称: 高级工程师	
专业: 建筑设计	
级别: 副高	
取得方式: 职称评审	
通过时间: 2023年04月22日	
评审组织: 深圳市建筑设计专业高级职称评审委员会	
证书编号: 2303001098301	
发证单位: 深圳市人力资源和社会保障局	
发证时间: 2023年06月21日	
查询网址: <a href="http://www.gdhrss.gov.cn/gdweb/zyjsrc">http://www.gdhrss.gov.cn/gdweb/zyjsrc</a>	

3) 毕业证书

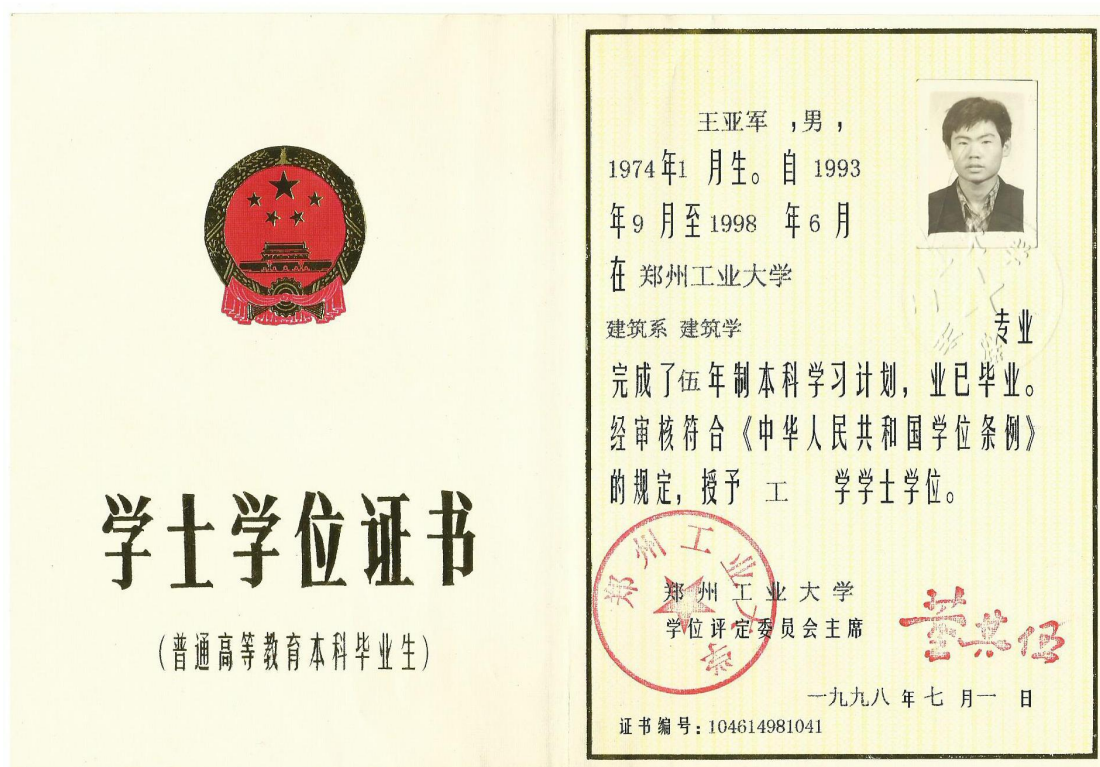
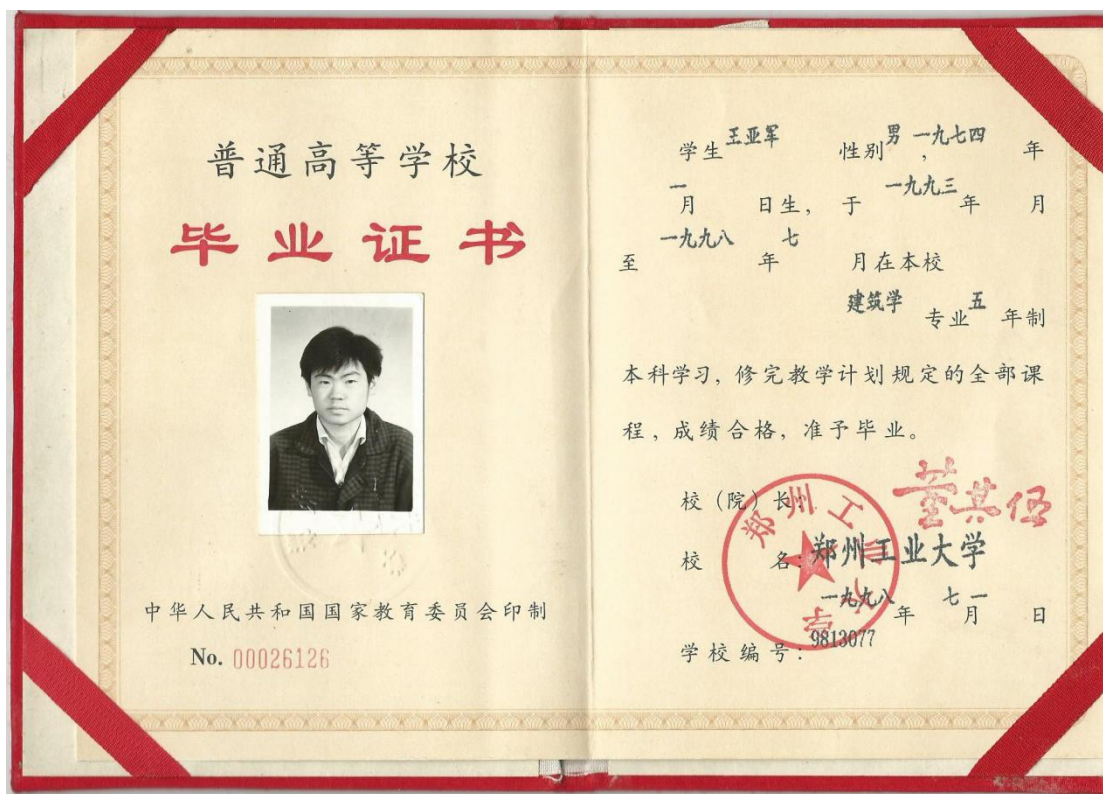

4) 身份证扫描件



5) 社保证明

### 深圳市社会保险历年参保缴费明细表（个人）

姓名: 王亚军      社保电脑号: 603957829      身份证号码: 410882197410033013      页码: 1  
 参保单位名称: 深圳壹创国际设计股份有限公司      单位编号: 182218      计算单位: 元

缴费年	月	单位编号	养老保险			医疗保险			生育			工伤保险		失业保险			
			基数	单位交	个人交	险种	基数	单位交	个人交	险种	基数	单位交	基数	单位交	基数	单位交	个人交
2025	02	182218	4492.0	763.64	359.36	1	6733	336.65	134.66	1	6733	33.67	3523	31.71	3523	28.18	7.05
2025	03	182218	4492.0	763.64	359.36	1	6733	336.65	134.66	1	6733	33.67	3523	31.71	3523	28.18	7.05
2025	04	182218	4492.0	763.64	359.36	1	6733	336.65	134.66	1	6733	33.67	3523	31.71	3523	28.18	7.05
2025	05	182218	4492.0	763.64	359.36	1	6733	336.65	134.66	1	6733	33.67	3523	31.71	3523	28.18	7.05
2025	06	182218	4492.0	763.64	359.36	1	6733	336.65	134.66	1	6733	33.67	3523	31.71	3523	28.18	7.05
2025	07	182218	4775.0	811.75	382.0	1	6733	336.65	134.66	1	6733	33.67	3523	31.71	3523	28.18	7.05
2025	08	182218	4775.0	811.75	382.0	1	6733	336.65	134.66	1	6733	33.67	2520	22.68	2520	20.16	5.04
2025	09	182218	4775.0	811.75	382.0	1	6733	336.65	134.66	1	6733	33.67	2520	22.68	2520	20.16	5.04
2025	10	182218	4775.0	811.75	382.0	1	6733	336.65	134.66	1	6733	33.67	2520	22.68	2520	20.16	5.04
2025	11	182218	4775.0	811.75	382.0	1	6733	336.65	134.66	1	6733	33.67	2520	22.68	2520	20.16	5.04
2025	12	182218	4775.0	811.75	382.0	1	6733	336.65	134.66	1	6733	33.67	2520	22.68	2520	20.16	5.04
2026	01	182218	4775.0	811.75	382.0	1	6727	403.62	134.54	1	6727	33.64	2520	22.68	2520	20.16	5.04
2026	02	182218	4775.0	811.75	382.0	1	6727	403.62	134.54	1	6727	33.64	2520	22.68	2520	20.16	5.04
合计			10312.2	4852.8			4510.39	1750.34			437.65						77.58

备注:

- 本证明可作为参保人在本单位参加社会保险的证明。向相关部门提供, 查验部门可通过登录网址: <https://sipub.sz.gov.cn/vp/>, 输入下列验证码 ( 33927862f32885fu ) 核查, 验证码有效期三个月。
- 生育保险中的险种“1”为生育保险, “2”为生育医疗。
- 医疗险种中的险种“1”为基本医疗保险一档, “2”为基本医疗保险二档, “4”为基本医疗保险三档, “5”为少儿/大学生医保(医疗保险二档), “6”为统筹医疗保险。
- 上述“缴费明细”表中带“\*”标识为补缴, 空行为断缴。带“&”标识为参保单位申请缓缴社会保险费单位缴费部分的时段。该参保人带&标志的缴费年月, 养老保险在2026年12月前视同到账, 工伤保险、失业保险在2026年12月前视同到账。
- 居民养老保险、少儿/学生医疗保险缴费情况不在本清单中展示。
- 如2020年2月至6月的单位缴费部分金额为“0”或者缴费金额减半的, 属于按规定减免后实收金额。
- 单位编号对应的单位名称:
 

单位编号	单位名称
182218	深圳壹创国际设计股份有限公司

深圳市社会保险基金管理中心  
社保费缴纳清单  
证明专用章  
打印日期: 2026年3月13日

## 6) 建设行政主管部门信息管理系统

今天是2026年3月16日，星期一，欢迎您访问深圳市住房和建设局网站。 IPv6 无障碍 进入关怀版 繁体版 手机版 

**深圳市住房和建设局** 首页 信息公开 政务服务 互动交流 请输入关键词

当前位置: [首页](#) > [工程建设服务](#) > [企业信息](#)

深圳壹创国际设计股份有限公司 [\[返回\]](#)

[基本信息](#) [资质证书信息](#) [技术力量](#)

人员证件信息

注册人员:

序号	姓名	证书编号	注册证书类别	注册资格等级	注册专业	注册有效期
1	王亚军	20154100940	注册建筑师	一级		2027-04-15
2	王亚军	154100940	注册建筑师	一级		2021-06-30

职称人员:

序号	姓名	职称专业	职称等级	职称证编号	职称发证日期
1	王亚军	建筑设计	高级	2303001098301	2023-06-21
2	王亚军	建筑	中级	粤中职证字第1300102207946	2014-04-18

(2) 设计负责人-成国亭

1) 执业资格证书

使用有效期:2026年03月16日  
-2026年09月12日



## 中华人民共和国一级注册建筑师 注册证书

根据《中华人民共和国注册建筑师条例》的规定，持证人具备一级注册建筑师执业能力，准予注册（注册期内有效）。

姓名：成国亭  
性别：男  
出生日期：1974年01月10日  
注册编号：20054410746  
聘用单位：深圳壹创国际设计股份有限公司  
注册有效期：2025年04月16日-2027年04月15日



主任 

个人签名：  
签名日期：2026.3.16



发证日期：2025年04月16日

2) 职称证书



3) 毕业证书

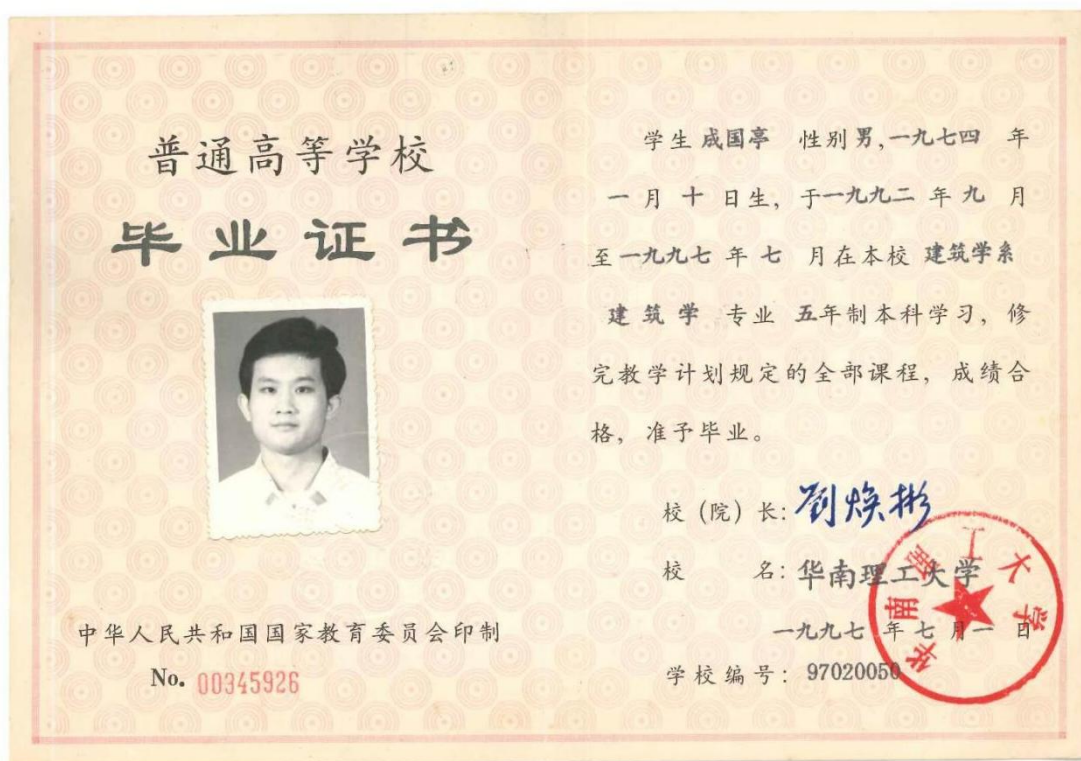

4) 身份证扫描件



5) 社保证明

深圳市社会保险历年参保缴费明细表（个人）

姓名: 成国亭      社保账号: 2217016      身份证号码: 440520197401103454      页码: 1  
 参保单位名称: 深圳壹创国际设计股份有限公司      单位编号: 182218      计算单位: 元

缴费年	月	单位编号	养老保险			医疗保险			生育			工伤保险		失业保险			
			基数	单位交	个人交	险种	基数	单位交	个人交	险种	基数	单位交	基数	单位交	个人交		
2025	02	182218	4492.0	763.64	359.36	1	6733	336.65	134.66	1	6733	33.67	3523	31.71	3523	28.18	7.05
2025	03	182218	4492.0	763.64	359.36	1	6733	336.65	134.66	1	6733	33.67	3523	31.71	3523	28.18	7.05
2025	04	182218	4492.0	763.64	359.36	1	6733	336.65	134.66	1	6733	33.67	3523	31.71	3523	28.18	7.05
2025	05	182218	4492.0	763.64	359.36	1	6733	336.65	134.66	1	6733	33.67	3523	31.71	3523	28.18	7.05
2025	06	182218	4492.0	763.64	359.36	1	6733	336.65	134.66	1	6733	33.67	3523	31.71	3523	28.18	7.05
2025	07	182218	4775.0	811.75	382.0	1	6733	336.65	134.66	1	6733	33.67	3523	31.71	3523	28.18	7.05
2025	08	182218	4775.0	811.75	382.0	1	6733	336.65	134.66	1	6733	33.67	2520	22.68	2520	20.16	5.04
2025	09	182218	4775.0	811.75	382.0	1	6733	336.65	134.66	1	6733	33.67	2520	22.68	2520	20.16	5.04
2025	10	182218	4775.0	811.75	382.0	1	6733	336.65	134.66	1	6733	33.67	2520	22.68	2520	20.16	5.04
2025	11	182218	4775.0	811.75	382.0	1	6733	336.65	134.66	1	6733	33.67	2520	22.68	2520	20.16	5.04
2025	12	182218	4775.0	811.75	382.0	1	6733	336.65	134.66	1	6733	33.67	2520	22.68	2520	20.16	5.04
2026	01	182218	4775.0	811.75	382.0	1	6727	403.62	134.54	1	6727	33.64	2520	22.68	2520	20.16	5.04
2026	02	182218	4775.0	811.75	382.0	1	6727	403.62	134.54	1	6727	33.64	2520	22.68	2520	20.16	5.04
合计			10312.2	4852.8			4510.39	1750.34			437.65		349.02		10.2		77.58



备注:

1. 本证明可作为参保人在本单位参加社会保险的证明。向相关部门提供，查验部门可通过登录网址：<https://sipub.sz.gov.cn/vp/>，输入下列验证码（33927862F32745a8）核查，验证码有效期三个月。
2. 生育保险中的险种“1”为生育保险，“2”为生育医疗。
3. 医疗险种中的险种“1”为基本医疗保险一档，“2”为基本医疗保险二档，“4”为基本医疗保险三档，“5”为少儿/大学生医保（医疗保险二档），“6”为统筹医疗保险。
4. 上述“缴费明细”表中带“\*”标识为补缴，空行为断缴。带“&”标识为参保单位申请缓缴社会保险费单位缴费部分的时段。该参保人带&标志的缴费年月，养老保险在2026年12月前视同到账，工伤保险、失业保险在2026年12月前视同到账。
5. 居民养老保险、少儿/学生医疗保险缴费情况不在本清单中展示。
6. 如2020年2月至6月的单位缴费部分金额为“0”或者缴费金额减半的，属于按规定减免后实收金额。
7. 单位编号对应的单位名称：  
 单位编号：182218      单位名称：深圳壹创国际设计股份有限公司



## 6) 建设行政主管部门信息管理系统

今天是2026年3月16日, 星期一, 欢迎您访问深圳市住房和建设局网站。 [IPv6](#) [无障碍](#) [进入关怀版](#) [繁體版](#) [手机版](#) 

**深圳市住房和建设局** [首页](#) [信息公开](#) [政务服务](#) [互动交流](#)

当前位置: [首页](#) > [工程建设服务](#) > [企业信息](#)

---

深圳壹创国际设计股份有限公司 [【返回】](#)

[基本信息](#) [资质证书信息](#) [技术力量](#)

人员证件信息

注册人员:

序号	姓名	证书编号	注册证书类别	注册资格等级	注册专业	注册有效期
1	成国亨	20054410746	注册建筑师	一级		2027-04-15

职称人员:

序号	姓名	职称专业	职称等级	职称证编号	职称发证日期
1	成国亨	建筑	高级	2303001097601	2023-06-21

(3) 方案主创-李远智

1) 执业资格证书

使用有效期:2025年10月28日  
-2026年04月26日



## 中华人民共和国一级注册建筑师 注册证书

根据《中华人民共和国注册建筑师条例》的  
规定, 持证人具备一级注册建筑师执业能力, 准  
予注册 (注册期内有效)。

姓 名: 李远智

性 别: 男

出生日期: 1979年12月25日

注册编号: 20175300593

聘用单位: 深圳壹创国际设计股份有限公司

注册有效期: 2025年10月17日-2027年10月16日



主任 

个人签名: 

签名日期: 2025.10.28      发证日期: 2025年10月17日



2) 职称证书

# 广东省职称证书

姓名：李远智

身份证号：452123197912253711



职称名称：高级工程师

专业：建筑设计

级别：副高

取得方式：职称评审

通过时间：2024年5月26日

评审组织：深圳市建筑设计专业高级职称评审委员会

证书编号：2403001185022

发证单位：深圳市人力资源和社会保障局

发证时间：2024年8月20日



3) 毕业证书

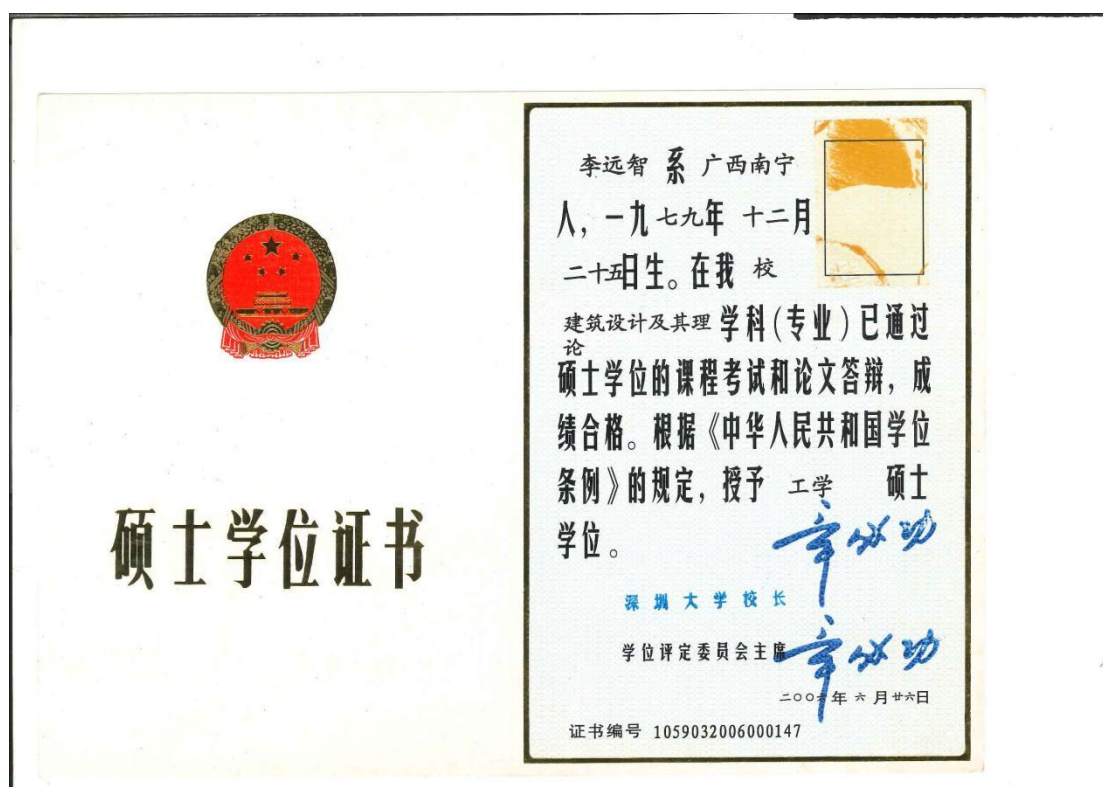
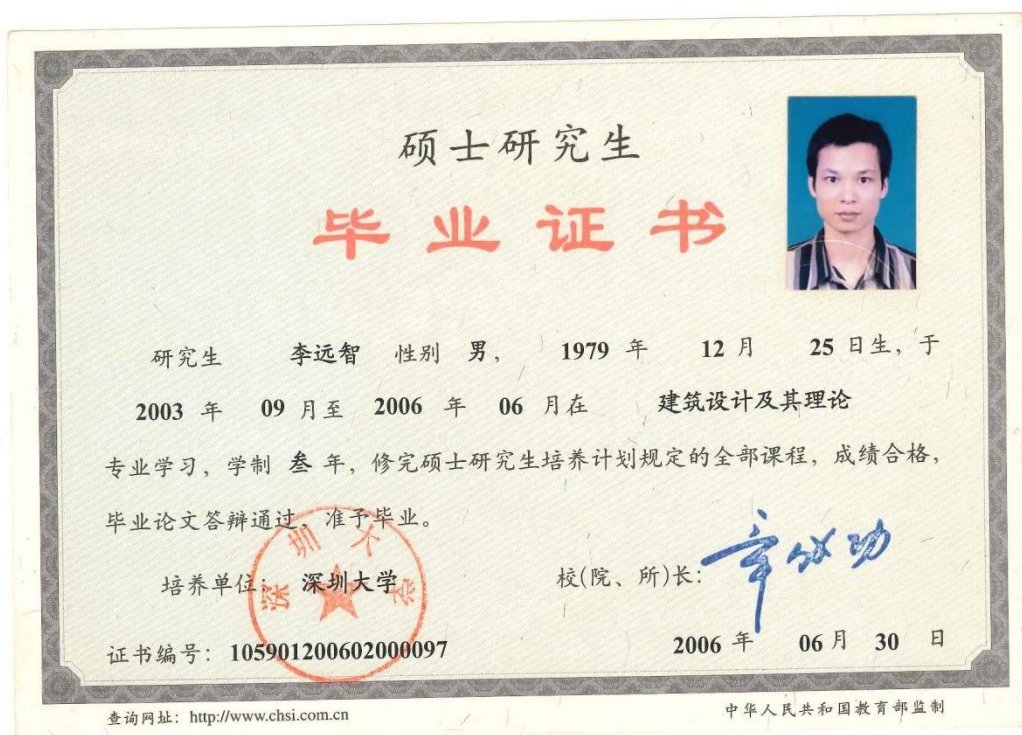

4) 身份证扫描件



5) 社保证明

深圳市社会保险历年参保缴费明细表（个人）

姓名: 李远晋      社保电话号: 601501494      身份证号: 452123197912253711      页码: 1  
 参保单位名称: 深圳壹创国际设计股份有限公司      单位编号: 182218      计算单位: 元

缴费年	月	单位编号	养老保险			医疗保险			生育			工伤保险		失业保险			
			基数	单位交	个人交	险种	基数	单位交	个人交	险种	基数	单位交	基数	单位交	个人交		
2025	03	182218	4492.0	763.64	359.36	1	6733	336.65	134.66	1	6733	33.67	2520	22.68	2520	20.16	5.04
2025	04	182218	4492.0	763.64	359.36	1	6733	336.65	134.66	1	6733	33.67	2520	22.68	2520	20.16	5.04
2025	05	182218	4492.0	763.64	359.36	1	6733	336.65	134.66	1	6733	33.67	2520	22.68	2520	20.16	5.04
2025	06	182218	4492.0	763.64	359.36	1	6733	336.65	134.66	1	6733	33.67	2520	22.68	2520	20.16	5.04
2025	07	182218	4775.0	811.75	382.0	1	6733	336.65	134.66	1	6733	33.67	2520	22.68	2520	20.16	5.04
2025	08	182218	4775.0	811.75	382.0	1	6733	336.65	134.66	1	6733	33.67	2520	22.68	2520	20.16	5.04
2025	09	182218	4775.0	811.75	382.0	1	6733	336.65	134.66	1	6733	33.67	2520	22.68	2520	20.16	5.04
2025	10	182218	4775.0	811.75	382.0	1	6733	336.65	134.66	1	6733	33.67	2520	22.68	2520	20.16	5.04
2025	11	182218	4775.0	811.75	382.0	1	6733	336.65	134.66	1	6733	33.67	2520	22.68	2520	20.16	5.04
2025	12	182218	4775.0	811.75	382.0	1	6733	336.65	134.66	1	6733	33.67	2520	22.68	2520	20.16	5.04
2026	01	182218	4775.0	811.75	382.0	1	6727	403.62	134.54	1	6727	33.64	2520	22.68	2520	20.16	5.04
2026	02	182218	4775.0	811.75	382.0	1	6727	403.62	134.54	1	6727	33.64	2520	22.68	2520	20.16	5.04
合计			9548.56	4493.44			4173.74	1615.68			403.98				41.92	60.48	



- 备注:
1. 本证明可作为参保人在本单位参加社会保险的证明。向相关部门提供, 查验部门可通过登录  
 网址: <https://sipub.sz.gov.cn/vp/>, 输入下列验证码( 33927862f327141z ) 核查, 验证码有效期三个月。
  2. 生育保险中的险种“1”为生育保险, “2”为生育医疗。
  3. 医疗险种中的险种“1”为基本医疗保险一档, “2”为基本医疗保险二档, “4”为基本医疗保险三档, “5”为少儿/大学生医保(医疗保险二档), “6”为统筹医疗保险。
  4. 上述“缴费明细”表中带“\*”标识为补缴, 空行为断缴。带“&”标识为参保单位申请缓缴社会保险费单位缴费部分的时段, 该参保人带&标志的缴费年月, 养老保险在2026年12月前视同到账, 工伤保险、失业保险在2026年12月前视同到账。
  5. 居民养老保险、少儿/学生医疗保险缴费情况不在本清单中展示。
  6. 如2020年2月至6月的单位缴费部分金额为“0”或者缴费金额减半的, 属于按规定减免后实收金额。
  7. 单位编号对应的单位名称:  
 单位编号 182218      单位名称 深圳壹创国际设计股份有限公司



## 6) 建设行政主管部门信息管理系统

今天是2026年3月16日，星期一，欢迎您访问深圳市住房和建设局网站。 IPv6 无障碍 进入关怀版 繁体版 手机版 

**深圳市住房和建设局** 首页 信息公开 政务服务 互动交流

当前位置： 首页 > 工程建设服务 > 企业信息

深圳壹创国际设计股份有限公司 [\[返回\]](#)

[基本信息](#) [资质证书信息](#) [技术力量](#)

人员证件信息

注册人员：

序号	姓名	证书编号	注册证书类别	注册资格等级	注册专业	注册有效期
1	李远智	20175300593	注册建筑师	一级		2027-10-16

(4) 方案主创-申连生

1) 执业资格证书

使用有效期:2026年03月16日  
-2026年09月12日



## 中华人民共和国一级注册建筑师 注册证书

根据《中华人民共和国注册建筑师条例》的  
规定,持证人具备一级注册建筑师执业能力,准  
予注册(注册期内有效)。

姓 名: 申连生  
性 别: 男  
出生日期: 1982年10月13日  
注册编号: 20244412519  
聘用单位: 深圳壹创国际设计股份有限公司  
注册有效期: 2024年10月08日-2026年10月07日



主任 



个人签名:   
签名日期: 2026年3月16日 发证日期: 2024年10月08日

2) 职称证书



3) 毕业证书

普通高等学校

**毕业证书**



学生 申连生 性别 男 ， 一九八二年 十 月 日生，于 二〇〇一  
年 九 月至二〇〇六年 六 月在本校 建筑学 专业  
五年制本科学习，修完教学计划规定的全部课程，成绩合格，准予毕业。

校 名：  烟台大学 校（院）长： 

证书编号：110361200605000180 二〇〇六年 六 月 三十 日

中华人民共和国教育部学历证书查询网址：<http://www.chsi.com.cn>

4) 身份证扫描件



5) 社保证明

### 深圳市社会保险历年参保缴费明细表（个人）

姓名：申连生      社保电脑号：615099534      身份证号码：372526198210132056
页码：1

参保单位名称：深圳壹创国际设计股份有限公司      单位编号：182218
计算单位：元

缴费年	月	单位编号	养老保险			医疗保险			生育			工伤保险		失业保险			
			基数	单位交	个人交	险种	基数	单位交	个人交	险种	基数	单位交	基数	单位交	个人交		
2025	02	182218	4492.0	763.64	359.36	1	6733	336.65	134.66	1	6733	33.67	3523	31.71	3523	28.18	7.05
2025	03	182218	4492.0	763.64	359.36	1	6733	336.65	134.66	1	6733	33.67	3523	31.71	3523	28.18	7.05
2025	04	182218	4492.0	763.64	359.36	1	6733	336.65	134.66	1	6733	33.67	3523	31.71	3523	28.18	7.05
2025	05	182218	4492.0	763.64	359.36	1	6733	336.65	134.66	1	6733	33.67	3523	31.71	3523	28.18	7.05
2025	06	182218	4492.0	763.64	359.36	1	6733	336.65	134.66	1	6733	33.67	3523	31.71	3523	28.18	7.05
2025	07	182218	4775.0	811.75	382.0	1	6733	336.65	134.66	1	6733	33.67	3523	31.71	3523	28.18	7.05
2025	08	182218	4775.0	811.75	382.0	1	6733	336.65	134.66	1	6733	33.67	2520	22.68	2520	20.16	5.04
2025	09	182218	4775.0	811.75	382.0	1	6733	336.65	134.66	1	6733	33.67	2520	22.68	2520	20.16	5.04
2025	10	182218	4775.0	811.75	382.0	1	6733	336.65	134.66	1	6733	33.67	2520	22.68	2520	20.16	5.04
2025	11	182218	4775.0	811.75	382.0	1	6733	336.65	134.66	1	6733	33.67	2520	22.68	2520	20.16	5.04
2025	12	182218	4775.0	811.75	382.0	1	6733	336.65	134.66	1	6733	33.67	2520	22.68	2520	20.16	5.04
2026	01	182218	4775.0	811.75	382.0	1	6727	403.62	134.54	1	6727	33.64	2520	22.68	2520	20.16	5.04
2026	02	182218	4775.0	811.75	382.0	1	6727	403.62	134.54	1	6727	33.64	2520	22.68	2520	20.16	5.04
合计			10312.2	4862.8			4510.39	1750.34			437.65						77.58



**备注：**

1. 本证明可作为参保人在本单位参加社会保险的证明。向相关部门提供，查验部门可通过登录网址：<https://sipub.sz.gov.cn/vp/>，输入下列验证码（ 33927862f328905v ）核查，验证码有效期三个月。
2. 生育保险中的险种“1”为生育保险，“2”为生育医疗。
3. 医疗险种中的险种“1”为基本医疗保险一档，“2”为基本医疗保险二档，“4”为基本医疗保险三档，“5”为少儿/大学生医保（医疗保险二档），“6”为统筹医疗保险。
4. 上述“缴费明细”表中带“\*”标识为补缴，空行为断缴。带“&”标识为参保单位申请缓缴社会保险费单位缴费部分的时段。该参保人带&标志的缴费年月，养老保险在2026年12月前视同到账，工伤保险、失业保险在2026年12月前视同到账。
5. 居民养老保险、少儿/学生医疗保险缴费情况不在本清单中展示。
6. 如2020年2月至6月的单位缴费部分金额为“0”或者缴费金额减半的，属于按规定减免后实收金额。
7. 单位编号对应的单位名称：  
 单位编号：182218      单位名称：深圳壹创国际设计股份有限公司



## 6) 建设行政主管部门信息管理系统

今天是2026年3月16日，星期一，欢迎您访问深圳市住房和建设局网站。 IPv6 无障碍 进入关怀版 繁体版 手机版 

**深圳市住房和建设局** 首页 信息公开 政务服务 互动交流 请输入关键词

当前位置: [首页](#) > [工程建设服务](#) > [企业信息](#)

深圳壹创国际设计股份有限公司 [【返回】](#)

[基本信息](#) [资质证书信息](#) [技术力量](#)

人员证件信息

注册人员:

序号	姓名	证书编号	注册证书类别	注册资格等级	注册专业	注册有效期
1	申连生	20244412519	注册建筑师	一级		2026-10-07

职称人员:

序号	姓名	职称专业	职称等级	职称证编号	职称发证日期
1	申连生	建筑设计	中级	1400102238055	2015-05-28

(5) 方案设计-张攀

1) 毕业证书





# The University of Western Australia

In the name of the Senate and by authority of the same

be it known that

*Pan Zhang*

having fulfilled all the requirements was admitted to the degree of

*Master of Architecture*

and to all the privileges attached to  
the same on the date stated hereunder



Vice-Chancellor

Registrar

Date: *12 September 2013*

2) 身份证扫描件



3) 社保证明

深圳市社会保险历年参保缴费明细表（个人）

姓名: 张攀      社保电脑号: 645508452      身份证号码: 530402198503050013      页码: 1  
 参保单位名称: 深圳壹创国际设计股份有限公司      单位编号: 182218      计算单位: 元

缴费年	月	单位编号	养老保险			医疗保险			生育			工伤保险		失业保险			
			基数	单位交	个人交	险种	基数	单位交	个人交	险种	基数	单位交	基数	单位交	个人交		
2025	02	182218	4492.0	763.64	359.36	1	6733	336.65	134.66	1	6733	33.67	3523	31.71	3523	28.18	7.05
2025	03	182218	4492.0	763.64	359.36	1	6733	336.65	134.66	1	6733	33.67	3523	31.71	3523	28.18	7.05
2025	04	182218	4492.0	763.64	359.36	1	6733	336.65	134.66	1	6733	33.67	3523	31.71	3523	28.18	7.05
2025	05	182218	4492.0	763.64	359.36	1	6733	336.65	134.66	1	6733	33.67	3523	31.71	3523	28.18	7.05
2025	06	182218	4492.0	763.64	359.36	1	6733	336.65	134.66	1	6733	33.67	3523	31.71	3523	28.18	7.05
2025	07	182218	4775.0	811.75	382.0	1	6733	336.65	134.66	1	6733	33.67	3523	31.71	3523	28.18	7.05
2025	08	182218	4775.0	811.75	382.0	1	6733	336.65	134.66	1	6733	33.67	2520	22.68	2520	20.16	5.04
2025	09	182218	4775.0	811.75	382.0	1	6733	336.65	134.66	1	6733	33.67	2520	22.68	2520	20.16	5.04
2025	10	182218	4775.0	811.75	382.0	1	6733	336.65	134.66	1	6733	33.67	2520	22.68	2520	20.16	5.04
2025	11	182218	4775.0	811.75	382.0	1	6733	336.65	134.66	1	6733	33.67	2520	22.68	2520	20.16	5.04
2025	12	182218	4775.0	811.75	382.0	1	6733	336.65	134.66	1	6733	33.67	2520	22.68	2520	20.16	5.04
2026	01	182218	4775.0	811.75	382.0	1	6727	403.62	134.54	1	6727	33.64	2520	22.68	2520	20.16	5.04
2026	02	182218	4775.0	811.75	382.0	1	6727	403.62	134.54	1	6727	33.64	2520	22.68	2520	20.16	5.04
合计			10312.2	4852.8			4510.39	1750.34			437.65						77.58



- 备注:
1. 本证明可作为参保人在本单位参加社会保险的证明。向相关部门提供，查验部门可通过登录网址：<https://sipub.sz.gov.cn/vp/>，输入下列验证码（ 33927862f327082j ）核查，验证码有效期三个月。
  2. 生育保险中的险种“1”为生育保险，“2”为生育医疗。
  3. 医疗险种中的险种“1”为基本医疗保险一档，“2”为基本医疗保险二档，“4”为基本医疗保险三档，“5”为少儿/大学生医保（医疗保险二档），“6”为统筹医疗保险。
  4. 上述“缴费明细”表中带“\*”标识为补缴，空行为断缴，带“&”标识为参保单位申请缓缴社会保险费单位缴费部分的时段。该参保人带&标志的缴费年月，养老保险在2026年12月前视同到账，工伤保险、失业保险在2026年12月前视同到账。
  5. 居民养老保险、少儿/学生医疗保险缴费情况不在本清单中展示。
  6. 如2020年2月至6月的单位缴费部分金额为“0”或者缴费金额减半的，属于按规定减免后实收金额。
  7. 单位编号对应的单位名称：  
 单位编号：182218      单位名称：深圳壹创国际设计股份有限公司



#### 4) 建设行政主管部门信息管理系统

今天是2026年3月16日，星期一，欢迎您访问深圳市住房和建设局网站。 [IPv6](#) [无障碍](#) [进入关怀版](#) [繁體版](#) [手机版](#) 

**深圳市住房和建设局** [首页](#) [信息公开](#) [政务服务](#) [互动交流](#)

当前位置: [首页](#) > [工程建设服务](#) > [企业信息](#)

---

深圳壹创国际设计股份有限公司 [【返回】](#)

[基本信息](#) [资质证书信息](#) [技术力量](#)

人员证件信息

其他:

序号	姓名	人员类型	创建时间
1	张攀	其他	2025-01-08

(6) 方案设计-严海伦

1) 毕业证书



2) 身份证扫描件





#### 4) 建设行政主管部门信息管理系统

今天是2026年3月16日，星期一，欢迎您访问深圳市住房和建设局网站。 [IPv6](#) [无障碍](#) [进入关怀版](#) [繁體版](#) [手机版](#) 

**深圳市住房和建设局** [首页](#) [信息公开](#) [政务服务](#) [互动交流](#)

当前位置: [首页](#) > [工程建设服务](#) > [企业信息](#)

---

深圳壹创国际设计股份有限公司 [\[返回\]](#)

[基本信息](#) [资质证书信息](#) [技术力量](#)

人员证件信息

其他:

序号	姓名	人员类型	创建时间
1	严海伦	其他	2025-11-10

(7) 建筑专业负责人-刘益文

1) 执业资格证书

使用有效期:2025年12月04日  
-2026年06月02日



## 中华人民共和国一级注册建筑师 注册证书

根据《中华人民共和国注册建筑师条例》的  
规定,持证人具备一级注册建筑师执业能力,准  
予注册(注册期内有效)。

姓 名:刘益文  
性 别:男  
出生日期:1976年04月20日  
注册编号:20221106805  
聘用单位:深圳壹创国际设计股份有限公司  
注册有效期:2025年12月03日-2027年12月02日



主任 



个人签名:   
签名日期: 2025.12.04 发证日期: 2025年12月03日

2) 职称证书



3) 毕业证书

成人高等教育

**毕业证书**



学生 **刘益文** 性别男，一九七六年 四 月 二十 日生，于二〇一二年  
二 月至二〇一五年 一 月在本校 **建筑学**  
专业 **函授** 学习，修完 **本** 科教学计划规定的全部课程，成绩  
合格，准予毕业。

校 名：**广州大学** 校（院）长：**郝崇荣**

批准文号：教发[2000]94号  
证书编号：110785201505011246 二〇一五年 一 月 十 日

查询网址：<http://www.chsi.com.cn> 广东省教育厅监制

普通高等学校

**毕业证书**



学生**刘益文** 性别男，1976年  
4月20日生，于1995年7月  
至1998年6月在本校  
**建筑设计** 专业叁年制  
专科学习，修完教学计划规定的全部课  
程，成绩合格，准予毕业。

校（院）长：**廖代广**

校 名：**广东建设高等专科学校**

1998年6月30日  
学校编号：**8360**

中华人民共和国国家教育委员会印制  
No. 00375323

4) 身份证扫描件





## 6) 建设行政主管部门信息管理系统

今天是2026年3月16日，星期一，欢迎您访问深圳市住房和建设局网站。 IPv6 无障碍 进入关怀版 繁體版 手机版 

**深圳市住房和建设局** 首页 信息公开 政务服务 互动交流 请输入关键词

当前位置: 首页 > 工程建设服务 > 企业信息

深圳壹创国际设计股份有限公司 [\[返回\]](#)

[基本信息](#) [资质证书信息](#) [技术力量](#)

人员证件信息

注册人员:

序号	姓名	证书编号	注册证书类别	注册资格等级	注册专业	注册有效期
1	刘益文	20221106805	注册建筑师	一级		2027-12-02

职称人员:

序号	姓名	职称专业	职称等级	职称证编号	职称发证日期
1	刘益文	建筑设计	高级	1300101060433	2013-05-23

(8) 建筑专业设计人-王宏亮

1) 执业资格证书

使用有效期:2026年02月10日  
-2026年08月09日



## 中华人民共和国一级注册建筑师 注册证书

根据《中华人民共和国注册建筑师条例》的  
规定,持证人具备一级注册建筑师执业能力,准  
予注册(注册期内有效)。

姓 名:王宏亮  
性 别:男  
出生日期:1969年12月26日  
注册编号:20134411153  
聘用单位:深圳壹创国际设计股份有限公司  
注册有效期:2025年07月25日-2027年07月24日



主任 



个人签名:   
签名日期: 2026.7.10. 发证日期: 2025年07月25日

2) 职称证书



3) 毕业证书

西北工业大学  
毕业证书

学生王宏亮性别男一九六九年  
十二月生,河南省郑州市(市)人,  
于一九八八年八月入本校建筑工程  
系建筑学专业四年制  
本科学习,至一九九二年七月修业  
期满,学完教学计划规定的全部课  
程,成绩及格,准予毕业。



校长 傅恒志

证书登记第 921222 号

一九九二年七月十日

4) 身份证扫描件





## 6) 建设行政主管部门信息管理系统

今天是2026年3月16日，星期一，欢迎您访问深圳市住房和建设局网站。 [IPv6](#) [无障碍](#) [进入关怀版](#) [繁体版](#) [手机版](#) 

**深圳市住房和建设局** [首页](#) [信息公开](#) [政务服务](#) [互动交流](#)

当前位置: [首页](#) > [工程建设服务](#) > [企业信息](#)

深圳壹创国际设计股份有限公司 [【返回】](#)

[基本信息](#) [资质证书信息](#) [技术力量](#)

人员证件信息

注册人员:

序号	姓名	证书编号	注册证书类别	注册资格等级	注册专业	注册有效期
1	王宏亮	20134411153	注册建筑师	一级		2027-07-24

职称人员:

序号	姓名	职称专业	职称等级	职称证编号	职称发证日期
1	王宏亮	建筑设计	高级	1500101100414	2015-05-28

(9) 建筑专业设计人-周瑞丰

1) 执业资格证书

使用有效期: 2025年11月21日  
-2026年05月20日



## 中华人民共和国一级注册建筑师 注册证书

根据《中华人民共和国注册建筑师条例》的  
规定, 持证人具备一级注册建筑师执业能力, 准  
予注册 (注册期内有效)。

姓 名: 周瑞丰

性 别: 男

出生日期: 1981年03月02日

注册编号: 20224411948

聘用单位: 深圳壹创国际设计股份有限公司

注册有效期: 2025年11月07日-2027年11月06日



主任 

个人签名: 

签名日期: 2025年11月21日



发证日期: 2025年11月07日

2) 职称证书

<p>照片</p> 	<p>周瑞丰 于 二〇一七年 十一月，经 深圳市建筑专 业中级专业技术资格第四</p>
<p> 粤中取证字第 1803003014596号</p>	<p>评审委员会评审通过， 建筑设计 具备 工程师 资格。特发此证 深圳市人力资源和社会保障局 发证机关 二〇一八年五月十七日</p>

3) 毕业证书



4) 身份证扫描件



5) 社保证明

深圳市社会保险历年参保缴费明细表（个人）																	
姓名：周瑞丰		社保电脑号：617045729			身份证号码：410223198103025533			页码：1									
参保单位名称：深圳壹创国际设计股份有限公司		单位编号：182218			计算单位：元												
缴费年	月	单位编号	养老保险			医疗保险			生育			工伤保险		失业保险			
			基数	单位交	个人交	险种	基数	单位交	个人交	险种	基数	单位交	基数	单位交	基数	单位交	个人交
2025	02	182218	4492.0	718.72	359.36	1	6733	336.65	134.66	1	6733	33.67	3523	31.71	3523	28.18	7.05
2025	03	182218	4492.0	718.72	359.36	1	6733	336.65	134.66	1	6733	33.67	3523	31.71	3523	28.18	7.05
2025	04	182218	4492.0	718.72	359.36	1	6733	336.65	134.66	1	6733	33.67	3523	31.71	3523	28.18	7.05
2025	05	182218	4492.0	718.72	359.36	1	6733	336.65	134.66	1	6733	33.67	3523	31.71	3523	28.18	7.05
2025	06	182218	4492.0	718.72	359.36	1	6733	336.65	134.66	1	6733	33.67	3523	31.71	3523	28.18	7.05
2025	07	182218	4775.0	764.0	382.0	1	6733	336.65	134.66	1	6733	33.67	3523	31.71	3523	28.18	7.05
2025	08	182218	4775.0	764.0	382.0	1	6733	336.65	134.66	1	6733	33.67	2520	22.68	2520	20.16	5.04
2025	09	182218	4775.0	764.0	382.0	1	6733	336.65	134.66	1	6733	33.67	2520	22.68	2520	20.16	5.04
2025	10	182218	4775.0	764.0	382.0	1	6733	336.65	134.66	1	6733	33.67	2520	22.68	2520	20.16	5.04
2025	11	182218	4775.0	764.0	382.0	1	6733	336.65	134.66	1	6733	33.67	2520	22.68	2520	20.16	5.04
2025	12	182218	4775.0	764.0	382.0	1	6733	336.65	134.66	1	6733	33.67	2520	22.68	2520	20.16	5.04
2026	01	182218	4775.0	764.0	382.0	1	6727	403.62	134.54	1	6727	33.64	2520	22.68	2520	20.16	5.04
2026	02	182218	4775.0	764.0	382.0	1	6727	403.62	134.54	1	6727	33.64	2520	22.68	2520	20.16	5.04
合计			9705.6	4852.8			4510.39	1750.34			437.65						77.58



备注：

1. 本证明可作为参保人在本单位参加社会保险的证明。向相关部门提供，查验部门可通过登录网址：<https://sipub.sz.gov.cn/vp/>，输入下列验证码（33927862f334d96p）核查，验证码有效期三个月。
2. 生育保险中的险种“1”为生育保险，“2”为生育医疗。
3. 医疗险种中的险种“1”为基本医疗保险一档，“2”为基本医疗保险二档，“4”为基本医疗保险三档，“5”为少儿/大学生医保（医疗保险二档），“6”为统筹医疗保险。
4. 上述“缴费明细”表中带“\*”标识为补缴，空行为断缴。带“&”标识为参保单位申请缓缴社会保险费单位缴费部分的时段。该参保人带&标志的缴费年月，养老保险在2026年12月前视同到账，工伤保险、失业保险在2026年12月前视同到账。
5. 居民养老保险、少儿/学生医疗保险缴费情况不在本清单中展示。
6. 如2020年2月至6月的单位缴费部分金额为“0”或者缴费金额减半的，属于按规定减免后实收金额。
7. 单位编号对应的单位名称：  
单位编号：182218  
单位名称：深圳壹创国际设计股份有限公司



## 6) 建设行政主管部门信息管理系统

今天是2026年3月16日, 星期一, 欢迎您访问深圳市住房和建设局网站。 IPv6 无障碍 进入关怀版 繁体版 手机版 

**深圳市住房和建设局** 首页 信息公开 政务服务 互动交流

当前位置: 首页 > 工程建设服务 > 企业信息

深圳壹创国际设计股份有限公司 [【返回】](#)

[基本信息](#) [资质证书信息](#) [技术力量](#)

人员证件信息

注册人员:

序号	姓名	证书编号	注册证书类别	注册资格等级	注册专业	注册有效期
1	周瑞丰	20224411948	注册建筑师	一级		2027-11-06

职称人员:

序号	姓名	职称专业	职称等级	职称证编号	职称发证日期
1	周瑞丰	建筑设计	中级	1803003014596	2018-05-07

(10) 建筑专业设计人-洪亮

1) 执业资格证书

使用有效期: 2025年10月28日  
-2026年04月17日



## 中华人民共和国一级注册建筑师 注册证书

根据《中华人民共和国注册建筑师条例》的  
规定, 持证人具备一级注册建筑师执业能力, 准  
予注册 (注册期内有效)。

姓 名: 洪亮  
性 别: 男  
出生日期: 1986年07月09日  
注册编号: 20244412354  
聘用单位: 深圳壹创国际设计股份有限公司  
注册有效期: 2024年04月19日-2026年04月18日



主任 



个人签名:   
签名日期: 2025.10.28      发证日期: 2024年04月19日

2) 职称证书



3) 毕业证书

普通高等学校

**毕业证书**



学生 **洪亮** 性别 **男**，一九八六年七月九日生，于二〇〇五年  
九月至二〇〇八年六月在本校 **建筑设计技术** 专业  
三年制专科学习，修完教学计划规定的全部课程，成绩合格，准予毕业。

校 名：**深圳职业技术学院** 校（院）长：**刘洪一**

证书编号：111131200806003786 二〇〇八年六月二十八日

查询网址：<http://www.chsi.com.cn> 广东省教育厅监制

成人高等教育

**毕业证书**



学生 **洪亮** 性别 **男**，一九八六年七月九日生，于二〇〇九年  
二月至二〇一二年一月在本校 **建筑学**  
专业 **函授** 学习，修完 **本** 科教学计划规定的全部课程，成绩  
合格，准予毕业。

校 名：**广州大学** 校（院）长：**康建设**

批准文号：教发[2000]94号  
证书编号：110785201205011085 二〇一二年一月十日

查询网址：<http://www.chsi.com.cn> 广东省教育厅监制

4) 身份证扫描件



5) 社保证明

### 深圳市社会保险历年参保缴费明细表（个人）

姓名: 洪亮      社保电脑号: 618177610      身份证号码: 210882198607090131      页码: 1  
 参保单位名称: 深圳壹创国际设计股份有限公司      单位编号: 182218      计算单位: 元

缴费年	月	单位编号	养老保险			医疗保险			生育			工伤保险		失业保险			
			基数	单位交	个人交	险种	基数	单位交	个人交	险种	基数	单位交	基数	单位交	基数	单位交	个人交
2025	02	182218	4492.0	763.64	359.36	1	6733	336.65	134.66	1	6733	33.67	3523	31.71	3523	28.18	7.05
2025	03	182218	4492.0	763.64	359.36	1	6733	336.65	134.66	1	6733	33.67	3523	31.71	3523	28.18	7.05
2025	04	182218	4492.0	763.64	359.36	1	6733	336.65	134.66	1	6733	33.67	3523	31.71	3523	28.18	7.05
2025	05	182218	4492.0	763.64	359.36	1	6733	336.65	134.66	1	6733	33.67	3523	31.71	3523	28.18	7.05
2025	06	182218	4492.0	763.64	359.36	1	6733	336.65	134.66	1	6733	33.67	3523	31.71	3523	28.18	7.05
2025	07	182218	4775.0	811.75	382.0	1	6733	336.65	134.66	1	6733	33.67	3523	31.71	3523	28.18	7.05
2025	08	182218	4775.0	811.75	382.0	1	6733	336.65	134.66	1	6733	33.67	2520	22.68	2520	20.16	5.04
2025	09	182218	4775.0	811.75	382.0	1	6733	336.65	134.66	1	6733	33.67	2520	22.68	2520	20.16	5.04
2025	10	182218	4775.0	811.75	382.0	1	6733	336.65	134.66	1	6733	33.67	2520	22.68	2520	20.16	5.04
2025	11	182218	4775.0	811.75	382.0	1	6733	336.65	134.66	1	6733	33.67	2520	22.68	2520	20.16	5.04
2025	12	182218	4775.0	811.75	382.0	1	6733	336.65	134.66	1	6733	33.67	2520	22.68	2520	20.16	5.04
2026	01	182218	4775.0	811.75	382.0	1	6727	403.62	134.54	1	6727	33.64	2520	22.68	2520	20.16	5.04
2026	02	182218	4775.0	811.75	382.0	1	6727	403.62	134.54	1	6727	33.64	2520	22.68	2520	20.16	5.04
合计			10312.2	4852.8			4510.39	1750.34			437.65						77.58

备注:

- 本证明可作为参保人在本单位参加社会保险的证明。向相关部门提供, 查验部门可通过登录网址: <https://sipub.sz.gov.cn/vp/>, 输入下列验证码( 33927862f328ccd9 ) 核查, 验证码有效期三个月。
- 生育保险中的险种“1”为生育保险, “2”为生育医疗。
- 医疗险种中的险种“1”为基本医疗保险一档, “2”为基本医疗保险二档, “4”为基本医疗保险三档, “5”为少儿/大学生医保(医疗保险二档), “6”为统筹医疗保险。
- 上述“缴费明细”表中带“\*”标识为补缴, 空行为断缴。带“&”标识为参保单位申请缓缴社会保险费单位缴费部分的时段。该参保人带&标志的缴费年月, 养老保险在2026年12月前视同到账, 工伤保险、失业保险在2026年12月前视同到账。
- 居民养老保险、少儿/学生医疗保险缴费情况不在本清单中展示。
- 如2020年2月至6月的单位缴费部分金额为“0”或者缴费金额减半的, 属于按规定减免后实收金额。
- 单位编号对应的单位名称:  
 单位编号: 182218      单位名称: 深圳壹创国际设计股份有限公司

## 6) 建设行政主管部门信息管理系统

今天是2026年3月16日，星期一，欢迎您访问深圳市住房和建设局网站。 [IPv6](#) [无障碍](#) [进入关怀版](#) [繁體版](#) [手机版](#) 

**深圳市住房和建设局** [首页](#) [信息公开](#) [政务服务](#) [互动交流](#)

当前位置: [首页](#) > [工程建设服务](#) > [企业信息](#)

深圳壹创国际设计股份有限公司 [【返回】](#)

[基本信息](#) [资质证书信息](#) [技术力量](#)

人员证件信息

注册人员:

序号	姓名	证书编号	注册证书类别	注册资格等级	注册专业	注册有效期
1	洪亮	20244412354	注册建筑师	一级		2026-04-18

职称人员:

序号	姓名	职称专业	职称等级	职称证编号	职称发证日期
1	洪亮	建筑	中级	1903003027752	2019-04-29

(11) 建筑专业设计人-黄荣德

1) 职称证书



2) 毕业证书



查询网址: <http://www.chsi.com.cn>

中华人民共和国教育部监制

3) 身份证扫描件



4) 社保证明

深圳市社会保险历年参保缴费明细表（个人）

姓名：黄荣德      社保电脑号：606413405      身份证号码：350583198401274315      页码：1  
 参保单位名称：深圳壹创国际设计股份有限公司      单位编号：182218      计算单位：元

缴费年	月	单位编号	养老保险			医疗保险			生育			工伤保险		失业保险			
			基数	单位交	个人交	险种	基数	单位交	个人交	险种	基数	单位交	基数	单位交	个人交		
2025	02	182218	4492.0	763.64	359.36	1	6733	336.65	134.66	1	6733	33.67	3523	31.71	3523	28.18	7.05
2025	03	182218	4492.0	763.64	359.36	1	6733	336.65	134.66	1	6733	33.67	3523	31.71	3523	28.18	7.05
2025	04	182218	4492.0	763.64	359.36	1	6733	336.65	134.66	1	6733	33.67	3523	31.71	3523	28.18	7.05
2025	05	182218	4492.0	763.64	359.36	1	6733	336.65	134.66	1	6733	33.67	3523	31.71	3523	28.18	7.05
2025	06	182218	4492.0	763.64	359.36	1	6733	336.65	134.66	1	6733	33.67	3523	31.71	3523	28.18	7.05
2025	07	182218	4775.0	811.75	382.0	1	6733	336.65	134.66	1	6733	33.67	3523	31.71	3523	28.18	7.05
2025	08	182218	4775.0	811.75	382.0	1	6733	336.65	134.66	1	6733	33.67	2520	22.68	2520	20.16	5.04
2025	09	182218	4775.0	811.75	382.0	1	6733	336.65	134.66	1	6733	33.67	2520	22.68	2520	20.16	5.04
2025	10	182218	4775.0	811.75	382.0	1	6733	336.65	134.66	1	6733	33.67	2520	22.68	2520	20.16	5.04
2025	11	182218	4775.0	811.75	382.0	1	6733	336.65	134.66	1	6733	33.67	2520	22.68	2520	20.16	5.04
2025	12	182218	4775.0	811.75	382.0	1	6733	336.65	134.66	1	6733	33.67	2520	22.68	2520	20.16	5.04
2026	01	182218	4775.0	811.75	382.0	1	6727	403.62	134.54	1	6727	33.64	2520	22.68	2520	20.16	5.04
2026	02	182218	4775.0	811.75	382.0	1	6727	403.62	134.54	1	6727	33.64	2520	22.68	2520	20.16	5.04
合计			10312.2	4852.8			4510.39	1750.34			437.65						77.58



备注：

1. 本证明可作为参保人在本单位参加社会保险的证明。向相关部门提供，查验部门可通过登录  
 网址：<https://sipub.sz.gov.cn/vp/>，输入下列验证码（ 33927862f328ab31 ）核查，验证码有效期三个月。
2. 生育保险中的险种“1”为生育保险，“2”为生育医疗。
3. 医疗险种中的险种“1”为基本医疗保险一档，“2”为基本医疗保险二档，“4”为基本医疗保险三档，“5”为少儿/大学生医保（医疗保险二档），“6”为统筹医疗保险。
4. 上述“缴费明细”表中带“\*”标识为补缴，空行为断缴。带“&”标识为参保单位申请缓缴社会保险费单位缴费部分的时段。该参保人带&标志的缴费年月，养老保险在2026年12月前视同到账，工伤保险、失业保险在2026年12月前视同到账。
5. 居民养老保险、少儿/学生医疗保险缴费情况不在本清单中展示。
6. 如2020年2月至6月的单位缴费部分金额为“0”或者缴费金额减半的，属于按规定减免后实收金额。
7. 单位编号对应的单位名称：  
 单位编号：182218      单位名称：深圳壹创国际设计股份有限公司



## 5) 建设行政主管部门信息管理系统

今天是2026年3月16日，星期一，欢迎您访问深圳市住房和建设局网站。 [IPv6](#) [无障碍](#) [进入关怀版](#) [繁体版](#) [手机版](#) 

**深圳市住房和建设局** [首页](#) [信息公开](#) [政务服务](#) [互动交流](#)

当前位置: [首页](#) > [工程建设服务](#) > [企业信息](#)

---

深圳壹创国际设计股份有限公司 [【返回】](#)

[基本信息](#) [资质证书信息](#) [技术力量](#)

人员证件信息

职称人员:

序号	姓名	职称专业	职称等级	职称证编号	职称发证日期
1	黄荣德	建筑设计	高级	2203001072996	2022-06-29

(12) 建筑专业设计人-文丹

1) 职称证书



2) 毕业证书



3) 身份证扫描件



4) 社保证明

### 深圳市社会保险历年参保缴费明细表（个人）

姓名：文丹      社保电脑号：632888188      身份证号码：421023198907306618      页码：1  
 参保单位名称：深圳壹创国际设计股份有限公司      单位编号：182218      计算单位：元

缴费年	月	单位编号	养老保险			医疗保险			生育			工伤保险		失业保险			
			基数	单位交	个人交	险种	基数	单位交	个人交	险种	基数	单位交	基数	单位交	基数	单位交	个人交
2025	02	182218	4492.0	718.72	359.36	1	6733	336.65	134.66	1	6733	33.67	3523	31.71	3523	28.18	7.05
2025	03	182218	4492.0	718.72	359.36	1	6733	336.65	134.66	1	6733	33.67	3523	31.71	3523	28.18	7.05
2025	04	182218	4492.0	718.72	359.36	1	6733	336.65	134.66	1	6733	33.67	3523	31.71	3523	28.18	7.05
2025	05	182218	4492.0	718.72	359.36	1	6733	336.65	134.66	1	6733	33.67	3523	31.71	3523	28.18	7.05
2025	06	182218	4492.0	718.72	359.36	1	6733	336.65	134.66	1	6733	33.67	3523	31.71	3523	28.18	7.05
2025	07	182218	4775.0	764.0	382.0	1	6733	336.65	134.66	1	6733	33.67	3523	31.71	3523	28.18	7.05
2025	08	182218	4775.0	764.0	382.0	1	6733	336.65	134.66	1	6733	33.67	2520	22.68	2520	20.16	5.04
2025	09	182218	4775.0	764.0	382.0	1	6733	336.65	134.66	1	6733	33.67	2520	22.68	2520	20.16	5.04
2025	10	182218	4775.0	764.0	382.0	1	6733	336.65	134.66	1	6733	33.67	2520	22.68	2520	20.16	5.04
2025	11	182218	4775.0	764.0	382.0	1	6733	336.65	134.66	1	6733	33.67	2520	22.68	2520	20.16	5.04
2025	12	182218	4775.0	764.0	382.0	1	6733	336.65	134.66	1	6733	33.67	2520	22.68	2520	20.16	5.04
2026	01	182218	4775.0	764.0	382.0	1	6727	403.62	134.54	1	6727	33.64	2520	22.68	2520	20.16	5.04
2026	02	182218	4775.0	764.0	382.0	1	6727	403.62	134.54	1	6727	33.64	2520	22.68	2520	20.16	5.04
合计			9705.6	4852.8			4510.39	1750.34			437.65						77.58



**备注：**

1. 本证明可作为参保人在本单位参加社会保险的证明。向相关部门提供，查验部门可通过登录网址：<https://sipub.sz.gov.cn/vp/>，输入下列验证码（ 33927862f32873ee ）核查，验证码有效期三个月。
2. 生育保险中的险种“1”为生育保险，“2”为生育医疗。
3. 医疗险种中的险种“1”为基本医疗保险一档，“2”为基本医疗保险二档，“4”为基本医疗保险三档，“5”为少儿/大学生医保（医疗保险二档），“6”为统筹医疗保险。
4. 上述“缴费明细”表中带“\*”标识为补缴，空行为断缴。带“&”标识为参保单位申请缓缴社会保险费单位缴费部分的时段。该参保人带&标志的缴费年月，养老保险在2026年12月前视同到账，工伤保险、失业保险在2026年12月前视同到账。
5. 居民养老保险、少儿/学生医疗保险缴费情况不在本清单中展示。
6. 如2020年2月至6月的单位缴费部分金额为“0”或者缴费金额减半的，属于按规定减免后实收金额。
7. 单位编号对应的单位名称：  
 单位编号：182218      单位名称：深圳壹创国际设计股份有限公司



## 5) 建设行政主管部门信息管理系统

今天是2026年3月16日，星期一，欢迎您访问深圳市住房和建设局网站。 IPv6 无障碍 进入关怀版 繁體版 手机版 

**深圳市住房和建设局** 首页 信息公开 政务服务 互动交流

当前位置: [首页](#) > [工程建设服务](#) > [企业信息](#)

---

深圳壹创国际设计股份有限公司 [【返回】](#)

[基本信息](#) [资质证书信息](#) [技术力量](#)

人员证件信息

职称人员:

序号	姓名	职称专业	职称等级	职称证编号	职称发证日期
1	文丹	建筑	中级	25466789	2020-03-26

(13) 建筑专业设计人-张贤新

1) 职称证书



2) 毕业证书



3) 身份证扫描件



4) 社保证明

深圳市社会保险历年参保缴费明细表（个人）

姓名: 张贤新      社保电脑号: 600592784      身份证号码: 44098119790709414      页码: 1  
 参保单位名称: 深圳壹创国际设计股份有限公司      单位编号: 182218      计算单位: 元

缴费年	月	单位编号	养老保险			医疗保险			生育			工伤保险		失业保险			
			基数	单位交	个人交	险种	基数	单位交	个人交	险种	基数	单位交	基数	单位交	基数	单位交	个人交
2025	02	182218	4492.0	763.64	359.36	1	6733	336.65	134.66	1	6733	33.67	3523	31.71	3523	28.18	7.05
2025	03	182218	4492.0	763.64	359.36	1	6733	336.65	134.66	1	6733	33.67	3523	31.71	3523	28.18	7.05
2025	04	182218	4492.0	763.64	359.36	1	6733	336.65	134.66	1	6733	33.67	3523	31.71	3523	28.18	7.05
2025	05	182218	4492.0	763.64	359.36	1	6733	336.65	134.66	1	6733	33.67	3523	31.71	3523	28.18	7.05
2025	06	182218	4492.0	763.64	359.36	1	6733	336.65	134.66	1	6733	33.67	3523	31.71	3523	28.18	7.05
2025	07	182218	4775.0	811.75	382.0	1	6733	336.65	134.66	1	6733	33.67	3523	31.71	3523	28.18	7.05
2025	08	182218	4775.0	811.75	382.0	1	6733	336.65	134.66	1	6733	33.67	2520	22.68	2520	20.16	5.04
2025	09	182218	4775.0	811.75	382.0	1	6733	336.65	134.66	1	6733	33.67	2520	22.68	2520	20.16	5.04
2025	10	182218	4775.0	811.75	382.0	1	6733	336.65	134.66	1	6733	33.67	2520	22.68	2520	20.16	5.04
2025	11	182218	4775.0	811.75	382.0	1	6733	336.65	134.66	1	6733	33.67	2520	22.68	2520	20.16	5.04
2025	12	182218	4775.0	811.75	382.0	1	6733	336.65	134.66	1	6733	33.67	2520	22.68	2520	20.16	5.04
2026	01	182218	4775.0	811.75	382.0	1	6727	403.62	134.54	1	6727	33.64	2520	22.68	2520	20.16	5.04
2026	02	182218	4775.0	811.75	382.0	1	6727	403.62	134.54	1	6727	33.64	2520	22.68	2520	20.16	5.04
合计			10312.2	4852.8			4510.39	1750.34			437.65						77.58



- 备注:
1. 本证明可作为参保人在本单位参加社会保险的证明。向相关部门提供, 查验部门可通过登录网址: <https://sipub.sz.gov.cn/vp/>, 输入下列验证码 ( 33927862F3272a47 ) 核查, 验证码有效期三个月。
  2. 生育保险中的险种“1”为生育保险, “2”为生育医疗。
  3. 医疗险种中的险种“1”为基本医疗保险一档, “2”为基本医疗保险二档, “4”为基本医疗保险三档, “5”为少儿/大学生医保(医疗保险二档), “6”为统筹医疗保险。
  4. 上述“缴费明细”表中带“\*”标识为补缴, 空行为断缴。带“&”标识为参保单位申请缓缴社会保险费单位缴费部分的时段, 该参保人带&标志的缴费年月, 养老保险在2026年12月前视同到账, 工伤保险、失业保险在2026年12月前视同到账。
  5. 居民养老保险、少儿/学生医疗保险缴费情况不在本清单中展示。
  6. 如2020年2月至6月的单位缴费部分金额为“0”或者缴费金额减半的, 属于按规定减免后实收金额。
  7. 单位编号对应的单位名称:  
 单位编号: 182218      单位名称: 深圳壹创国际设计股份有限公司



## 5) 建设行政主管部门信息管理系统

今天是2026年3月16日，星期一，欢迎您访问深圳市住房和建设局网站。 [IPv6](#) [无障碍](#) [进入关怀版](#) [繁体版](#) [手机版](#) 

**深圳市住房和建设局** [首页](#) [信息公开](#) [政务服务](#) [互动交流](#)

当前位置: [首页](#) > [工程建设服务](#) > [企业信息](#)

---

深圳壹创国际设计股份有限公司 [【返回】](#)

[基本信息](#) [资质证书信息](#) [技术力量](#)

人员证件信息

职称人员:

序号	姓名	职称专业	职称等级	职称证编号	职称发证日期
1	张贤新	建筑设计	中级	2103003062607	2021-08-02
2	张贤新	建筑	中级	12284942811490219	2012-12-01

(14) 结构专业负责人-李宏

1) 执业资格证书

使用有效期: 2025年10月28日 - 2026年04月26日		
<h2>中华人民共和国一级注册结构工程师 注册执业证书</h2>		
<p>本证书是中华人民共和国一级注册结构工程师的执业凭证，准予持证人在执业范围和注册有效期内执业。</p>		
姓 名: 李宏		
性 别: 女		
出生日期: 1974年08月03日		
注册编号: S20034410389		
聘用单位: 深圳壹创国际设计股份有限公司		
注册有效期: 2025年04月30日-2028年04月29日		
个人签名: 		
签名日期: 2025.10.28	发证日期: 2025年04月30日	

2) 职称证书



3) 毕业证书



4) 身份证扫描件





## 6) 建设行政主管部门信息管理系统

今天是2026年3月16日, 星期一, 欢迎您访问深圳市住房和建设局网站。 IPv6 无障碍 进入关怀版 繁体版 手机版 

**深圳市住房和建设局** 首页 信息公开 政务服务 互动交流

当前位置: 首页 > 工程建设服务 > 企业信息

---

深圳壹创国际设计股份有限公司 [【返回】](#)

[基本信息](#) [资质证书信息](#) [技术力量](#)

人员证件信息

注册人员:

序号	姓名	证书编号	注册证书类别	注册资格等级	注册专业	注册有效期
1	李宏	S20034410389	注册结构工程师	一级		2028-04-29

职称人员:

序号	姓名	职称专业	职称等级	职称证编号	职称发证日期
1	李宏	结构	高级	1002001100276	2010-03-10

(15) 结构专业设计人-苏清波

1) 执业资格证书

使用有效期: 2025年10月11日  
- 2026年04月09日



## 中华人民共和国一级注册结构工程师 注册执业证书

本证书是中华人民共和国一级注册结构工程师的执业凭证，准予持证人在执业范围和注册有效期内执业。

姓名: 苏清波  
性别: 男  
出生日期: 1977年09月24日  
注册编号: S20114410699  
聘用单位: 深圳壹创国际设计股份有限公司  
注册有效期: 2023年12月06日-2026年12月31日



个人签名:   
签名日期: 2025.10.11

中华人民共和国住房和城乡建设部  
行政审批专用章  
(3)  
11010810000461

发证日期: 2023年12月06日

2) 职称证书



3) 毕业证书

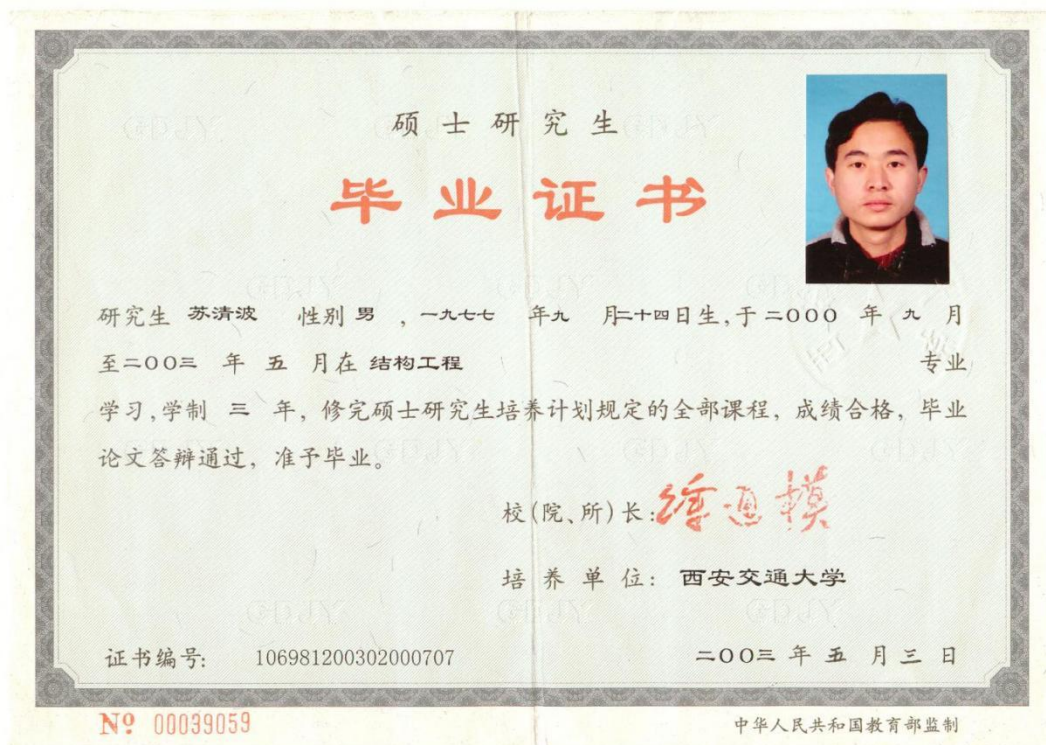

4) 身份证扫描件



5) 社保证明

深圳市社会保险历年参保缴费明细表（个人）

姓名：苏清波 社保电码号：603979073 身份证号：422723197709241034 页码：1  
 参保单位名称：深圳壹创国际设计股份有限公司 单位编号：182218 计算单位：元

缴费年	月	单位编号	养老保险			医疗保险			生育			工伤保险		失业保险			
			基数	单位交	个人交	险种	基数	单位交	个人交	险种	基数	单位交	基数	单位交	基数	单位交	个人交
2025	02	182218	4492.0	763.64	359.36	1	6733	336.65	134.66	1	6733	33.67	3523	31.71	3523	28.18	7.05
2025	03	182218	4492.0	763.64	359.36	1	6733	336.65	134.66	1	6733	33.67	3523	31.71	3523	28.18	7.05
2025	04	182218	4492.0	763.64	359.36	1	6733	336.65	134.66	1	6733	33.67	3523	31.71	3523	28.18	7.05
2025	05	182218	4492.0	763.64	359.36	1	6733	336.65	134.66	1	6733	33.67	3523	31.71	3523	28.18	7.05
2025	06	182218	4492.0	763.64	359.36	1	6733	336.65	134.66	1	6733	33.67	3523	31.71	3523	28.18	7.05
2025	07	182218	4775.0	811.75	382.0	1	6733	336.65	134.66	1	6733	33.67	3523	31.71	3523	28.18	7.05
2025	08	182218	4775.0	811.75	382.0	1	6733	336.65	134.66	1	6733	33.67	2520	22.68	2520	20.16	5.04
2025	09	182218	4775.0	811.75	382.0	1	6733	336.65	134.66	1	6733	33.67	2520	22.68	2520	20.16	5.04
2025	10	182218	4775.0	811.75	382.0	1	6733	336.65	134.66	1	6733	33.67	2520	22.68	2520	20.16	5.04
2025	11	182218	4775.0	811.75	382.0	1	6733	336.65	134.66	1	6733	33.67	2520	22.68	2520	20.16	5.04
2025	12	182218	4775.0	811.75	382.0	1	6733	336.65	134.66	1	6733	33.67	2520	22.68	2520	20.16	5.04
2026	01	182218	4775.0	811.75	382.0	1	6727	403.62	134.54	1	6727	33.64	2520	22.68	2520	20.16	5.04
2026	02	182218	4775.0	811.75	382.0	1	6727	403.62	134.54	1	6727	33.64	2520	22.68	2520	20.16	5.04
合计			10312.2	4852.8			4510.39	1750.34			437.65						77.58



- 备注：
1. 本证明可作为参保人在本单位参加社会保险的证明。向相关部门提供，查验部门可通过登录  
 网址：<https://sipub.sz.gov.cn/vp/>，输入下列验证码（ 33927862f3286f95 ）核查，验证码有效期三个月。
  2. 生育保险中的险种“1”为生育保险，“2”为生育医疗。
  3. 医疗险种中的险种“1”为基本医疗保险一档，“2”为基本医疗保险二档，“4”为基本医疗保险三档，“5”为少儿/大学生医保（医疗保险二档），“6”为统筹医疗保险。
  4. 上述“缴费明细”表中带“\*”标识为补缴，空行为断缴。带“&”标识为参保单位申请缓缴社会保险费单位缴费部分的时段。该参保人带&标志的缴费年月，养老保险在2026年12月前视同到账，工伤保险、失业保险在2026年12月前视同到账。
  5. 居民养老保险、少儿/学生医疗保险缴费情况不在本清单中展示。
  6. 如2020年2月至6月的单位缴费部分金额为“0”或者缴费金额减半的，属于按规定减免后实收金额。
  7. 单位编号对应的单位名称：  
 单位编号 182218 单位名称 深圳壹创国际设计股份有限公司



## 6) 建设行政主管部门信息管理系统

今天是2026年3月16日, 星期一, 欢迎您访问深圳市住房和建设局网站。 [IPv6](#) [无障碍](#) [进入关怀版](#) [繁體版](#) [手机版](#) 

深圳市住房和建设局

[首页](#)

[信息公开](#)

[政务服务](#)

[互动交流](#)

请输入关键词



当前位置: [首页](#) > [工程建设服务](#) > [企业信息](#)

深圳壹创国际设计股份有限公司

[【返回】](#)

[基本信息](#)

[资质证书信息](#)

[技术力量](#)

人员证件信息

注册人员:

序号	姓名	证书编号	注册证书类别	注册资格等级	注册专业	注册有效期
1	苏清波	S20114410699	注册结构工程师	一级		2026-12-31

职称人员:

序号	姓名	职称专业	职称等级	职称证编号	职称发证日期
1	苏清波	结构	高级	粤高职称字第1600101106100	2016-03-30

(16) 结构专业设计人-陈涛

1) 职称证书



2) 毕业证书



3) 身份证扫描件



4) 社保证明

深圳市社会保险历年参保缴费明细表（个人）

姓名: 陈涛      社保电脑号: e21595237      身份证号码: 430726198604245219      页码: 1  
 参保单位名称: 深圳壹创国际设计股份有限公司      单位编号: 182218      计算单位: 元

缴费年	月	单位编号	养老保险			医疗保险			生育			工伤保险		失业保险			
			基数	单位交	个人交	险种	基数	单位交	个人交	险种	基数	单位交	基数	单位交	个人交		
2025	02	182218	4492.0	763.64	359.36	1	6733	336.65	134.66	1	6733	33.67	3523	31.71	3523	28.18	7.05
2025	03	182218	4492.0	763.64	359.36	1	6733	336.65	134.66	1	6733	33.67	3523	31.71	3523	28.18	7.05
2025	04	182218	4492.0	763.64	359.36	1	6733	336.65	134.66	1	6733	33.67	3523	31.71	3523	28.18	7.05
2025	05	182218	4492.0	763.64	359.36	1	6733	336.65	134.66	1	6733	33.67	3523	31.71	3523	28.18	7.05
2025	06	182218	4492.0	763.64	359.36	1	6733	336.65	134.66	1	6733	33.67	3523	31.71	3523	28.18	7.05
2025	07	182218	4775.0	811.75	382.0	1	6733	336.65	134.66	1	6733	33.67	3523	31.71	3523	28.18	7.05
2025	08	182218	4775.0	811.75	382.0	1	6733	336.65	134.66	1	6733	33.67	2520	22.68	2520	20.16	5.04
2025	09	182218	4775.0	811.75	382.0	1	6733	336.65	134.66	1	6733	33.67	2520	22.68	2520	20.16	5.04
2025	10	182218	4775.0	811.75	382.0	1	6733	336.65	134.66	1	6733	33.67	2520	22.68	2520	20.16	5.04
2025	11	182218	4775.0	811.75	382.0	1	6733	336.65	134.66	1	6733	33.67	2520	22.68	2520	20.16	5.04
2025	12	182218	4775.0	811.75	382.0	1	6733	336.65	134.66	1	6733	33.67	2520	22.68	2520	20.16	5.04
2026	01	182218	4775.0	811.75	382.0	1	6727	403.62	134.54	1	6727	33.64	2520	22.68	2520	20.16	5.04
2026	02	182218	4775.0	811.75	382.0	1	6727	403.62	134.54	1	6727	33.64	2520	22.68	2520	20.16	5.04
合计			10312.2	4852.8			4510.39	1750.34			437.65						77.58



- 备注:
1. 本证明可作为参保人在本单位参加社会保险的证明。向相关部门提供, 查验部门可通过登录网址: <https://sipub.sz.gov.cn/vp/>, 输入下列验证码( 33927862f3285a65 ) 核查, 验证码有效期三个月。
  2. 生育保险中的险种“1”为生育保险, “2”为生育医疗。
  3. 医疗险种中的险种“1”为基本医疗保险一档, “2”为基本医疗保险二档, “4”为基本医疗保险三档, “5”为少儿/大学生医保(医疗保险二档), “6”为统筹医疗保险。
  4. 上述“缴费明细”表中带“\*”标识为补缴, 空行为断缴。带“&”标识为参保单位申请缓缴社会保险费单位缴费部分的时段。该参保人带&标志的缴费年月, 养老保险在2026年12月前视同到账, 工伤保险、失业保险在2026年12月前视同到账。
  5. 居民养老保险、少儿/学生医疗保险缴费情况不在本清单中展示。
  6. 如2020年2月至6月的单位缴费部分金额为“0”或者缴费金额减半的, 属于按规定减免后实收金额。
  7. 单位编号对应的单位名称:  
 单位编号: 182218      单位名称: 深圳壹创国际设计股份有限公司



## 5) 建设行政主管部门信息管理系统

今天是2026年3月16日，星期一，欢迎您访问深圳市住房和建设局网站。 [IPv6](#) [无障碍](#) [进入关怀版](#) [繁體版](#) [手机版](#) 

**深圳市住房和建设局** [首页](#) [信息公开](#) [政务服务](#) [互动交流](#)

当前位置: [首页](#) > [工程建设服务](#) > [企业信息](#)

深圳壹创国际设计股份有限公司 [【返回】](#)

[基本信息](#) [资质证书信息](#) [技术力量](#)

人员证件信息

职称人员:

序号	姓名	职称专业	职称等级	职称证编号	职称发证日期
1	陈涛	建筑结构	中级	1703003002939	2017-04-25

(17) 结构专业设计人-何关荣

1) 职称证书



2) 毕业证书

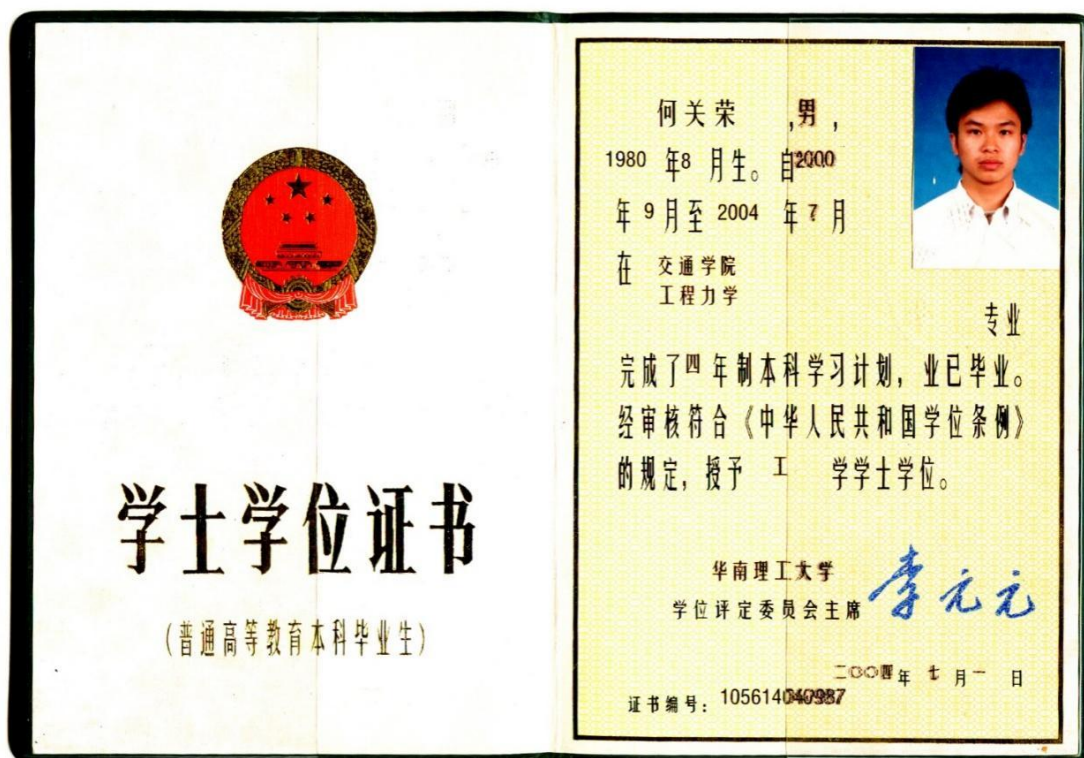

3) 身份证扫描件





## 5) 建设行政主管部门信息管理系统

今天是2026年3月16日，星期一，欢迎您访问深圳市住房和建设局网站。 IPv6 无障碍 进入关怀版 繁体版 手机版 

**深圳市住房和建设局** 首页 信息公开 政务服务 互动交流

当前位置: 首页 > 工程建设服务 > 企业信息

深圳壹创国际设计股份有限公司 [\[返回\]](#)

[基本信息](#) [资质证书信息](#) [技术力量](#)

人员证件信息

职称人员:

序号	姓名	职称专业	职称等级	职称证编号	职称发证日期
1	何关荣	建筑结构	高级	2403001219150	2024-09-14

(18) 给排水专业负责人-黄国伟

1) 执业资格证书



2) 职称证书



3) 毕业证书

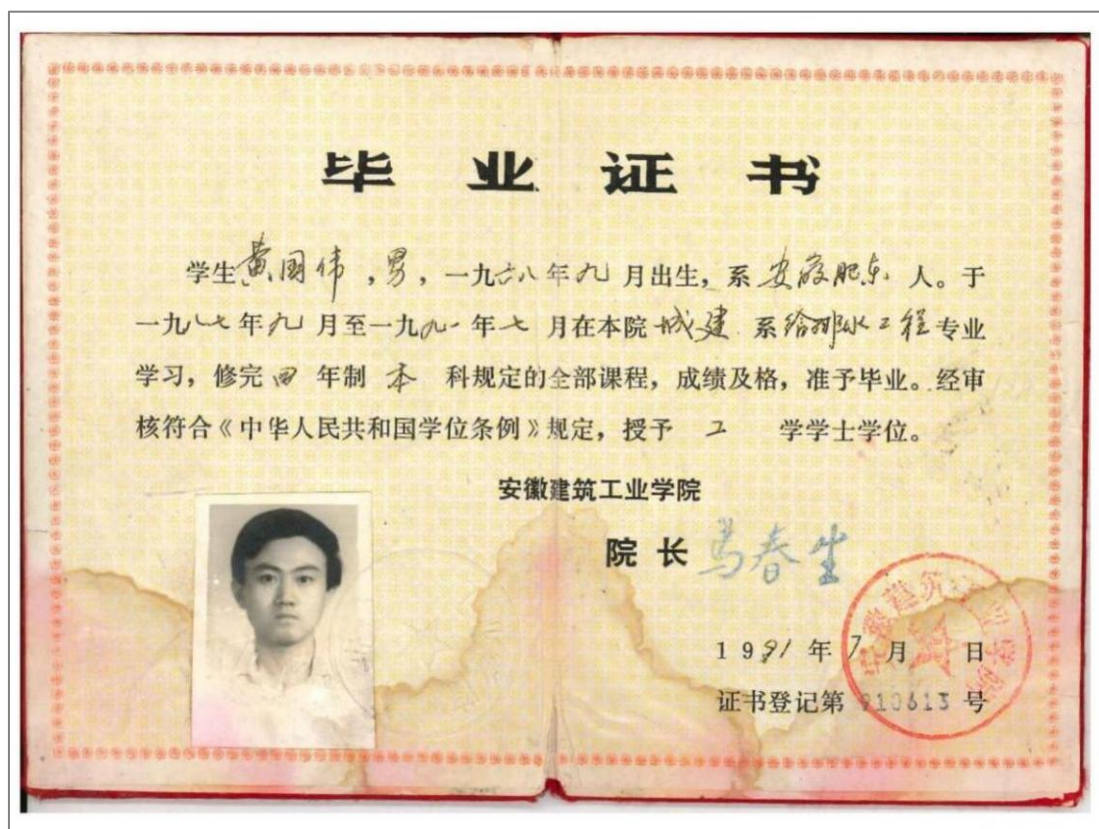

4) 身份证扫描件





## 6) 建设行政主管部门信息管理系统

今天是2026年3月16日, 星期一, 欢迎您访问深圳市住房和建设局网站。 [IPv6](#) [无障碍](#) [进入关怀版](#) [繁体版](#) [手机版](#) 

**深圳市住房和建设局** [首页](#) [信息公开](#) [政务服务](#) [互动交流](#)

当前位置: [首页](#) > [工程建设服务](#) > [企业信息](#)

深圳壹创国际设计股份有限公司 [【返回】](#)

[基本信息](#) [资质证书信息](#) [技术力量](#)

人员证件信息

注册人员:

序号	姓名	证书编号	注册证书类别	注册资格等级	注册专业	注册有效期
1	黄国伟	CS20134400831	注册公用设备工程师	无等级	给排水	2028-12-02

职称人员:

序号	姓名	职称专业	职称等级	职称证编号	职称发证日期
1	黄国伟	给排水	高级	粤高职称字第1500101104488B	2016-02-29

(19) 给排水专业设计人-盛兆浩

1) 职称证书



2) 毕业证书



3) 身份证扫描件



4) 社保证明

深圳市社会保险历年参保缴费明细表（个人）

姓名：盛兆浩 社保电脑号：646398962 身份证号码：370883199307276212 页码：1  
 参保单位名称：深圳壹创国际设计股份有限公司 单位编号：182218 计算单位：元

缴费年	月	单位编号	养老保险			医疗保险			生育			工伤保险		失业保险			
			基数	单位交	个人交	险种	基数	单位交	个人交	险种	基数	单位交	基数	单位交	基数	单位交	个人交
2025	02	182218	4492.0	718.72	359.36	2	6733	101.0	33.67	1	6733	33.67	3523	31.71	3523	28.18	7.05
2025	03	182218	4492.0	718.72	359.36	2	6733	101.0	33.67	1	6733	33.67	3523	31.71	3523	28.18	7.05
2025	04	182218	4492.0	718.72	359.36	2	6733	101.0	33.67	1	6733	33.67	3523	31.71	3523	28.18	7.05
2025	05	182218	4492.0	718.72	359.36	2	6733	101.0	33.67	1	6733	33.67	3523	31.71	3523	28.18	7.05
2025	06	182218	4492.0	718.72	359.36	2	6733	101.0	33.67	1	6733	33.67	3523	31.71	3523	28.18	7.05
2025	07	182218	4775.0	764.0	382.0	2	6733	101.0	33.67	1	6733	33.67	3523	31.71	3523	28.18	7.05
2025	08	182218	4775.0	764.0	382.0	2	6733	101.0	33.67	1	6733	33.67	2520	22.68	2520	20.16	5.04
2025	09	182218	4775.0	764.0	382.0	2	6733	101.0	33.67	1	6733	33.67	2520	22.68	2520	20.16	5.04
2025	10	182218	4775.0	764.0	382.0	2	6733	101.0	33.67	1	6733	33.67	2520	22.68	2520	20.16	5.04
2025	11	182218	4775.0	764.0	382.0	2	6733	101.0	33.67	1	6733	33.67	2520	22.68	2520	20.16	5.04
2025	12	182218	4775.0	764.0	382.0	2	6733	101.0	33.67	1	6733	33.67	2520	22.68	2520	20.16	5.04
2026	01	182218	4775.0	764.0	382.0	2	6727	100.91	33.64	1	6727	33.64	2520	22.68	2520	20.16	5.04
2026	02	182218	4775.0	764.0	382.0	2	6727	100.91	33.64	1	6727	33.64	2520	22.68	2520	20.16	5.04
合计			9705.6	4852.8			1312.82	437.65			437.65						77.58



备注：  
 1. 本证明可作为参保人在本单位参加社会保险的证明。向相关部门提供，查验部门可通过登录  
 网址：<https://sipub.sz.gov.cn/vp/>，输入下列验证码（ 33927862f3289862 ）核查，验证码有效期三个月。  
 2. 生育保险中的险种“1”为生育保险，“2”为生育医疗。  
 3. 医疗险种中的险种“1”为基本医疗保险一档，“2”为基本医疗保险二档，“4”为基本医疗保险三档，“5”为少儿/大学生医保（医疗保险二档），“6”为统筹医疗保险。  
 4. 上述“缴费明细”表中带“\*”标识为补缴，空行为断缴。带“&”标识为参保单位申请缓缴社会保险费单位缴费部分的时段。该参保人带&标志的缴费年月，养老保险在2026年12月前视同到账，工伤保险、失业保险在2026年12月前视同到账。  
 5. 居民养老保险、少儿/学生医疗保险缴费情况不在本清单中展示。  
 6. 如2020年2月至6月的单位缴费部分金额为“0”或者缴费金额减半的，属于按规定减免后实收金额。  
 7. 单位编号对应的单位名称：  
 单位编号 182218 单位名称 深圳壹创国际设计股份有限公司



## 5) 建设行政主管部门信息管理系统

今天是2026年3月16日，星期一，欢迎您访问深圳市住房和建设局网站。 [IPv6](#) [无障碍](#) [进入关怀版](#) [繁体版](#) [手机版](#) 

**深圳市住房和建设局** [首页](#) [信息公开](#) [政务服务](#) [互动交流](#)

当前位置: [首页](#) > [工程建设服务](#) > [企业信息](#)

---

深圳壹创国际设计股份有限公司 [【返回】](#)

[基本信息](#) [资质证书信息](#) [技术力量](#)

人员证件信息

职称人员:

序号	姓名	职称专业	职称等级	职称证编号	职称发证日期
1	盛兆浩	给排水	中级	2303003127689	2023-07-12

(20) 给排水专业设计人-张韬

1) 职称证书



2) 毕业证书



3) 身份证扫描件



4) 社保证明

深圳市社会保险历年参保缴费明细表（个人）

姓名: 张娟      社保电脑号: 500530851      身份证号码: 320723198905142198      页码: 1  
 参保单位名称: 深圳壹创国际设计股份有限公司      单位编号: 182218      计算单位: 元

缴费年	月	单位编号	养老保险			医疗保险			生育			工伤保险		失业保险			
			基数	单位交	个人交	险种	基数	单位交	个人交	险种	基数	单位交	基数	单位交	基数	单位交	个人交
2025	02	182218	4492.0	763.64	359.36	1	6733	336.65	134.66	1	6733	33.67	3523	31.71	3523	28.18	7.05
2025	03	182218	4492.0	763.64	359.36	1	6733	336.65	134.66	1	6733	33.67	3523	31.71	3523	28.18	7.05
2025	04	182218	4492.0	763.64	359.36	1	6733	336.65	134.66	1	6733	33.67	3523	31.71	3523	28.18	7.05
2025	05	182218	4492.0	763.64	359.36	1	6733	336.65	134.66	1	6733	33.67	3523	31.71	3523	28.18	7.05
2025	06	182218	4492.0	763.64	359.36	1	6733	336.65	134.66	1	6733	33.67	3523	31.71	3523	28.18	7.05
2025	07	182218	4775.0	811.75	382.0	1	6733	336.65	134.66	1	6733	33.67	3523	31.71	3523	28.18	7.05
2025	08	182218	4775.0	811.75	382.0	1	6733	336.65	134.66	1	6733	33.67	2520	22.68	2520	20.16	5.04
2025	09	182218	4775.0	811.75	382.0	1	6733	336.65	134.66	1	6733	33.67	2520	22.68	2520	20.16	5.04
2025	10	182218	4775.0	811.75	382.0	1	6733	336.65	134.66	1	6733	33.67	2520	22.68	2520	20.16	5.04
2025	11	182218	4775.0	811.75	382.0	1	6733	336.65	134.66	1	6733	33.67	2520	22.68	2520	20.16	5.04
2025	12	182218	4775.0	811.75	382.0	1	6733	336.65	134.66	1	6733	33.67	2520	22.68	2520	20.16	5.04
2026	01	182218	4775.0	811.75	382.0	1	6727	403.62	134.54	1	6727	33.64	2520	22.68	2520	20.16	5.04
2026	02	182218	4775.0	811.75	382.0	1	6727	403.62	134.54	1	6727	33.64	2520	22.68	2520	20.16	5.04
合计			10312.2	4852.8			4510.39	1750.34			437.65						77.58

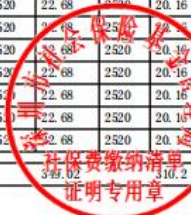

备注:

1. 本证明可作为参保人在本单位参加社会保险的证明。向相关部门提供，查验部门可通过登录网址：<https://sipub.sz.gov.cn/vp/>，输入下列验证码（ 33927862f328bfad ）核查，验证码有效期三个月。
2. 生育保险中的险种“1”为生育保险，“2”为生育医疗。
3. 医疗险种中的险种“1”为基本医疗保险一档，“2”为基本医疗保险二档，“4”为基本医疗保险三档，“5”为少儿/大学生医保（医疗保险二档），“6”为统筹医疗保险。
4. 上述“缴费明细”表中带“\*”标识为补缴，空行为断缴，带“&”标识为参保单位申请缓缴社会保险费单位缴费部分的时段。该参保人带&标志的缴费年月，养老保险在2026年12月前视同到账，工伤保险、失业保险在2026年12月前视同到账。
5. 居民养老保险、少儿/学生医疗保险缴费情况不在本清单中展示。
6. 如2020年2月至6月的单位缴费部分金额为“0”或者缴费金额减半的，属于按规定减免后实收金额。
7. 单位编号对应的单位名称：  
 单位编号：182218      单位名称：深圳壹创国际设计股份有限公司



## 5) 建设行政主管部门信息管理系统

今天是2026年3月16日，星期一，欢迎您访问深圳市住房和建设局网站。 [IPv6](#) [无障碍](#) [进入关怀版](#) [繁體版](#) [手机版](#) 

**深圳市住房和建设局** [首页](#) [信息公开](#) [政务服务](#) [互动交流](#)

当前位置: [首页](#) > [工程建设服务](#) > [企业信息](#)

深圳壹创国际设计股份有限公司 [【返回】](#)

[基本信息](#) [资质证书信息](#) [技术力量](#)

人员证件信息

职称人员:

序号	姓名	职称专业	职称等级	职称证编号	职称发证日期
1	张韬	给排水	高级	2503001255350	2025-09-16
2	张韬	给排水	中级	1903003027206	2019-04-29

(21) 暖通专业负责人-韦重任

1) 执业资格证书

使用有效期: 2025年12月02日  
- 2026年05月31日



### 中华人民共和国注册公用设备工程师(暖通空调) 注册执业证书

本证书是中华人民共和国注册公用设备工程师  
(暖通空调)的执业凭证, 准予持证人在执业范围和  
注册有效期内执业。

姓名: 韦重任  
性别: 男  
出生日期: 1984年07月20日  
注册编号: CN20224401185  
聘用单位: 深圳壹创国际设计股份有限公司  
注册有效期: 2025年05月28日-2028年05月27日



个人签名:   
签名日期: 2025年12月2日

中华人民共和国  
住房和城乡建设部  
行政审批专用章  
(3)  
11010810000461

发证日期: 2025年05月28日

2) 职称证书

<h1>广西壮族自治区职称证书</h1>	
证书编号: GX12022004372	
姓名: 韦重任	
性别: 男	
身份证号: 450802198407201776	
职称系列: 工程系列	
级别: 副高级	
资格名称: 高级工程师	
获取方式: 评审	
专业: 暖通空调	
取得资格时间: 2021年12月	
评审机构: 工程系列柳州市副高级评委会	
批准机关: 柳州市职称改革工作领导小组	
在线验证网址:	
	
生成时间: 2022年01月07日	

3) 毕业证书

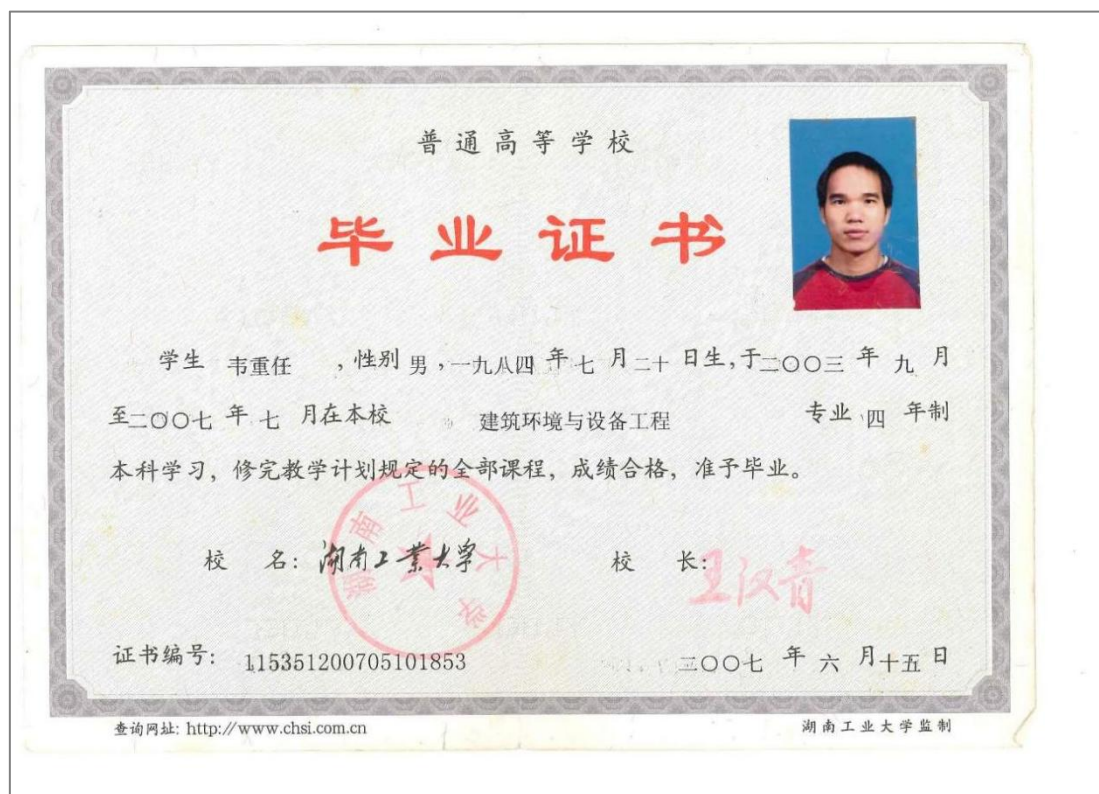

4) 身份证扫描件



5) 社保证明

深圳市社会保险历年参保缴费明细表（个人）

姓名: 韦重任      社保电脑号: 625664486      身份证号码: 450802198407201776      页码: 1  
 参保单位名称: 深圳壹创国际设计股份有限公司      单位编号: 182218      计算单位: 元

缴费年	月	单位编号	养老保险			医疗保险			生育			工伤保险		失业保险			
			基数	单位交	个人交	险种	基数	单位交	个人交	险种	基数	单位交	基数	单位交	个人交		
2025	02	182218	4492.0	718.72	359.36	1	6733	336.65	134.66	1	6733	33.67	3523	31.71	3523	28.18	7.05
2025	03	182218	4492.0	718.72	359.36	1	6733	336.65	134.66	1	6733	33.67	3523	31.71	3523	28.18	7.05
2025	04	182218	4492.0	718.72	359.36	1	6733	336.65	134.66	1	6733	33.67	3523	31.71	3523	28.18	7.05
2025	05	182218	4492.0	718.72	359.36	1	6733	336.65	134.66	1	6733	33.67	3523	31.71	3523	28.18	7.05
2025	06	182218	4492.0	718.72	359.36	1	6733	336.65	134.66	1	6733	33.67	3523	31.71	3523	28.18	7.05
2025	07	182218	4775.0	764.0	382.0	1	6733	336.65	134.66	1	6733	33.67	3523	31.71	3523	28.18	7.05
2025	08	182218	4775.0	764.0	382.0	1	6733	336.65	134.66	1	6733	33.67	2520	22.68	2520	20.16	5.04
2025	09	182218	4775.0	764.0	382.0	1	6733	336.65	134.66	1	6733	33.67	2520	22.68	2520	20.16	5.04
2025	10	182218	4775.0	764.0	382.0	1	6733	336.65	134.66	1	6733	33.67	2520	22.68	2520	20.16	5.04
2025	11	182218	4775.0	764.0	382.0	1	6733	336.65	134.66	1	6733	33.67	2520	22.68	2520	20.16	5.04
2025	12	182218	4775.0	764.0	382.0	1	6733	336.65	134.66	1	6733	33.67	2520	22.68	2520	20.16	5.04
2026	01	182218	4775.0	764.0	382.0	1	6727	403.62	134.54	1	6727	33.64	2520	22.68	2520	20.16	5.04
2026	02	182218	4775.0	764.0	382.0	1	6727	403.62	134.54	1	6727	33.64	2520	22.68	2520	20.16	5.04
合计			9705.6	4852.8			4510.39	1750.34			437.65						77.58



- 备注:
1. 本证明可作为参保人在本单位参加社会保险的证明。向相关部门提供, 查验部门可通过登录  
 网址: <https://sipub.sz.gov.cn/vp/>, 输入下列验证码 ( 33927862f32718f2 ) 核查, 验证码有效期三个月。
  2. 生育保险中的险种“1”为生育保险, “2”为生育医疗。
  3. 医疗保险中的险种“1”为基本医疗保险一档, “2”为基本医疗保险二档, “4”为基本医疗保险三档, “5”为少儿/大学生医保(医疗保险二档), “6”为统筹医疗保险。
  4. 上述“缴费明细”表中带“\*”标识为补缴, 空行为断缴, 带“&”标识为参保单位申请缓缴社会保险费单位缴费部分的时段。该参保人带&标志的缴费年月, 养老保险在2026年12月前视同到账, 工伤保险、失业保险在2026年12月前视同到账。
  5. 居民养老保险、少儿/学生医疗保险缴费情况不在本清单中展示。
  6. 如2020年2月至6月的单位缴费部分金额为“0”或者缴费金额减半的, 属于按规定减免后实收金额。
  7. 单位编号对应的单位名称:  
 单位编号: 182218      单位名称: 深圳壹创国际设计股份有限公司



## 6) 建设行政主管部门信息管理系统

今天是2026年3月16日，星期一，欢迎您访问深圳市住房和建设局网站。 [IPv6](#) [无障碍](#) [进入关怀版](#) [繁體版](#) [手机版](#) 

**深圳市住房和建设局** [首页](#) [信息公开](#) [政务服务](#) [互动交流](#)

当前位置: [首页](#) > [工程建设服务](#) > [企业信息](#)

深圳壹创国际设计股份有限公司 [\[返回\]](#)

[基本信息](#) [资质证书信息](#) [技术力量](#)

人员证件信息

注册人员:

序号	姓名	证书编号	注册证书类别	注册资格等级	注册专业	注册有效期
1	韦重任	CN20224401185	注册公用设备工程师	无等级	暖通	2028-05-27

职称人员:

序号	姓名	职称专业	职称等级	职称证编号	职称发证日期
1	韦重任	暖通空调	高级	GX12022004372	2021-12-01

(22) 暖通专业设计人-刁国钱

1) 执业资格证书

使用有效期: 2026年02月04日  
- 2026年08月03日



### 中华人民共和国注册公用设备工程师(暖通空调) 注册执业证书

本证书是中华人民共和国注册公用设备工程师  
(暖通空调)的执业凭证,准予持证人在执业范围和  
注册有效期内执业。

姓 名: 刁国钱  
性 别: 男  
出生日期: 1986年10月16日  
注册编号: CN20184400911  
聘用单位: 深圳壹创国际设计股份有限公司  
注册有效期: 2024年11月06日-2027年12月31日



个人签名: 

签名日期: 2026.2.4

中华人民共和国  
住房和城乡建设部  
行政审批专用章  
(3)  
11010810000461

发证日期: 2024年11月06日

2) 职称证书

<p>照片</p> 	<p>刁国钱 于二〇一六 年 十一月，经 深圳市建筑专 业中级专业技术资格第二</p>
<p>广东省专业技术资格 委员会 专用章 粤中取证字第 1703003001203 号</p>	<p>评审委员会评审通过， 具备 暖通 工程师 资格。特发此证 深圳市人力资源和社会保障局 发证单位 二〇一七 年 四 月 二十五 日</p>

3) 毕业证书



4) 身份证扫描件





## 6) 建设行政主管部门信息管理系统

今天是2026年3月16日，星期一，欢迎您访问深圳市住房和建设局网站。 IPv6 无障碍 进入关怀版 繁体版 手机版 

**深圳市住房和建设局** 首页 信息公开 政务服务 互动交流 请输入关键词

当前位置: [首页](#) > [工程建设服务](#) > [企业信息](#)

深圳壹创国际设计股份有限公司 [\[返回\]](#)

[基本信息](#) [资质证书信息](#) [技术力量](#)

人员证件信息

注册人员:

序号	姓名	证书编号	注册证书类别	注册资格等级	注册专业	注册有效期
1	刁国钱	CN20184400911	注册公用设备工程师	无等级	暖通	2027-12-31

职称人员:

序号	姓名	职称专业	职称等级	职称证编号	职称发证日期
1	刁国钱	暖通	中级	1703003001203	2017-04-25



2) 毕业证书



3) 身份证扫描件



4) 社保证明

深圳市社会保险历年参保缴费明细表（个人）

姓名: 艾岳斌      社保电话号: 604638728      身份证号码: 430522197903053873      页码: 1  
 参保单位名称: 深圳壹创国际设计股份有限公司      单位编号: 182218      计算单位: 元

缴费年	月	单位编号	养老保险			医疗保险			生育			工伤保险		失业保险			
			基数	单位交	个人交	险种	基数	单位交	个人交	险种	基数	单位交	基数	单位交	基数	单位交	个人交
2025	02	182218	4492.0	763.64	359.36	1	6733	336.65	134.66	1	6733	33.67	3523	31.71	3523	28.18	7.05
2025	03	182218	4492.0	763.64	359.36	1	6733	336.65	134.66	1	6733	33.67	3523	31.71	3523	28.18	7.05
2025	04	182218	4492.0	763.64	359.36	1	6733	336.65	134.66	1	6733	33.67	3523	31.71	3523	28.18	7.05
2025	05	182218	4492.0	763.64	359.36	1	6733	336.65	134.66	1	6733	33.67	3523	31.71	3523	28.18	7.05
2025	06	182218	4492.0	763.64	359.36	1	6733	336.65	134.66	1	6733	33.67	3523	31.71	3523	28.18	7.05
2025	07	182218	4775.0	811.75	382.0	1	6733	336.65	134.66	1	6733	33.67	3523	31.71	3523	28.18	7.05
2025	08	182218	4775.0	811.75	382.0	1	6733	336.65	134.66	1	6733	33.67	2520	22.68	2520	20.16	5.04
2025	09	182218	4775.0	811.75	382.0	1	6733	336.65	134.66	1	6733	33.67	2520	22.68	2520	20.16	5.04
2025	10	182218	4775.0	811.75	382.0	1	6733	336.65	134.66	1	6733	33.67	2520	22.68	2520	20.16	5.04
2025	11	182218	4775.0	811.75	382.0	1	6733	336.65	134.66	1	6733	33.67	2520	22.68	2520	20.16	5.04
2025	12	182218	4775.0	811.75	382.0	1	6733	336.65	134.66	1	6733	33.67	2520	22.68	2520	20.16	5.04
2026	01	182218	4775.0	811.75	382.0	1	6727	403.62	134.54	1	6727	33.64	2520	22.68	2520	20.16	5.04
2026	02	182218	4775.0	811.75	382.0	1	6727	403.62	134.54	1	6727	33.64	2520	22.68	2520	20.16	5.04
合计			10312.2	4852.8			4510.39	1750.34			437.65		349.02	310.2			77.58



- 备注:
1. 本证明可作为参保人在本单位参加社会保险的证明, 向相关部门提供, 查验部门可通过登录网址: <https://sipub.sz.gov.cn/vip/>, 输入下列验证码 ( 33927862f3285b54 ) 核查, 验证码有效期三个月。
  2. 生育保险中的险种“1”为生育保险, “2”为生育医疗。
  3. 医疗保险种中的险种“1”为基本医疗保险一档, “2”为基本医疗保险二档, “4”为基本医疗保险三档, “5”为少儿/大学生医保(医疗保险二档), “6”为统筹医疗保险。
  4. 上述“缴费明细”表中带“\*”标识为补缴, 空行为断缴, 带“&”标识为参保单位申请缓缴社会保险费单位缴费部分的时段。该参保人带&标志的缴费年月, 养老保险在2026年12月前视同到账, 工伤保险、失业保险在2026年12月前视同到账。
  5. 居民养老保险、少儿/学生医疗保险缴费情况不在本清单中展示。
  6. 如2020年2月至6月的单位缴费部分金额为“0”或者缴费金额减半的, 属于按规定减免后实收金额。
  7. 单位编号对应的单位名称:  
 单位编号: 182218      单位名称: 深圳壹创国际设计股份有限公司



## 5) 建设行政主管部门信息管理系统

今天是2026年3月16日，星期一，欢迎您访问深圳市住房和建设局网站。 [IPv6] 无障碍 进入关怀版 繁体版 手机版 

**深圳市住房和建设局** 首页 信息公开 政务服务 互动交流

当前位置: 首页 > 工程建设服务 > 企业信息

---

深圳壹创国际设计股份有限公司 [【返回】](#)

[基本信息](#) [资质证书信息](#) [技术力量](#)

人员证件信息

职称人员:

序号	姓名	职称专业	职称等级	职称证编号	职称发证日期
1	艾岳斌	建筑环境与设备	中级	B08103060200000003	2010-05-15

(24) 电气专业负责人-李茂保

1) 执业资格证书



2) 职称证书

广东省职称证书	
姓名：李茂保	
身份证号：362131197502234313	
职称名称：高级工程师	
专    业：建筑电气	
级    别：副高	
取得方式：职称评审	
通过时间：2022年05月22日	
评审组织：深圳市建筑电气专业高级职称评审委员会	
证书编号：2203001066488	
发证单位：深圳市人力资源和社会保障局	
发证时间：2022年06月28日	
查询网址： <a href="http://www.gdhrss.gov.cn/gdweb/zyjsrc">http://www.gdhrss.gov.cn/gdweb/zyjsrc</a>	

3) 毕业证书

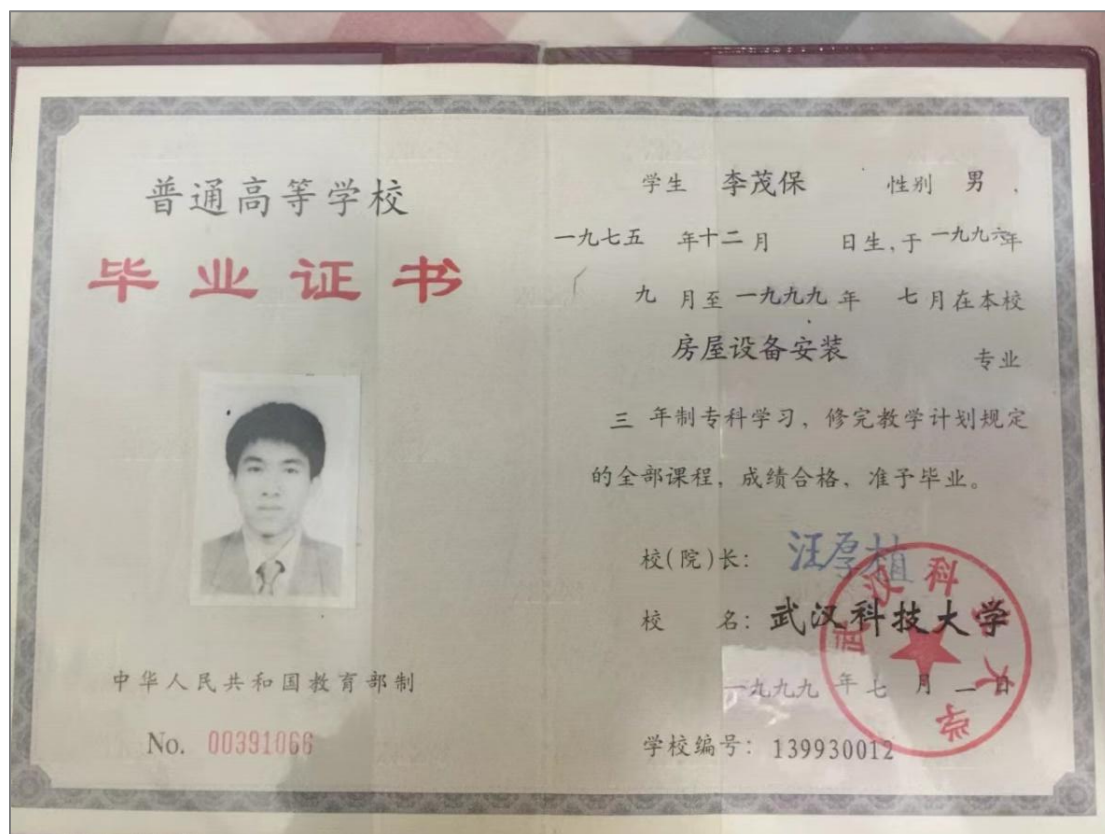

4) 身份证扫描件





## 6) 建设行政主管部门信息管理系统

今天是2026年3月16日，星期一，欢迎您访问深圳市住房和建设局网站。 IPv6 无障碍 进入关怀版 繁體版 手机版 

**深圳市住房和建设局** 首页 信息公开 政务服务 互动交流

当前位置: 首页 > 工程建设服务 > 企业信息

深圳壹创国际设计股份有限公司 [\[返回\]](#)

[基本信息](#) [资质证书信息](#) [技术力量](#)

人员证件信息

注册人员:

序号	姓名	证书编号	注册证书类别	注册资格等级	注册专业	注册有效期
1	李茂保	DG20154400999	注册电气工程师	无等级		2027-12-31

职称人员:

序号	姓名	职称专业	职称等级	职称证编号	职称发证日期
1	李茂保	电气	高级	2203001066488	2022-06-28

(25) 电气专业设计人-钟锦明

1) 职称证书



2) 毕业证书



3) 身份证扫描件



4) 社保证明

深圳市社会保险历年参保缴费明细表（个人）

姓名: 钟锦明      社保电脑号: 615560420      身份证号码: 440221198109124770      页码: 1  
 参保单位名称: 深圳壹创国际设计股份有限公司      单位编号: 182218      计算单位: 元

缴费年	月	单位编号	养老保险			医疗保险			生育			工伤保险		失业保险			
			基数	单位交	个人交	险种	基数	单位交	个人交	险种	基数	单位交	基数	单位交	基数	单位交	个人交
2025	02	182218	4492.0	763.64	359.36	1	6733	336.65	134.66	1	6733	33.67	3523	31.71	3523	28.18	7.05
2025	03	182218	4492.0	763.64	359.36	1	6733	336.65	134.66	1	6733	33.67	3523	31.71	3523	28.18	7.05
2025	04	182218	4492.0	763.64	359.36	1	6733	336.65	134.66	1	6733	33.67	3523	31.71	3523	28.18	7.05
2025	05	182218	4492.0	763.64	359.36	1	6733	336.65	134.66	1	6733	33.67	3523	31.71	3523	28.18	7.05
2025	06	182218	4492.0	763.64	359.36	1	6733	336.65	134.66	1	6733	33.67	3523	31.71	3523	28.18	7.05
2025	07	182218	4775.0	811.75	382.0	1	6733	336.65	134.66	1	6733	33.67	3523	31.71	3523	28.18	7.05
2025	08	182218	4775.0	811.75	382.0	1	6733	336.65	134.66	1	6733	33.67	2520	22.68	2520	20.16	5.04
2025	09	182218	4775.0	811.75	382.0	1	6733	336.65	134.66	1	6733	33.67	2520	22.68	2520	20.16	5.04
2025	10	182218	4775.0	811.75	382.0	1	6733	336.65	134.66	1	6733	33.67	2520	22.68	2520	20.16	5.04
2025	11	182218	4775.0	811.75	382.0	1	6733	336.65	134.66	1	6733	33.67	2520	22.68	2520	20.16	5.04
2025	12	182218	4775.0	811.75	382.0	1	6733	336.65	134.66	1	6733	33.67	2520	22.68	2520	20.16	5.04
2026	01	182218	4775.0	811.75	382.0	1	6727	403.62	134.54	1	6727	33.64	2520	22.68	2520	20.16	5.04
2026	02	182218	4775.0	811.75	382.0	1	6727	403.62	134.54	1	6727	33.64	2520	22.68	2520	20.16	5.04
合计			10312.2	4852.8			4510.39	1750.34			437.65			310.2		77.58	



- 备注:
1. 本证明可作为参保人在本单位参加社会保险的证明。向相关部门提供, 查验部门可通过登录网址: <https://sipub.sz.gov.cn/vp/>, 输入下列验证码 ( 33927862f32752f0 ) 核查, 验证码有效期三个月。
  2. 生育保险中的险种“1”为生育保险, “2”为生育医疗。
  3. 医疗保险中的险种“1”为基本医疗保险一档, “2”为基本医疗保险二档, “4”为基本医疗保险三档, “5”为少儿/大学生医保(医疗保险二档), “6”为统筹医疗保险。
  4. 上述“缴费明细”表中带“\*”标识为补缴, 空行为断缴, 带“&”标识为参保单位申请缓缴社会保险费单位缴费部分的时段。该参保人带&标志的缴费年月, 养老保险在2026年12月前视同到账, 工伤保险、失业保险在2026年12月前视同到账。
  5. 居民养老保险、少儿/学生医疗保险缴费情况不在本清单中展示。
  6. 如2020年2月至6月的单位缴费部分金额为“0”或者缴费金额减半的, 属于按规定减免后实收金额。
  7. 单位编号对应的单位名称:
 

单位编号	单位名称
182218	深圳壹创国际设计股份有限公司



## 5) 建设行政主管部门信息管理系统

今天是2026年3月16日，星期一，欢迎您访问深圳市住房和建设局网站。 [IPv6](#) [无障碍](#) [进入关怀版](#) [繁體版](#) [手机版](#) 

**深圳市住房和建设局** [首页](#) [信息公开](#) [政务服务](#) [互动交流](#)

当前位置: [首页](#) > [工程建设服务](#) > [企业信息](#)

---

深圳壹创国际设计股份有限公司 [【返回】](#)

[基本信息](#) [资质证书信息](#) [技术力量](#)

人员证件信息

职称人员:

序号	姓名	职称专业	职称等级	职称证编号	职称发证日期
1	钟锦明	建筑电气	高级	2503001247356	2025-09-02
2	钟锦明	电气	中级	1200102156808	2013-05-22
3	钟锦明	电气工程师	中级	粤中职称字第1200102156808号	2013-05-22

(26) 电气专业设计人-彭利平

1) 职称证书



2) 毕业证书



3) 身份证扫描件



4) 社保证明

深圳市社会保险历年参保缴费明细表（个人）

姓名: 彭利平      社保电话号: 629643203      身份证号码: 430424198901151028      页码: 1  
 参保单位名称: 深圳壹创国际设计股份有限公司      单位编号: 182218      计算单位: 元

缴费年	月	单位编号	养老保险			医疗保险			生育			工伤保险		失业保险			
			基数	单位交	个人交	险种	基数	单位交	个人交	险种	基数	单位交	基数	单位交	基数	单位交	个人交
2025	02	182218	4492.0	763.64	359.36	1	6733	336.65	134.66	1	6733	33.67	3523	31.71	3523	28.18	7.05
2025	03	182218	4492.0	763.64	359.36	1	6733	336.65	134.66	1	6733	33.67	3523	31.71	3523	28.18	7.05
2025	04	182218	4492.0	763.64	359.36	1	6733	336.65	134.66	1	6733	33.67	3523	31.71	3523	28.18	7.05
2025	05	182218	4492.0	763.64	359.36	1	6733	336.65	134.66	1	6733	33.67	3523	31.71	3523	28.18	7.05
2025	06	182218	4492.0	763.64	359.36	1	6733	336.65	134.66	1	6733	33.67	3523	31.71	3523	28.18	7.05
2025	07	182218	4775.0	811.75	382.0	1	6733	336.65	134.66	1	6733	33.67	3523	31.71	3523	28.18	7.05
2025	08	182218	4775.0	811.75	382.0	1	6733	336.65	134.66	1	6733	33.67	2520	22.68	2520	20.16	5.04
2025	09	182218	4775.0	811.75	382.0	1	6733	336.65	134.66	1	6733	33.67	2520	22.68	2520	20.16	5.04
2025	10	182218	4775.0	811.75	382.0	1	6733	336.65	134.66	1	6733	33.67	2520	22.68	2520	20.16	5.04
2025	11	182218	4775.0	811.75	382.0	1	6733	336.65	134.66	1	6733	33.67	2520	22.68	2520	20.16	5.04
2025	12	182218	4775.0	811.75	382.0	1	6733	336.65	134.66	1	6733	33.67	2520	22.68	2520	20.16	5.04
2026	01	182218	4775.0	811.75	382.0	1	6727	403.62	134.54	1	6727	33.64	2520	22.68	2520	20.16	5.04
2026	02	182218	4775.0	811.75	382.0	1	6727	403.62	134.54	1	6727	33.64	2520	22.68	2520	20.16	5.04
合计			10312.2	4852.8			4510.39	1750.34			437.65						77.58



- 备注:
1. 本证明可作为参保人在本单位参加社会保险的证明。向相关部门提供，查验部门可通过登录网址：<https://sipub.sz.gov.cn/vp/>，输入下列验证码（ 33927862f3286234 ）核查，验证码有效期三个月。
  2. 生育保险中的险种“1”为生育保险，“2”为生育医疗。
  3. 医疗保险种中的险种“1”为基本医疗保险一档，“2”为基本医疗保险二档，“4”为基本医疗保险三档，“5”为少儿/大学生医保（医疗保险二档），“6”为统筹医疗保险。
  4. 上述“缴费明细”表中带“\*”标识为补缴，空行为断缴。带“&”标识为参保单位申请缓缴社会保险费单位缴费部分的时段。该参保人带&标志的缴费年月，养老保险在2026年12月前视同到账，工伤保险、失业保险在2026年12月前视同到账。
  5. 居民养老保险、少儿/学生医疗保险缴费情况不在本清单中展示。
  6. 如2020年2月至6月的单位缴费部分金额为“0”或者缴费金额减半的，属于按规定减免后实收金额。
  7. 单位编号对应的单位名称：  
 单位编号：182218      单位名称：深圳壹创国际设计股份有限公司



## 5) 建设行政主管部门信息管理系统

今天是2026年3月16日, 星期一, 欢迎您访问深圳市住房和建设局网站。 IPv6 无障碍 进入关怀版 繁體版 手机版 

**深圳市住房和建设局** 首页 信息公开 政务服务 互动交流

当前位置: 首页 > 工程建设服务 > 企业信息

深圳壹创国际设计股份有限公司 [【返回】](#)

[基本信息](#) [资质证书信息](#) [技术力量](#)

人员证件信息

职称人员:

序号	姓名	职称专业	职称等级	职称证编号	职称发证日期
1	彭利平	建筑电气	高级	2503001247560	2025-09-02
2	彭利平	建筑电气	中级	粤中职称字第1803003013124号	2018-05-07

(27) 装饰装修专业负责人-项盛

1) 职称证书

专业技术系列	工程技术人员	
Professional Series		
专业名称	建筑工程	(加盖审批部门钢印有效)
Name of Speciality		
资格名称	高级工程师	姓名 项盛 性别 男
Name of Qualification		Name Sex
批文号	冀职政办字[2009]138号	出生年月 1975年02月
Approval No		Date of Birth
授予时间	2009年2月15日	
Date of Conferment		二〇〇九年三月十日



本证书表明持证人通过 专业技术职务任职资格评审 委员会评审具有的任职资格 水平。 This is to certify the qual- ification level of speciality and technology of the bearer who has passed the evaluation of the ecaluating commission of a technical or professional post.	高级专业技术职务任职 资格证书 Qualification Certificate of Senior Professional Rank 河北省职称改革领导小组办公室 The Title Reform Leading Group Office of Hebei Province 编号: 0086045 No.
---	--

2) 毕业证书

普通高等学校  
**毕业证书**



学生 **项盛** 性别 **男**，  
一九七五年二月十一日生，于一九九二年  
九月至一九九六年七月在本校  
(院) **环境艺术设计** 专业  
四年制本科学习，修完教学计划规  
定的全部课程，成绩合格，准予毕业。

校(院)长:   
校 名:   
一九九六年七月十日

中华人民共和国教育部制  
No. 6550040

3) 身份证扫描件





## 5) 建设行政主管部门信息管理系统

今天是2026年3月16日，星期一，欢迎您访问深圳市住房和建设局网站。 [IPv6] 无障碍 进入关怀版 繁体版 手机版 

**深圳市住房和建设局** 首页 信息公开 政务服务 互动交流

当前位置: 首页 > 工程建设服务 > 企业信息

---

深圳壹创国际设计股份有限公司 [【返回】](#)

[基本信息](#) [资质证书信息](#) [技术力量](#)

人员证件信息

---

职称人员:

序号	姓名	职称专业	职称等级	职称证编号	职称发证日期
1	项盛	建筑工程	高级	冀职改办字【2009】138号	2009-03-20

(28) 装饰装修专业设计人-蒋伟

1) 职称证书

南京市 初 级专业技术资格 证 书	
此证表明持证人具备担任相应专业技术职务的任职资格	
姓 名	蒋伟
性 别	男
出生日期	1989年05月30日
身份证号	320103198905300274
资格名称	助理工程师
专业名称	建设工程（装饰装修）
评定部门	南京市人才服务中心
资格取得时间	2020年04月08日
公布文号	宁人才服（2020）6号
证书编号	NJC01520200647

请用微信扫描验证



在线验证网址：  
<http://rsj.nanjing.gov.cn/zcrz/index.htm>

生成时间 2020年04月24日



2) 毕业证书



3) 身份证扫描件





## 5) 建设行政主管部门信息管理系统

今天是2026年3月16日，星期一，欢迎您访问深圳市住房和建设局网站。 [IPv6](#) [无障碍](#) [进入关怀版](#) [繁體版](#) [手机版](#) 

**深圳市住房和建设局** [首页](#) [信息公开](#) [政务服务](#) [互动交流](#)

当前位置: [首页](#) > [工程建设服务](#) > [企业信息](#)

---

深圳壹创国际设计股份有限公司 [【返回】](#)

[基本信息](#) [资质证书信息](#) [技术力量](#)

人员证件信息

职称人员:

序号	姓名	职称专业	职称等级	职称证编号	职称发证日期
1	蒋伟	建设工程(装饰装修)	初级	NJC01520200647	2020-04-08

(29) 装饰装修专业设计人-王树华

1) 毕业证书



2) 身份证扫描件





#### 4) 建设行政主管部门信息管理系统

今天是2026年3月16日，星期一，欢迎您访问深圳市住房和建设局网站。 [IPv6](#) [无障碍](#) [进入关怀版](#) [繁體版](#) [手机版](#) 

**深圳市住房和建设局** [首页](#) [信息公开](#) [政务服务](#) [互动交流](#)

当前位置: [首页](#) > [工程建设服务](#) > [企业信息](#)

---

深圳壹创国际设计股份有限公司 [【返回】](#)

[基本信息](#) [资质证书信息](#) [技术力量](#)

人员证件信息

---

其他:

序号	姓名	人员类型	创建时间
1	王树华	其他	2023-08-28

(30) BIM专业负责人-林志鹏

1) 职称证书



**BIM**

全国 BIM 技能等级考试  
一级证书



林志鹏 参加 2016 年 06 月全国 BIM 技能等级考试

BIM建模师 ， 成绩 良好 ， 特发此证。

身份证号：44080319930425345X

证书编号：1601001023025636

CERTIFICATE OF BIM SKILL PROFICIENCY TEST

Level I

ID Number: 44080319930425345X

Certificate Number: 1601001023025636

中国图学会  
China Graphics Society

**BIM**

证书唯一序列号：  
11008478

2) 毕业证书



3) 身份证扫描件



4) 社保证明

深圳市社会保险历年参保缴费明细表（个人）

姓名: 林志鹏      社保电脑号: 641861417      身份证号码: 44080319930425345X      页码: 1  
 参保单位名称: 深圳壹创国际设计股份有限公司      单位编号: 182218      计算单位: 元

缴费年	月	单位编号	养老保险			医疗保险			生育			工伤保险		失业保险			
			基数	单位交	个人交	险种	基数	单位交	个人交	险种	基数	单位交	基数	单位交	基数	单位交	个人交
2025	02	182218	4492.0	718.72	359.36	1	6733	336.65	134.66	1	6733	33.67	2360	21.24	2360	18.88	4.72
2025	03	182218	4492.0	718.72	359.36	1	6733	336.65	134.66	1	6733	33.67	2520	22.68	2520	20.16	5.04
2025	04	182218	4492.0	718.72	359.36	1	6733	336.65	134.66	1	6733	33.67	2520	22.68	2520	20.16	5.04
2025	05	182218	4492.0	718.72	359.36	1	6733	336.65	134.66	1	6733	33.67	2520	22.68	2520	20.16	5.04
2025	06	182218	4492.0	718.72	359.36	1	6733	336.65	134.66	1	6733	33.67	2520	22.68	2520	20.16	5.04
2025	07	182218	4775.0	764.0	382.0	1	6733	336.65	134.66	1	6733	33.67	2520	22.68	2520	20.16	5.04
2025	08	182218	4775.0	764.0	382.0	1	6733	336.65	134.66	1	6733	33.67	2520	22.68	2520	20.16	5.04
2025	09	182218	4775.0	764.0	382.0	1	6733	336.65	134.66	1	6733	33.67	2520	22.68	2520	20.16	5.04
2025	10	182218	4775.0	764.0	382.0	1	6733	336.65	134.66	1	6733	33.67	2520	22.68	2520	20.16	5.04
2025	11	182218	4775.0	764.0	382.0	1	6733	336.65	134.66	1	6733	33.67	2520	22.68	2520	20.16	5.04
2025	12	182218	4775.0	764.0	382.0	1	6733	336.65	134.66	1	6733	33.67	2520	22.68	2520	20.16	5.04
2026	01	182218	4775.0	764.0	382.0	1	6727	403.62	134.54	1	6727	33.64	2520	22.68	2520	20.16	5.04
2026	02	182218	4775.0	764.0	382.0	1	6727	403.62	134.54	1	6727	33.64	2520	22.68	2520	20.16	5.04
合计			9705.6	4852.8			4510.39	1750.34			437.65						65.2



备注:

1. 本证明可作为参保人在本单位参加社会保险的证明。向相关部门提供, 查验部门可通过登录网址: <https://sipub.sz.gov.cn/vp/>, 输入下列验证码( 33927862f3273625 )核查, 验证码有效期三个月。
2. 生育保险中的险种“1”为生育保险, “2”为生育医疗。
3. 医疗险种中的险种“1”为基本医疗保险一档, “2”为基本医疗保险二档, “4”为基本医疗保险三档, “5”为少儿/大学生医保(医疗保险二档), “6”为统筹医疗保险。
4. 上述“缴费明细”表中带“\*”标识为补缴, 空行为断缴。带“&”标识为参保单位申请缓缴社会保险费单位缴费部分的时段, 该参保人带&标志的缴费年月, 养老保险在2026年12月前视同到账, 工伤保险、失业保险在2026年12月前视同到账。
5. 居民养老保险、少儿/学生医疗保险缴费情况不在本清单中展示。
6. 如2020年2月至6月的单位缴费部分金额为“0”或者缴费金额减半的, 属于按规定减免后实收金额。
7. 单位编号对应的单位名称:  
 单位编号: 182218      单位名称: 深圳壹创国际设计股份有限公司

## 5) 建设行政主管部门信息管理系统

今天是2026年3月16日，星期一，欢迎您访问深圳市住房和建设局网站。 IPv6 无障碍 进入关怀版 繁体版 手机版 

**深圳市住房和建设局** 首页 信息公开 政务服务 互动交流

当前位置: 首页 > 工程建设服务 > 企业信息

深圳壹创国际设计股份有限公司 [【返回】](#)

[基本信息](#) [资质证书信息](#) [技术力量](#)

人员证件信息

职称人员:

序号	姓名	职称专业	职称等级	职称证编号	职称发证日期
1	林志鹏	建筑信息模型化	中级	2303003150188	2023-08-11

(31) BIM专业设计人-许辉

1) 职称证书

本证书表明持证人通过中级专业技术职务评审委员会评审或经过主管单位考核认定，具有相应的学术技术水平。



持证人签名: \_\_\_\_\_

ZGZS

姓名: 许辉  
性别: 男  
出生年月: 1979.08  
工作单位: \_\_\_\_\_  
现从事专业: 建筑工程  
原专业技术职务资格: 助理工程师  
现专业技术职务资格: 工程师  
资格证书编号: 鲁 20150100257

济阳区工程技术职称评审委员会(章)  
中级评审委员会

评审时间: 2015年08月13日  
公布时间: 2015年08月20日  
(生效时间)  
公布文号: 济人社职[2015]22号

2) 毕业证书



3) 身份证扫描件



4) 社保证明

深圳市社会保险历年参保缴费明细表（个人）

姓名：许辉 社保电脑号：610022387 身份证号码：43072197908010136 页码：1  
 参保单位名称：深圳壹创国际设计股份有限公司 单位编号：182218 计算单位：元

缴费年	月	单位编号	养老保险			医疗保险			生育			工伤保险		失业保险			
			基数	单位交	个人交	险种	基数	单位交	个人交	险种	基数	单位交	基数	单位交	基数	单位交	个人交
2025	02	182218	4492.0	763.64	359.36	1	6733	336.65	134.66	1	6733	33.67	3523	31.71	3523	28.18	7.05
2025	03	182218	4492.0	763.64	359.36	1	6733	336.65	134.66	1	6733	33.67	3523	31.71	3523	28.18	7.05
2025	04	182218	4492.0	763.64	359.36	1	6733	336.65	134.66	1	6733	33.67	3523	31.71	3523	28.18	7.05
2025	05	182218	4492.0	763.64	359.36	1	6733	336.65	134.66	1	6733	33.67	3523	31.71	3523	28.18	7.05
2025	06	182218	4492.0	763.64	359.36	1	6733	336.65	134.66	1	6733	33.67	3523	31.71	3523	28.18	7.05
2025	07	182218	4775.0	811.75	382.0	1	6733	336.65	134.66	1	6733	33.67	3523	31.71	3523	28.18	7.05
2025	08	182218	4775.0	811.75	382.0	1	6733	336.65	134.66	1	6733	33.67	2520	22.68	2520	20.16	5.04
2025	09	182218	4775.0	811.75	382.0	1	6733	336.65	134.66	1	6733	33.67	2520	22.68	2520	20.16	5.04
2025	10	182218	4775.0	811.75	382.0	1	6733	336.65	134.66	1	6733	33.67	2520	22.68	2520	20.16	5.04
2025	11	182218	4775.0	811.75	382.0	1	6733	336.65	134.66	1	6733	33.67	2520	22.68	2520	20.16	5.04
2025	12	182218	4775.0	811.75	382.0	1	6733	336.65	134.66	1	6733	33.67	2520	22.68	2520	20.16	5.04
2026	01	182218	4775.0	811.75	382.0	1	6727	403.62	134.54	1	6727	33.64	2520	22.68	2520	20.16	5.04
2026	02	182218	4775.0	811.75	382.0	1	6727	403.62	134.54	1	6727	33.64	2520	22.68	2520	20.16	5.04
合计			10312.2	4852.8	4852.8		4510.39	1750.34			437.65						77.58



- 备注：
1. 本证明可作为参保人在本单位参加社会保险的证明。向相关部门提供，查验部门可通过登录网址：<https://sipub.sz.gov.cn/vp/>，输入下列验证码（3392786e286f1241）核查，验证码有效期三个月。
  2. 生育保险中的险种“1”为生育保险，“2”为生育医疗。
  3. 医疗险种中的险种“1”为基本医疗保险一档，“2”为基本医疗保险二档，“4”为基本医疗保险三档，“5”为少儿/大学生医保（医疗保险二档），“6”为统筹医疗保险。
  4. 上述“缴费明细”表中带“\*”标识为补缴，空行为断缴。带“&”标识为参保单位申请缓缴社会保险费单位缴费部分的时段。该参保人带&标志的缴费年月，养老保险在2026年12月前视同到账，工伤保险、失业保险在2026年12月前视同到账。
  5. 居民养老保险、少儿/学生医疗保险缴费情况不在本清单中展示。
  6. 如2020年2月至6月的单位缴费部分金额为“0”或者缴费金额减半的，属于按规定减免后实收金额。
  7. 单位编号对应的单位名称：  
 单位编号：182218  
 单位名称：深圳壹创国际设计股份有限公司



## 5) 建设行政主管部门信息管理系统

今天是2026年3月16日，星期一，欢迎您访问深圳市住房和建设局网站。 IPv6 无障碍 进入关怀版 繁體版 手机版 

**深圳市住房和建设局** 首页 信息公开 政务服务 互动交流

当前位置: 首页 > 工程建设服务 > 企业信息

---

深圳壹创国际设计股份有限公司 [【返回】](#)

[基本信息](#) [资质证书信息](#) [技术力量](#)

人员证件信息

职称人员:

序号	姓名	职称专业	职称等级	职称证编号	职称发证日期
1	许辉	建筑工程	中级	鲁20150100257	2015-08-20

(32) BIM 专业设计人-刘辉科

1) 职称证书



2) 毕业证书

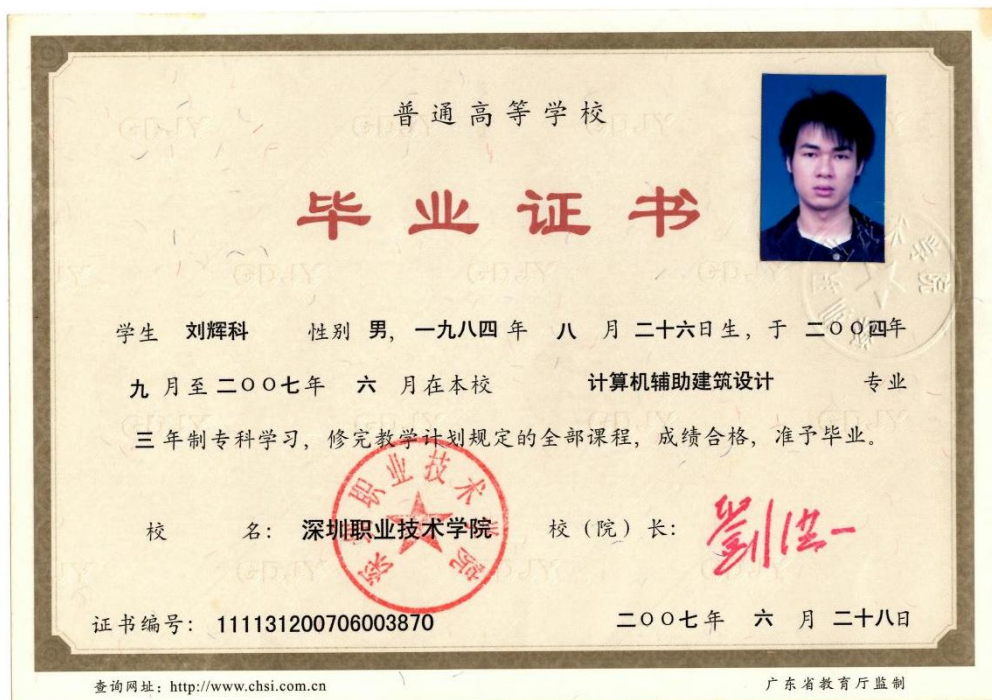

3) 身份证扫描件





## 5) 建设行政主管部门信息管理系统

今天是2026年3月16日，星期一，欢迎您访问深圳市住房和建设局网站。 [IPv6](#) [无障碍](#) [进入关怀版](#) [繁體版](#) [手机版](#) 

**深圳市住房和建设局** [首页](#) [信息公开](#) [政务服务](#) [互动交流](#)

当前位置: [首页](#) > [工程建设服务](#) > [企业信息](#)

---

深圳壹创国际设计股份有限公司 [【返回】](#)

[基本信息](#) [资质证书信息](#) [技术力量](#)

人员证件信息

职称人员:

序号	姓名	职称专业	职称等级	职称证编号	职称发证日期
1	刘辉科	建筑设计	中级	2203003072614	2022-06-29
2	刘辉科	-	教授级	-	2011-07-08

(33) 景观专业负责人-魏青

1) 职称证书



2) 毕业证书



3) 身份证扫描件



4) 社保证明

### 深圳市社会保险历年参保缴费明细表（个人）

姓名: 魏青      社保电脑号: 628987664      身份证号码: 420103198401222026      页码: 1  
 参保单位名称: 深圳壹创国际设计股份有限公司      单位编号: 182218      计算单位: 元

缴费年	月	单位编号	养老保险			医疗保险			生育			工伤保险		失业保险			
			基数	单位交	个人交	险种	基数	单位交	个人交	险种	基数	单位交	基数	单位交	个人交		
2025	07	182218	4775.0	811.75	382.0	1	6733	336.65	134.66	1	6733	33.67	2520	22.68	2520	20.16	5.04
2025	08	182218	4775.0	811.75	382.0	1	6733	336.65	134.66	1	6733	33.67	2520	22.68	2520	20.16	5.04
2025	09	182218	4775.0	811.75	382.0	1	6733	336.65	134.66	1	6733	33.67	2520	22.68	2520	20.16	5.04
2025	10	182218	4775.0	811.75	382.0	1	6733	336.65	134.66	1	6733	33.67	2520	22.68	2520	20.16	5.04
2025	11	182218	4775.0	811.75	382.0	1	6733	336.65	134.66	1	6733	33.67	2520	22.68	2520	20.16	5.04
2025	12	182218	4775.0	811.75	382.0	1	6733	336.65	134.66	1	6733	33.67	2520	22.68	2520	20.16	5.04
2026	01	182218	4775.0	811.75	382.0	1	6727	403.62	134.54	1	6727	33.64	2520	22.68	2520	20.16	5.04
2026	02	182218	4775.0	811.75	382.0	1	6727	403.62	134.54	1	6727	33.64	2520	22.68	2520	20.16	5.04
合计			6494.0	3056.0			2827.14	1077.04			269.3		181.44	161.28		40.32	

社保费缴纳清单  
证明专用章

备注:

1. 本证明可作为参保人在本单位参加社会保险的证明。向相关部门提供, 查验部门可通过登录网址: <https://sipub.sz.gov.cn/vp/>, 输入下列验证码 ( 3392786e28a9404y ) 核查, 验证码有效期三个月。
2. 生育保险中的险种“1”为生育保险, “2”为生育医疗。
3. 医疗保险种中的险种“1”为基本医疗保险一档, “2”为基本医疗保险二档, “4”为基本医疗保险三档, “5”为少儿/大学生医保(医疗保险二档), “6”为统筹医疗保险。
4. 上述“缴费明细”表中带“\*”标识为补缴, 空行为断缴, 带“&”标识为参保单位申请缓缴社会保险费单位缴费部分的时段。该参保人带&标志的缴费年月, 养老保险在2026年12月前视同到账, 工伤保险、失业保险在2026年12月前视同到账。
5. 居民养老保险、少儿/学生医疗保险缴费情况不在本清单中展示。
6. 如2020年2月至6月的单位缴费部分金额为“0”或者缴费金额减半的, 属于按规定减免后实收金额。
7. 单位编号对应的单位名称:  
 单位编号: 182218      单位名称: 深圳壹创国际设计股份有限公司



深圳市社会保险基金管理局  
社保费缴纳清单  
打印日期: 2026年3月16日  
证明专用章

## 5) 建设行政主管部门信息管理系统

今天是2026年3月16日，星期一，欢迎您访问深圳市住房和建设局网站。 IPv6 无障碍 进入关怀版 繁體版 手机版 

**深圳市住房和建设局** 首页 信息公开 政务服务 互动交流

当前位置: [首页](#) > [工程建设服务](#) > [企业信息](#)

---

深圳壹创国际设计股份有限公司 [【返回】](#)

[基本信息](#) [资质证书信息](#) [技术力量](#)

人员证件信息

职称人员:

序号	姓名	职称专业	职称等级	职称证编号	职称发证日期
1	魏青	园林	高级	2203001067546	2022-06-28

(34) 景观专业设计人-黄静

1) 职称证书



2) 毕业证书

**普通高等学校**  
**毕业证书**



黄 静 ， 女 ， 1994 年 1 月 31 日  
生 ， 于 2013 年 9 月 至 2017 年 7 月 在  
本 校 环境设计 专业  
4 年制本科学习，修完教学计划规定的全部  
课程，成绩合格，准予毕业。



学 号：18520132204289  
证书编号：103841201705004858

校 长：朱宗实



2017年7月1日

本证网址：<http://www.chi.com.cn>

3) 身份证扫描件



4) 社保证明

深圳市社会保险历年参保缴费明细表（个人）

姓名: 黄静      社保电脑号: 647239599      身份证号码: 352227199401315120      页码: 1  
 参保单位名称: 深圳壹创国际设计股份有限公司      单位编号: 182218      计算单位: 元

缴费年	月	单位编号	养老保险			医疗保险			生育			工伤保险		失业保险			
			基数	单位交	个人交	险种	基数	单位交	个人交	险种	基数	单位交	基数	单位交	基数	单位交	个人交
2025	02	182218	4492.0	718.72	359.36	2	6733	101.0	33.67	1	6733	33.67	3523	31.71	3523	28.18	7.05
2025	03	182218	4492.0	718.72	359.36	2	6733	101.0	33.67	1	6733	33.67	3523	31.71	3523	28.18	7.05
2025	04	182218	4492.0	718.72	359.36	2	6733	101.0	33.67	1	6733	33.67	3523	31.71	3523	28.18	7.05
2025	05	182218	4492.0	718.72	359.36	2	6733	101.0	33.67	1	6733	33.67	3523	31.71	3523	28.18	7.05
2025	06	182218	4492.0	718.72	359.36	2	6733	101.0	33.67	1	6733	33.67	3523	31.71	3523	28.18	7.05
2025	07	182218	4775.0	764.0	382.0	2	6733	101.0	33.67	1	6733	33.67	3523	31.71	3523	28.18	7.05
2025	08	182218	4775.0	764.0	382.0	2	6733	101.0	33.67	1	6733	33.67	2520	22.68	2520	20.16	5.04
2025	09	182218	4775.0	764.0	382.0	2	6733	101.0	33.67	1	6733	33.67	2520	22.68	2520	20.16	5.04
2025	10	182218	4775.0	764.0	382.0	2	6733	101.0	33.67	1	6733	33.67	2520	22.68	2520	20.16	5.04
2025	11	182218	4775.0	764.0	382.0	2	6733	101.0	33.67	1	6733	33.67	2520	22.68	2520	20.16	5.04
2025	12	182218	4775.0	764.0	382.0	2	6733	101.0	33.67	1	6733	33.67	2520	22.68	2520	20.16	5.04
2026	01	182218	4775.0	764.0	382.0	2	6727	100.91	33.64	1	6727	33.64	2520	22.68	2520	20.16	5.04
2026	02	182218	4775.0	764.0	382.0	2	6727	100.91	33.64	1	6727	33.64	2520	22.68	2520	20.16	5.04
合计			9705.6	4852.8			1312.82	437.65			437.65						77.58



备注:

1. 本证明可作为参保人在本单位参加社会保险的证明。向相关部门提供, 查验部门可通过登录  
 网址: <https://sipub.sz.gov.cn/vp/>, 输入下列验证码 ( 3392786e2456fcar ) 核查, 验证码有效期三个月。
2. 生育保险中的险种“1”为生育保险, “2”为生育医疗。
3. 医疗险种中的险种“1”为基本医疗保险一档, “2”为基本医疗保险二档, “4”为基本医疗保险三档, “5”为少儿/大学生医保(医疗保险二档), “6”为统筹医疗保险。
4. 上述“缴费明细”表中带“\*”标识为补缴, 空行为断缴。带“&”标识为参保单位申请缓缴社会保险费单位缴费部分的时段。该参保人带&标志的缴费年月, 养老保险在2026年12月前视同到账, 工伤保险、失业保险在2026年12月前视同到账。
5. 居民养老保险、少儿/学生医疗保险缴费情况不在本清单中展示。
6. 如2020年2月至6月的单位缴费部分金额为“0”或者缴费金额减半的, 属于按规定减免后实收金额。
7. 单位编号对应的单位名称:  
 单位编号: 182218      单位名称: 深圳壹创国际设计股份有限公司



## 5) 建设行政主管部门信息管理系统

今天是2026年3月16日，星期一，欢迎您访问深圳市住房和建设局网站。 IPv6 无障碍 进入关怀版 繁體版 手机版 

**深圳市住房和建设局** 首页 信息公开 政务服务 互动交流

当前位置: [首页](#) > [工程建设服务](#) > [企业信息](#)

---

深圳壹创国际设计股份有限公司 [【返回】](#)

[基本信息](#) [资质证书信息](#) [技术力量](#)

人员证件信息

---



职称人员:

序号	姓名	职称专业	职称等级	职称证编号	职称发证日期
1	黄静	园林景观设计	员级	1903056003027	2019-09-26

(35) 景观专业设计人-李萌

1) 职称证书

34

粤初职证字第 1401005510295 号  
公民身份号码: 430921198601210036

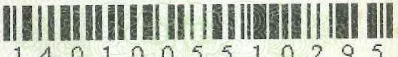

1401005510295

李萌 于二〇一四  
年 一 月, 经 中国南方人  
才市场管理委员会办公室  
考核认定,  
具备 助理环境艺术设计师  
资格。特发此证

发证机关:   
二〇一四年一月七日

2) 毕业证书

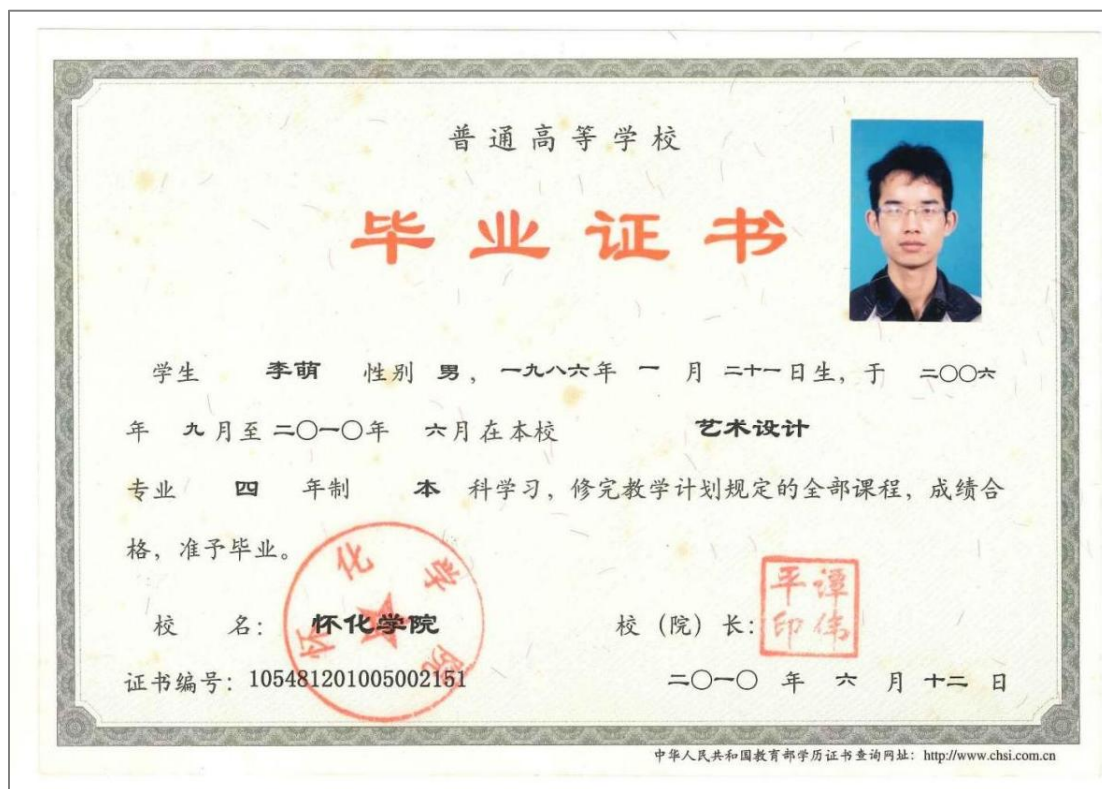

3) 身份证扫描件





## 5) 建设行政主管部门信息管理系统

今天是2026年3月16日，星期一，欢迎您访问深圳市住房和建设局网站。 [IPv6](#) [无障碍](#) [进入关怀版](#) [繁體版](#) [手机版](#) 

**深圳市住房和建设局** [首页](#) [信息公开](#) [政务服务](#) [互动交流](#)

当前位置: [首页](#) > [工程建设服务](#) > [企业信息](#)

---

深圳壹创国际设计股份有限公司 [\[返回\]](#)

[基本信息](#) [资质证书信息](#) [技术力量](#)

人员证件信息

职称人员:

序号	姓名	职称专业	职称等级	职称证编号	职称发证日期
1	李萌	环境艺术	初级	粤初职证字第1401005510295号	2014-01-07

(36) 智能化专业负责人-雍徽

1) 职称证书

姓名 <b>雍 徽</b> Full Name	系列名称 <b>工程技术人员</b> Category Appellation
性 别 <b>男</b> Sex	专业名称 <b>建筑电气</b> Specialty Appellation
出生年月 <b>1970.01</b> Date of Birth	资格名称 <b>高级工程师</b> Qualification Appellation
工作单位 <b>安徽华明环境工程 有限公司</b>	评审时间 <b>2011.07.28</b> Appraisal Date



This certificate is printed by Department of Human Resources and Social Security of Anhui Province. This is to certify the corresponding specialty level and abilities of the bearer in professional & technical positions of none stateowned economic organization.

No. 10000402 (17)



持证人签名  
Signature of the bearer

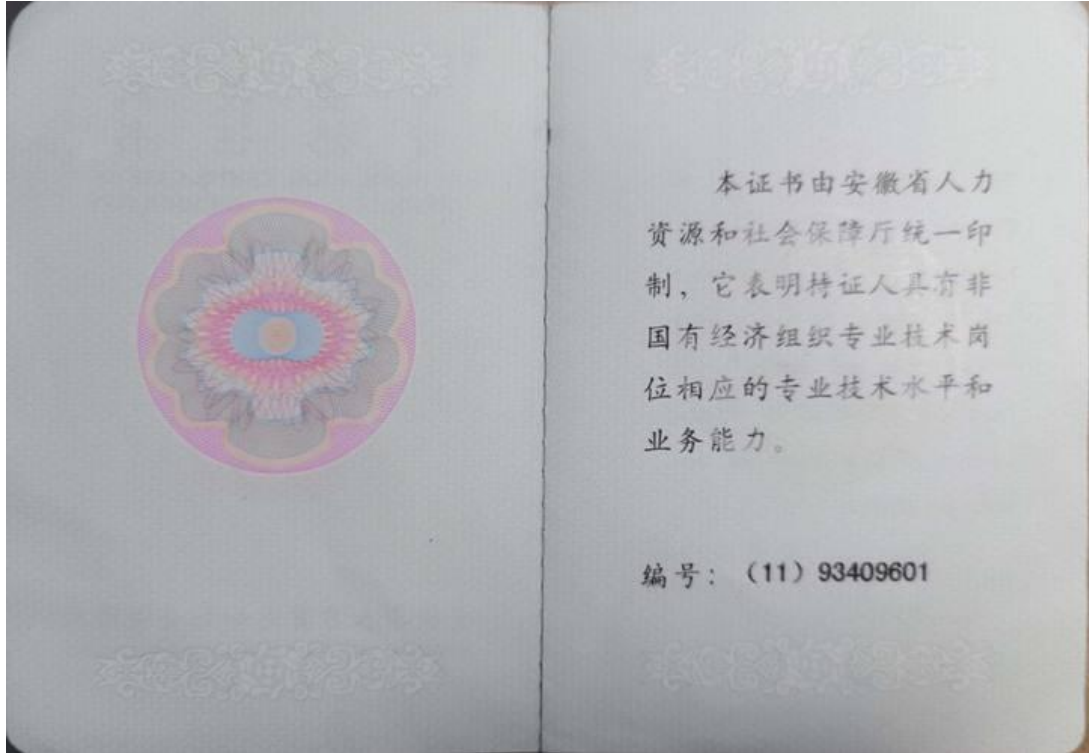

本证书由安徽省人力资源和社会保障厅统一印制，它表明持证人具有非国有经济组织专业技术岗位相应的专业技术水平和业务能力。

编号：（11）93409601

2) 毕业证书



3) 身份证扫描件





## 5) 建设行政主管部门信息管理系统

今天是2026年3月16日, 星期一, 欢迎您访问深圳市住房和建设局网站。 IPv6 无障碍 进入关怀版 繁体版 手机版 

**深圳市住房和建设局** 首页 信息公开 政务服务 互动交流

当前位置: 首页 > 工程建设服务 > 企业信息

深圳壹创国际设计股份有限公司 [【返回】](#)

[基本信息](#) [资质证书信息](#) [技术力量](#)



人员证件信息

职称人员:

序号	姓名	职称专业	职称等级	职称证编号	职称发证日期
1	雍徽	建筑电气	高级	(11)33408601	2011-07-28

(37) 智能化专业设计人-杨钦佳

1) 职称证书

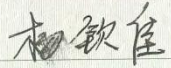
	姓名: Full Name	杨钦佳
	性别: Sex	男
	出生年月: Date of Birth	1985年06月
	资格名称: Qualification	信息系统项目管理师
	资格级别: Qualification Level	高级
	批准日期: Approval Date	2012年11月10日
持证人签名: Signature of the Bearer	签发单位盖章: Issued by	
	签发日期: Issued on	2013年03月07日
管理号: File No.:		12201440338

2) 毕业证书



No.02- 1500795849

3) 身份证扫描件



4) 社保证明

深圳市社会保险历年参保缴费明细表（个人）

姓名: 杨钦佳      社保电脑号: 639426150      身份证号码: 440306198506041111      页码: 1  
 参保单位名称: 深圳壹创国际设计股份有限公司      单位编号: 182218      计算单位: 元

缴费年	月	单位编号	养老保险			医疗保险			生育			工伤保险		失业保险			
			基数	单位交	个人交	险种	基数	单位交	个人交	险种	基数	单位交	基数	单位交	基数	单位交	个人交
2025	02	182218	4492.0	718.72	359.36	2	6733	101.0	33.67	1	6733	33.67	3523	31.71	3523	28.18	7.05
2025	03	182218	4492.0	718.72	359.36	2	6733	101.0	33.67	1	6733	33.67	3523	31.71	3523	28.18	7.05
2025	04	182218	4492.0	718.72	359.36	2	6733	101.0	33.67	1	6733	33.67	3523	31.71	3523	28.18	7.05
2025	05	182218	4492.0	718.72	359.36	2	6733	101.0	33.67	1	6733	33.67	3523	31.71	3523	28.18	7.05
2025	06	182218	4492.0	718.72	359.36	2	6733	101.0	33.67	1	6733	33.67	3523	31.71	3523	28.18	7.05
2025	07	182218	4775.0	764.0	382.0	2	6733	101.0	33.67	1	6733	33.67	3523	31.71	3523	28.18	7.05
2025	08	182218	4775.0	764.0	382.0	2	6733	101.0	33.67	1	6733	33.67	2520	22.68	2520	20.16	5.04
2025	09	182218	4775.0	764.0	382.0	2	6733	101.0	33.67	1	6733	33.67	2520	22.68	2520	20.16	5.04
2025	10	182218	4775.0	764.0	382.0	2	6733	101.0	33.67	1	6733	33.67	2520	22.68	2520	20.16	5.04
2025	11	182218	4775.0	764.0	382.0	2	6733	101.0	33.67	1	6733	33.67	2520	22.68	2520	20.16	5.04
2025	12	182218	4775.0	764.0	382.0	2	6733	101.0	33.67	1	6733	33.67	2520	22.68	2520	20.16	5.04
2026	01	182218	4775.0	764.0	382.0	2	6727	100.91	33.64	1	6727	33.64	2520	22.68	2520	20.16	5.04
2026	02	182218	4775.0	764.0	382.0	2	6727	100.91	33.64	1	6727	33.64	2520	22.68	2520	20.16	5.04
合计			9705.6	4852.8			1312.82	437.65			437.65						77.58



备注:

1. 本证明可作为参保人在本单位参加社会保险的证明。向相关部门提供, 查验部门可通过登录网址: <https://sipub.sz.gov.cn/vp/>, 输入下列验证码( 33927862f3274acj ) 核查, 验证码有效期三个月。
2. 生育保险中的险种“1”为生育保险, “2”为生育医疗。
3. 医疗险种中的险种“1”为基本医疗保险一档, “2”为基本医疗保险二档, “4”为基本医疗保险三档, “5”为少儿/大学生医保(医疗保险二档), “6”为统筹医疗保险。
4. 上述“缴费明细”表中带“\*”标识为补缴, 空行为断缴。带“&”标识为参保单位申请缓缴社会保险费单位缴费部分的时段。该参保人带&标志的缴费年月, 养老保险在2026年12月前视同到账, 工伤保险、失业保险在2026年12月前视同到账。
5. 居民养老保险、少儿/学生医疗保险缴费情况不在本清单中展示。
6. 如2020年2月至6月的单位缴费部分金额为“0”或者缴费金额减半的, 属于按规定减免后实收金额。
7. 单位编号对应的单位名称:  
 单位编号: 182218      单位名称: 深圳壹创国际设计股份有限公司



## 5) 建设行政主管部门信息管理系统

今天是2026年3月16日，星期一，欢迎您访问深圳市住房和建设局网站。 [IPv6](#) [无障碍](#) [进入关怀版](#) [繁體版](#) [手机版](#) 

**深圳市住房和建设局** [首页](#) [信息公开](#) [政务服务](#) [互动交流](#)

当前位置: [首页](#) > [工程建设服务](#) > [企业信息](#)

---

深圳壹创国际设计股份有限公司 [【返回】](#)

[基本信息](#) [资质证书信息](#) [技术力量](#)

人员证件信息

职称人员:

序号	姓名	职称专业	职称等级	职称证编号	职称发证日期
1	杨钦佳	信息系统项目管理师	高级	12201440338	2013-03-07

(二) 体系认证证书

1. 质量管理体系认证证书



## 2. 环境管理体系认证证书

证书号：04124E30080R1M 

# 环境管理体系认证证书

兹证明

## 深圳壹创国际设计股份有限公司

统一社会信用代码：91440300682024797J  
住所：深圳市罗湖区东门街道城东社区深南东路 2028 号罗湖商务中心 2001-03 单元

### 建立的环境管理体系符合标准

## GB/T24001-2016/ISO14001:2015

生产/经营场所：深圳市南山区华侨城东部工业区 B4 栋 404, B4 栋 601

覆盖的产品及过程：建筑工程设计（甲级）

发证日期	有效日期至	首次发证	换证日期
2024/09/02	2027/09/01	2021/09/02	2025/05/14

本证书认证范围与其涉及的有效法律法规要求一并使用，该要求包含但不限于行政许可、资质范围和强制性认证要求等  
证书继续有效以是否加贴监审合格标志为准

   中国认可  
国际互认  
管理体系  
MANAGEMENT SYSTEM  
CNAS C041-M

  
总经理

华测认证有限公司  
中国深圳市宝安区新安街道留仙三路 4 号华测检测大楼 8 楼 A 区  
本证书可在我公司网站 ([www.cti-cert.com](http://www.cti-cert.com)) 或国家认证认可监督管理委员会官方网站 ([www.cnca.gov.cn](http://www.cnca.gov.cn)) 上查询

### 3. 职业健康安全管理体系认证证书



(三) 履约评价示例

序号	工程名称	评价单位	评价结论	履约评价时间
1	罗湖区城市第六立面 试点项目工程设计服务	深圳市罗湖区住房和 建设局	优	2023年12月15日
2	深圳市新华医院项目	深圳市建筑工务署	优	2022年03月26日
3	龙华区职业教育中心 (设计)	深圳市龙华区建筑 工务署	优	2023年09月13日
4	特区建工集团龙岗宝 龙工业区优质产业空 间试点项目(EPC)	深圳市龙岗特区建 工产业空间发展有 限公司	优	2025年01月06日
5	视源股份华中区域研 发生产基地项目	武汉视源领行信息 科技有限公司	优	2024年03月15日
6	深圳市罗湖高级中学 改扩建工程	深圳市罗湖区建筑 工务署	优	2025年09月29日

1. 罗湖区城市第六立面试点项目工程设计服务

政府采购履约情况反馈表

采购人名称:深圳市罗湖区住房和建设局 联系人及电话:吴京洲 0755-22185642

采购项目名称	罗湖区城市第六立面 试点项目工程设计服 务	项目编号	
中标供应商名称	深圳壹创国际设计股 份有限公司	供应商 联系人及电话	魏佳 13143444498
中标金额	831800 元	合同履行时间	自 2023 年 5 月 17 日至 2023 年 6 月 30 日
履约 情况 评价	总体评价	<input checked="" type="checkbox"/> 优	<input type="checkbox"/> 良 <input type="checkbox"/> 中 <input type="checkbox"/> 差
	分项 评价	质量 方面	<input checked="" type="checkbox"/> 优 <input type="checkbox"/> 良 <input type="checkbox"/> 中 <input type="checkbox"/> 差
		价格 方面	<input checked="" type="checkbox"/> 优 <input type="checkbox"/> 良 <input type="checkbox"/> 中 <input type="checkbox"/> 差
		服务 方面	<input checked="" type="checkbox"/> 优 <input type="checkbox"/> 良 <input type="checkbox"/> 中 <input type="checkbox"/> 差
		时间 方面	<input checked="" type="checkbox"/> 优 <input type="checkbox"/> 良 <input type="checkbox"/> 中 <input type="checkbox"/> 差
		环境 保护	<input checked="" type="checkbox"/> 优 <input type="checkbox"/> 良 <input type="checkbox"/> 中 <input type="checkbox"/> 差

	其他	评价内容为：_____
		评价等级为： <input type="checkbox"/> 优 <input type="checkbox"/> 良 <input type="checkbox"/> 中 <input type="checkbox"/> 差
具体情况说明		
采购人意见 (公章)		
	日期: 2023年12月15日	

说明:

- 1.本表为采购人向履约评价工作实施机构反映政府采购项目履约情况时所用;
- 2.履约情况评价分为优、良、中、差四个等级,请在对应的框前打“√”,然后在“具体情况说明”一栏详细说明有关情况。

## 2. 深圳市新华医院项目

2022/7/6

https://szwb.sz.gov.cn:8210/SupplierScore/Report2?id=48d3429c-27bb-4ae5-9e3c-490d6fc00551

编号：阶段-001

### 设计合同履行报告（阶段或季度评价） （2022年度第 1 次评价）

项目名称	深圳市新华医院		
合同名称	深圳市新华医院合同设计合同		
合同金额	6351.53 万元	合同类别	030203 全过程设计合同
履约单位	深圳壹创国际设计股份有限公司/中国中元国际工程有限公司		
履约单位 项目负责人	(变更记录: _____)		
合同履行起止时间		年 月 日至 年 月 日	
项目组召开履约评价会议时间		2022 年 3 月 26 日	
评价阶段	<input type="checkbox"/> 方案设计 <input type="checkbox"/> 初步设计 <input type="checkbox"/> 施工图设计 <input type="checkbox"/> 施工服务 <input type="checkbox"/> 竣工图编制		
<input type="checkbox"/> 前期部门 <input type="checkbox"/> 项目组 <input type="checkbox"/> 署档案室 评价得分	得分: 91 分; 评价等级: <input checked="" type="checkbox"/> 优 <input type="checkbox"/> 良 <input type="checkbox"/> 中 <input type="checkbox"/> 合格 <input type="checkbox"/> 不合格		
综合评价意见	1、工作配合积极，能够及时配合和使用单位平面调整沟通和图纸调整工作；2、人员配置基本满足要求，工作积极性强；3、对专项设计的统筹管理及图纸质量把控较好；4、平面调整后各专业施工图进度管理良好，能按时完成设计进度计划。		
评价 人员签名	符翔、叶珺、夏宝、吴迪、王新煜、蔡志豪、蒋智禹、曾召民		
履约评价结果 反馈情况	履约单位联系人: 严定刚 ; 联系电话: 13632559778 <input type="checkbox"/> 已将履约评价报告发放履约单位		
履约单位 反映情况	如履约单位认为评价结果不公正，可在收到本报告后的5个工作日内，书面向我署纪检监察室的工作人员反映情况：市府二办538室，工作人员电话：88119026、88134331，邮箱：gwsjjcs@szwb.gov.cn。		

(备注：1、含项目组所有成员或前期处项目参与人员，项目组如未召开履约评价会议的，项目组成员可拒绝签字；2、方案设计、初步设计、施工图设计等三个阶段按阶段进行评价，不进行季度评价。项目组成立前，阶段评价工作由前期部门负责；项目组成立后，阶段评价工作由项目组负责，权重为1.0；3、施工服务、竣工图编制：项目组评价结果×1.0；4、优≥90，90 > 良≥80，80 > 中≥70，70 > 合格≥60，不合格 < 60；5、经质检和检测部门认定在工程中使用假冒伪劣材料或偷工减料的，该份合同当季度不能评为优秀；6、当季度发生一般质量、安全事故或当季度记停标一年及以上的不良行为记录或当季度发生违反《深圳市建筑工务署不良行为记录处理办法》有关廉政问题相关规定情形的，该份合同当季度履约评价为不合格。)

https://szwb.sz.gov.cn:8210/SupplierScore/Report2?id=48d3429c-27bb-4ae5-9e3c-490d6fc00551

1/2

### 3. 龙华区职业教育中心（设计）

https://www.szlhq.gov.cn/lhjzgwj/gkmlpt/content/10/10832/post\_10832334.html#14637

**政府信息  
公开指南**

**法定主动  
公开内容**

- 主动公开目录
- 机构职能 +
- 规划计划 +
- 资金信息 +
- 其他 -
  - 工作动态
  - 通知公告
  - 履约评价
  - 质量安全

**政府信息  
公开年报**

法定主动公开内容 > 其他 > 履约评价

索引号: 12440300057855798/2023-00112	分类:
发布机构: 深圳市龙华区建筑工务署	成文日期: 2023-09-13
名称: 龙华区建筑工务署2023年第二季度和最终合同履约评价结果公告	
文号:	发布日期: 2023-09-13
主题词: 第二季度 履约评价 结果公告	

【打印】 【字体: 大 中 小】 分享到:

## 龙华区建筑工务署2023年第二季度和最终合同履约评价结果公告

发布日期: 2023-09-13 浏览次数: 405

根据《深圳市龙华区建筑工务署（区轨道交通建设管理中心）承包商履约评价管理办法》（深龙华建工〔2022〕36号）规定，现将2023年第二季度和最终合同履约评价结果予以公告。

深圳市龙华区建筑工务署  
2023年9月13日

附件:

1. [1.深圳市龙华区建筑工务署2023年第二季度合同履约评价结果.pdf](#)
2. [2.深圳市龙华区建筑工务署最终合同履约评价结果\(截至2023年8月28日\).pdf](#)

104	设计	深圳北站枢纽站项目	深圳市华阳国际工程设计股份有限公司	工程管理四部	83	良好
105	设计	龙华交警大队观澜中队（含龙华车管分所）营房建设项目	深圳市清华苑建筑与规划设计研究院有限公司	工程管理三部	82	良好
106	设计	深圳市第三十四高级中学	深圳市明润建筑设计有限公司	工程管理一部	76	中等
107	设计	龙华区云珑幼儿园（艺术幼儿园）	深圳帝申建筑设计有限公司/中航国际（深圳）建筑科技发展有限公司	工程管理一部	74	中等
108	设计	龙华区第三实验学校	申都设计集团有限公司	工程管理二部	71	中等
109	设计	深圳鹏城技师学院龙华校区	深圳壹创国际设计股份有限公司	工程管理三部	91	优秀
110	设计	龙华区妇幼保健院	深圳市建筑设计研究总院有限公司	工程管理三部	85	良好
111	设计	深圳市第二十六高级中学	深圳市东大国际工程设计有限公司	工程管理二部	61	合格
112	设计	观澜中心小学扩建工程	深圳市华阳国际工程设计股份有限公司	工程管理二部	82	良好
113	设计	田背工业区城市更新单元规划学校	深圳市大学建筑设计研究院有限公司	工程管理二部	71	中等
114	设计	新博学校	申都设计集团有限公司	工程管理一部	82	良好
115	设计	龙华区高级中学初中部（南校区）	深圳大学建筑设计研究院有限公司	工程管理一部	76	中等
116	设计	福龙学校	深圳市天华建筑设计有限公司	工程管理一部	77	中等
117	设计	振能学校老校区改扩建工程	贵州省交通规划勘察设计研究院股份有限公司	工程管理二部	72	中等
118	设计	人民路学校项目	深圳壹创国际设计股份有限公司	工程管理一部	79	中等
119	设计	龙力小学	中国华西工程设计建设有限公司	工程管理一部	80	良好
120	设计	深圳市第二十七高级中学	深圳市东大国际工程设计有限公司	工程管理二部	81	良好
121	设计	大浪上下横岗城市更新单元规划学校	深圳市建筑设计研究总院有限公司	工程管理一部	74	中等
122	设计	民治体育公园及地下水水质净化厂（非BOT部分）	北京市市政工程设计研究总院有限公司	工程管理二部	75	中等
123	设计	清华社区党群服务中心项目	深圳市建筑科学研究院股份有限公司	工程管理三部	81	良好
124	设计	澜兴学校	深圳市和城建筑设计有限公司	工程管理二部	81	良好

#### 4. 特区建工集团龙岗宝龙工业区优质产业空间试点项目（EPC）

### 履约评价证明

深圳壹创国际设计股份有限公司

贵司承接的特区建工集团龙岗宝龙工业区优质产业空间试点项目位于深圳市龙岗区，项目建设用地面积为 88404.32 平方米，总计容面积 400439 平方米，设计内容为施工图设计及专项设计，设计负责人及设计团队在工作中体现出了业务能力较强、配合度高的良好作风。

从项目启动设计到至今，贵司能认真履行设计与设计约定，**服务优良。**

特此感谢！

深圳市龙岗特区建工产业空间发展有限公司

2025 年 1 月 6 日



## 5. 视源股份华中区域研发生产基地项目

### 履约证明

根据我司与深圳壹创国际设计股份有限公司于 2021 年 9 月 18 日签订的建设工程设计合同（合同编号：YC202100159，工程名称：视源股份华中区域研发生产基地项目），深圳壹创国际设计股份有限公司承担该项目的总体设计。该项目用途为科研办公楼，包含建筑方案至施工图设计、景观设计及室内精装修设计等等设计工作，其中办公精装设计面积约 2 万平方米。

在本项目设计过程中，项目负责人为王亚军（身份证号：410882197410033013，注册号：20154100940），其带领团队严格按照合同要求开展工作，在设计阶段及内容方面，包括方案设计、初步设计和施工图设计，均达到了高质量标准。

经综合评估，深圳壹创国际设计股份有限公司在本项目的履约表现优秀，最终履约评分为 92 分。在项目执行过程中，团队展现出了高度的专业素养和敬业精神，按时完成各项设计任务，设计成果符合发包方的需求和相关规范要求，为项目的顺利推进做出了积极贡献。

特此感谢！

武汉视源领行信息科技有限公司

项目专用章  
2024-03-15

6. 深圳市罗湖高级中学改扩建工程

### 深圳市罗湖区建筑工务署履约评价表(设计)

评价时间：2025年9月29日

发包人	深圳市罗湖区建筑工务署	工程名称	深圳市罗湖高级中学改扩建工程
承包人	深圳壹创国际设计股份有限公司	评价期限	2025年7月1日 至 2025年9月30日
总得分	91.6分	评价等级	<input checked="" type="checkbox"/> 优 <input type="checkbox"/> 良 <input type="checkbox"/> 中 <input type="checkbox"/> 合格 <input type="checkbox"/> 不合格

序号	内容	满分 分值	评价标准	履约率	实得分
一	人员配备	20			
1	项目负责人	8	根据承包人的项目负责人是否符合合同、投标文件和规范要求，是否稳定，是否具有高度责任心、良好的组织协调能力和专业的业务水平进行评判。	<input checked="" type="checkbox"/> 100% <input type="checkbox"/> 80% <input type="checkbox"/> 60% <input type="checkbox"/> 30% <input type="checkbox"/> 0%	8
2	团队组成	6	根据承包人的项目组成人员是否专业、稳定，专业和人数是否符合合同、投标文件和规范要求进行评判。	<input checked="" type="checkbox"/> 100% <input type="checkbox"/> 80% <input type="checkbox"/> 60% <input type="checkbox"/> 30% <input type="checkbox"/> 0%	6
3	处理问题能力	6	根据承包人的项目组成人员能否及时发现问题和处理问题进行评判。	<input checked="" type="checkbox"/> 100% <input type="checkbox"/> 80% <input type="checkbox"/> 60% <input type="checkbox"/> 30% <input type="checkbox"/> 0%	5
二	质量控制	50			
4	专业能力	8	根据承包人的现场踏勘，预见性提出建设性意见，提出的设计要求能充分结合现场实际状况，提出经济合理建议进行评判。	<input checked="" type="checkbox"/> 100% <input type="checkbox"/> 80% <input type="checkbox"/> 60% <input type="checkbox"/> 30% <input type="checkbox"/> 0%	8
5	沟通配合能力	8	根据承包人能否积极主动能否积极主动与沿线单位走访，收集相关资料，积极与参建单位沟通进行评判。	<input checked="" type="checkbox"/> 100% <input type="checkbox"/> 80% <input type="checkbox"/> 60% <input type="checkbox"/> 30% <input type="checkbox"/> 0%	8
6	设计成果文件质量	24	根据承包人出具的设计文件是否图纸齐全、各专业之间图纸协调一致无矛盾、图纸的有效性明确，设计文件是否满足合同规定的各专业深度要求，专项设计施工图深度均能达到据以准确编制工程量清单、进行施工招标、安排材料设备订货和非标准设备的制作、进行施工和安装的深度，能否满足项目的功能要求进行评判。	<input type="checkbox"/> 100% <input checked="" type="checkbox"/> 80% <input type="checkbox"/> 60% <input type="checkbox"/> 30% <input type="checkbox"/> 0%	19.2
7	设计优化	10	根据承包人能否按合同和主管部门的要求进行设计优化、采用国内外先进经验和先进技术、综合社会经济效益显著、具有同类设计领先地位和先进水平、全面贯彻执行节能及环保标准规范、便于施工安装、没有过分设计或设计不足的情况；按合同要求进行限额设计，实现限额设计目标进行评判。	<input checked="" type="checkbox"/> 100% <input type="checkbox"/> 80% <input type="checkbox"/> 60% <input type="checkbox"/> 30% <input type="checkbox"/> 0%	10
三	进度控制	10			
8	设计进度	5	根据承包人能否及时地按照合同要求完成各阶段的设计工作进行评判。	<input type="checkbox"/> 100% <input checked="" type="checkbox"/> 80% <input type="checkbox"/> 60% <input type="checkbox"/> 30% <input type="checkbox"/> 0%	4

				0%	
9	其他工作进度	5	根据承包人是否根据发包人要求,按时完成非合同规定的内容(如汇报、信访等)求进行评判。	<input type="checkbox"/> 100% <input checked="" type="checkbox"/> 80% <input type="checkbox"/> 60% <input type="checkbox"/> 30% <input type="checkbox"/> 0%	4
<b>四</b>	<b>配合与协调</b>	<b>20</b>			
10	设计阶段	8	根据承包人能否按合同及发包人要求及时协调配合发包人、专项设计单位及其它相关部门的工作,具有较强的沟通协调能力,按期完成各项工作进行判断。	<input type="checkbox"/> 100% <input checked="" type="checkbox"/> 80% <input type="checkbox"/> 60% <input type="checkbox"/> 30% <input type="checkbox"/> 0%	6.4
11	图纸会审阶段	6	根据承包人在图纸会审阶段是否积极参加各种图纸会审,积极配合各项目参与方的工作进行评判。	<input checked="" type="checkbox"/> 100% <input type="checkbox"/> 80% <input type="checkbox"/> 60% <input type="checkbox"/> 30% <input type="checkbox"/> 0%	6
12	施工实施阶段	6	根据承包人在施工阶段能否服从发包人安排,按时参加有关工程会议,协助发包人解决各种事务性问题,主动指导现场施工、协调施工中相关问题,及时配合处理工程变更等合同规定的其它工作进行评判。	<input checked="" type="checkbox"/> 100% <input type="checkbox"/> 80% <input type="checkbox"/> 60% <input type="checkbox"/> 30% <input type="checkbox"/> 0%	6
<b>五</b>	<b>涉及直接不合格的情形</b>	<b>1</b>	承包人涉及办法第八条第( )项情形,发生____的情况。	/	
	<b>合计</b>	<b>100</b>			<b>91.6分</b>
<p>注:</p> <p>1、发包人根据承包人合同履行情况确定承包人的履约率,履约率分为100%、80%、60%、30%、0%等五个级别,单项二级指标实际得分:二级指标权重分值*履约率=实得分。</p> <p>2、发包人可结合其工程特点和具体要求,增加、调整、细化二级指标具体评分指标,制定评分表,但二级指标权重总分不得超过该项一级指标权重总分。</p>					

胡... 2025年9月29日

#### (四) 信用情况

##### 1. 深圳市住房和建设局

查询网址：[http://zjj.sz.gov.cn/ztfw/gcjs/cxda\\_zjhhsjs/index.html](http://zjj.sz.gov.cn/ztfw/gcjs/cxda_zjhhsjs/index.html)

今天是2026年3月13日，星期五，欢迎您访问深圳市住房和建设局网站。 IPv6 无障碍 进入关怀版 繁体版 手机版

**深圳市住房和建设局** 首页 信息公开 政务服务 互动交流 请输入关键词

当前位置： 首页 > 工程建设服务 > 红色警示

红色警示

企业名称： 深圳壹创国际设计股份有限公司

[导出xls](#) [导出json](#) [导出xml](#)

序号	责任主体	警示期限	警示事由	警示部门
没有找到你要查询的记录				

显示 1 到 0 共 0 记录

## 2. 国家企业信用信息公示系统

查询网址: <https://www.gsxt.gov.cn/index.html>



### 国家企业信用信息公示系统

National Enterprise Credit Information Publicity System

企业信用信息 | 经营异常名录 | 严重违法失信名单

请输入企业名称、统一社会信用代码或注册号

---



#### 深圳壹创国际设计股份有限公司

存续 (在营、开业、在册)

统一社会信用代码: 91440300682024797J

注册号:

法定代表人: 吴彦

登记机关: 深圳市市场监督管理局

成立日期: 2008年11月04日

发送报告

信息分享

信息打印

---

基础信息 | 行政许可信息 | 行政处罚信息 | **列入经营异常名录信息** | 列入严重违法失信名单 (黑名单) 信息 | 公告信息

#### 列入经营异常名录信息

序号	列入经营异常名录原因	列入日期	作出决定机关 (列入)	移出经营异常名录原因	移出日期	作出决定机关 (移出)
暂无列入经营异常名录信息						

共查询到 0 条记录 共 0 页

首页 | 上一页 | 下一页 | 末页



### 国家企业信用信息公示系统

National Enterprise Credit Information Publicity System

企业信用信息 | 经营异常名录 | 严重违法失信名单

请输入企业名称、统一社会信用代码或注册号

---



#### 深圳壹创国际设计股份有限公司

存续 (在营、开业、在册)

统一社会信用代码: 91440300682024797J

注册号:

法定代表人: 吴彦

登记机关: 深圳市市场监督管理局

成立日期: 2008年11月04日

发送报告

信息分享

信息打印

---

基础信息 | 行政许可信息 | 行政处罚信息 | 列入经营异常名录信息 | **列入严重违法失信名单 (黑名单) 信息** | 公告信息

#### 列入严重违法失信名单 (黑名单) 信息

序号	类别	列入严重违法失信名单 (黑名单) 原因	列入日期	作出决定机关 (列入)	移出严重违法失信名单 (黑名单) 原因	移出日期	作出决定机关 (移出)
暂无列入严重违法失信名单 (黑名单) 信息							

共查询到 0 条记录 共 0 页

首页 | 上一页 | 下一页 | 末页

### 3. 全国建筑市场监管公共服务平台

查询网址：<https://jzsc.mohurd.gov.cn/data/company?complexname=>

中华人民共和国住房和城乡建设部 www.mohurd.gov.cn  
**全国建筑市场监管公共服务平台**

建设工程企业 从业人员 建设项目 诚信记录  
 请输入关键词，例如企业名称、统一社会信用代码 搜索

首页 监管动态 数据服务 信用建设 建筑工人 政策法规 电子证照 问题解答 网站动态 动态核查

首页 > 企业数据 > 企业详情 > 手机查看

**深圳壹创国际设计股份有限公司** 广东省-深圳市

统一社会信用代码	91440300682024797J	企业法定代表人	吴彦
企业登记注册类型	股份有限公司（非上市）	企业注册属地	广东省-深圳市
企业经营地址	深圳市罗湖区笋岗街道田心社区红岭北路2188号广田大厦27层		

企业资质资格 注册人员 工程项目 业绩技术指标 **不良行为** 良好行为 黑名单记录 失信联合惩戒记录 变更记录

诚信记录主体及编号	决定内容	实施部门	决定日期与有效期	操作
暂无数据				

中华人民共和国住房和城乡建设部 www.mohurd.gov.cn  
**全国建筑市场监管公共服务平台**

建设工程企业 从业人员 建设项目 诚信记录  
 请输入关键词，例如企业名称、统一社会信用代码 搜索

首页 监管动态 数据服务 信用建设 建筑工人 政策法规 电子证照 问题解答 网站动态 动态核查

首页 > 企业数据 > 企业详情 > 手机查看

**深圳壹创国际设计股份有限公司** 广东省-深圳市

统一社会信用代码	91440300682024797J	企业法定代表人	吴彦
企业登记注册类型	股份有限公司（非上市）	企业注册属地	广东省-深圳市
企业经营地址	深圳市罗湖区笋岗街道田心社区红岭北路2188号广田大厦27层		

企业资质资格 注册人员 工程项目 业绩技术指标 不良行为 良好行为 **黑名单记录** 失信联合惩戒记录 变更记录

黑名单记录主体及编号	黑名单认定依据	认定部门	决定日期与有效期
暂无数据			



中华人民共和国住房和城乡建设部 www.mohurd.gov.cn

全国建筑市场监管公共服务平台



建设工程企业

从业人员

建设项目

诚信记录

请输入关键词，例如企业名称、统一社会信用代码

搜索

首页

监管动态

数据服务

信用建设

建筑工人

政策法规

电子证照

问题解答

网站动态

动态核查

首页 > 企业数据 > 企业详情 >

手机查看

### 深圳壹创国际设计股份有限公司

统一社会信用代码	91440300682024797J	企业法定代表人	吴彦
企业登记注册类型	股份有限公司（非上市）	企业注册属地	广东省-深圳市
企业经营地址	深圳市罗湖区笋岗街道田心社区红岭北路2188号广田大厦27层		



企业资质资格

注册人员

工程项目

业绩技术指标

不良行为

良好行为

黑名单记录

失信联合惩戒记录

变更记录

失信记录编号

失信联合惩戒记录主体

法人姓名

列入名单事由

认定部门

列入日期

