

元湾府（一期）擦窗机设备采购及安装工程

投标文件

资信标

项目编号：2510-440305-04-01-701826002

投标人名称：江苏博宇建筑工程设备科技有限公司

投标人代表：_____

投标日期：2026年6月1日

投标函

致：深圳市航运集团有限公司

根据贵方的项目编号为 2510-440305-04-01-701826002 的 元湾府（一期）擦窗机设备采购及安装工程 项目的招标文件及本次招标的补遗文件，我方已详细审核了全部招标文件及有关附件。我方完全理解并同意放弃对这方面有不明及误解的权力。

1. 我方保证遵守中华人民共和国、深圳市有关招标投标的法律、法规和与招标投标有关的规定；保证遵从深圳交易集团有限公司（深圳公共资源交易中心）各项管理制度，自觉维护深圳交易集团有限公司（深圳公共资源交易中心）正常秩序；保证服从招标有关议程事项安排，服从招标有关会议现场纪律。若有违反，同意被废除投标资料并接受处罚。

2. 我方已按招标文件规定的形式和金额提交投标担保，并且保证所提交的保证金是从我方基本账户汇出，银行保函是由我方基本账户开户银行所在网点或其上级银行机构出具，担保公司保函、保证保险的保费通过我方基本账户支付。如不按上述原则提交投标担保，贵方有权取消我方的中标资格或单方面终止合同，因此造成的责任由我方承担。

3. 我方同意所递交的投标文件在招标文件规定的投标有效期内有效，在此期间内我方的投标有可能中标，我方将受此约束。如果在投标有效期内撤回投标或放弃中标资格，我方的投标担保将全部被没收，给贵方造成的损失超过我方投标担保金额的，贵方还有权要求我方对超过部分进行赔偿。

4. 如果我方中标，我方保证在 180 天内完成供货（或者我方保证在 304 天内完成供货及安装，其中供货期 180 日历天，安装期 124 日历天），并将按招标文件的规定履行合同责任和义务。

5. 如果我方中标，我方将按照规定提交由招标人认可的，并在招标文件中规定金额的履约保函。

6. 我方同意提供按照贵方可能要求的与其投标有关的一切数据或资料，完全理解贵方不一定接受最低价的投标或收到的任何投标。

7. 我方保证投标文件内容无任何虚假。若评标过程中查有虚假，同意作无效或废标处理，并被没收投标担保；若中标之后查有虚假，同意被废除授标并被没收投标担保。

本投标函同时作为法定代表人证明书和法人授权委托书。

投标人名称：江苏博宇建筑工程设备科技有限公司

投标人代表：_____

联系地址：江苏省无锡市锡山区鹅湖镇青虹路 151 号

联系电话：0510-88703872

日期：2026 年 5 月 28 日

资信条款响应表

投标人名称：江苏博宇建筑工程设备科技有限公司

序号	条款号	招标需求	投标内容	说明
			完全响应	

重要提示：

只列出发生偏离的项目，没有列出的将被视为完全响应。

投标保证保险保险凭证

编号：10569006800260216944
验真码：6JYX6h2xSGS3xw68kd
通知单号：05250036002539323515

深圳市航运集团有限公司（招标人）：

鉴于江苏博宇建筑工程设备科技有限公司（以下简称投标人）参加元湾府（一期）擦窗机设备采购及安装工程项目投标（标段编号：2510-440305-04-01-701826002001），应投标人申请，根据招标文件，我方愿就投标人履行招标文件约定的义务以保证保险的方式向贵方提供如下保险服务：

一、保险的范围及保险金额

我方在投标人发生以下情形时承担保险责任：

1. 投标人在招标文件规定的投标有效期内未经贵方许可撤回投标文件；
2. 投标人中标后因自身原因未在招标文件规定的时间内与贵方签订合同；
3. 投标人中标后未按照招标文件的规定提供履约保证；
4. 招标文件规定的投标人应支付投标保证金的其他情形。

本保证保险的保证期间为该项目的投标有效期（或延长的投标有效期）后28日历天（含28日），延长投标有效期无须通知我方。

我方保证的金额为人民币80,000元（大写：捌万元整）。

二、代偿的安排

贵方要求我方承担保险责任的，应向我方发出书面索赔通知。索赔通知应写明要求索赔的金额，支付款项应到达的银行账号，并附投标人违约造成贵方损失情况的证明材料。

我方收到贵方的书面索赔通知及相应证明材料后，在10个工作日内进行核定并按照本保险凭证的承诺承担保险责任。

三、保险凭证的生效

本保险凭证自我方法定代表人（或其授权代理人）签字或加盖公章之日起生效。

附：《中国平安财产保险股份有限公司投标保证保险(2016版)条款》及保单

保险人：中国平安财产保险股份有限公司深圳分公司

法定代表人或授权代理人：（签章）

2026年05月20日



中国平安财产保险股份有限公司

平安投标保证保险保险单

保险单号：10569006800260216944 验真码：6JYX6h2xSGS3xw68kd

鉴于投保人向中国平安财产保险股份有限公司_深圳_分公司（以下简称“本公司”）提交书面投保申请和有关资料（该投保申请及资料被视作本保险单的有效组成部分），并同意向本公司缴付本保险单明细表中列明的保险费，本公司同意在本保单条款规定的保险责任范围内，对保险期限内被保险人的损失负赔偿责任，特立本保险单为凭。

被保险人 深圳市航运集团有限公司

保险期限 自2026年06月01日00时起至2027年05月31日00时止

复核：SYSTEM

制单：P_SZJYJTGLD_GP

签发日期：2026年05月18日

签单公司地址：深圳市福田区香蜜湖街道竹园社区农林路69号印
力中心11层T1-11-01 B、C区

中国平安财产保险股份有限公司深圳分公司



本保单信息来源于您的投保申请，是为您提供理赔及售后服务的重要依据。您收到电子保单后可通过点击电子签章，或登陆CA中心认证官网（<http://210.74.42.34:8000/PaperlessVerify/Page>），上传电子保单查验保单真伪。也可访问以下网站，管理您的保险信息。如有疑问，请致电服务热线95511。

个人网络查询：请访问<http://one.pingan.com/> 注册并登陆平安一账通。

企业网络查询：请访问<https://icore-aaas.pingan.com.cn> 注册并登陆企业宝，或者扫一扫，下载企业宝APP在线查询电子保单。



中国平安财产保险股份有限公司
平安投标保证保险保险单

保险单号：10569006800260216944
验真码：6JYX6h2xSGS3xw68kd
通知单号：05250036002539323515

鉴于投保人已仔细阅读了《中国平安财产保险股份有限公司投标保证保险条款》，并对免除或减轻保险人责任的条款的概念、内容及其法律后果，均因保险人的明确说明已完全理解，愿意以上述保险条款的约定向保险人投保投标保证保险，并按本保险合同约定交付保险费，保险人同意按照按照本保险合同的约定承担保险责任，特立本保险单为凭。

投保人（投标人）信息

名称：江苏博宇建筑工程设备科技有限公司
地址：江苏省无锡市锡山区鹅湖镇青虹路

营业执照（统一社会信用代码）：9132*****502Q
联系电话：186****1413

被保险人（招标人）信息

名称：深圳市航运集团有限公司
地址：广东省深圳市--

营业执照（统一社会信用代码）：9144*****98X4
联系电话：

招标项目名称：元湾府（一期）擦窗机设备采购及安装工程

招标文件编号：2510-440305-04-01-701826002001

招标保证金金额：80,000.00

保险金额：大写人民币捌万元整

保险费率：0.4000%

保险费：大写人民币叁佰贰拾元整

保险期间：自2026年06月01日00时起 至 2027年05月31日00时止

特别约定：无

- 1、付费日期及方式：自出单之日起15天内一次性缴清保险费。
- 2、本保单信息来源于您的投保申请，是为您提供理赔及售后服务的重要依据，保单投诉、理赔等，请致电全国统一服务热线95511。

中国平安财产保险股份有限公司深圳分公司



2026年05月20日

投标资格证明文件

投标人名称：江苏博宇建筑工程设备科技有限公司

- 1、投标人基本情况
- 2、经年检的营业执照副本
- 3、制造商的资格声明
- 4、经销商（作为代理）的资格声明
- 5、制造商出具的授权函
- 6、主要技术人员情况表
- 7、相关项目的业绩表
- 8、中小企业声明函扫描件；
- 9、其他：

重要提示：

上述证明文件是投标中非常重要的文件，投标人必须全面、准确地提供，并保证其真实性，否则将对投标人产生非常不利的影响，甚至将直接导致废标。

1、投标人基本情况表

投标人：江苏博宇建筑工程设备科技有限公司

企业名称	江苏博宇建筑工程设备科技有限公司		主管部门	无锡市锡山区数据局	
经济类型	有限责任公司		资质等级	起重设备安装工程专业承包贰级	
单位简介	江苏博宇建筑工程设备科技有限公司始创于1997年，是一家集设计、制造、销售、安装为一体的专业生产高空作业设备的高新技术企业。经过二十余年的持续发展，公司已成为一家在国内外享有盛誉的高空作业设备专业制造企业。公司总部位于太湖之滨无锡市东郊，紧邻京沪高速、铁路东侧和苏南硕放国际机场。厂区占地面积为45,000平方米，建筑面积为55,000平方米，拥有全自动焊接机器人工作站、焊接机器人、龙门式自动埋弧焊机，12000w激光切割机2台、大型抛丸机等大型设备。拥有自主研发能力的技术中心，以及强大的维保队伍。				
单位概况	职工总人数	151人		工程技术人员	40人
	生产工人	83人		经营人员	28人
	固定资产	6289万元	资金性质	生产性	7401万元
				非生产性	6169万元
	流动资金	676万元	资金来源	自有资金	3800万元
银行贷款				0万元	
主要资质证书	起重设备安装工程专业承包贰级				
质量保证体系	ISO9001				
经济指标	年份	销售收入（万元）		利润（万元）	
	_2025_年	7518		358	
	_2024_年	9187		527	

3、制造商的资格声明

1、名称及概况：

(1) 制造厂家名称：江苏博宇建筑工程设备科技有限公司

(2) 地址及邮编：江苏省无锡市锡山区鹅湖镇青虹路 151 号，214116

(3) 成立和注册日期：2010 年 11 月 3 日

(4) 主管部门：无锡市锡山区市场监督管理局（登记机关：无锡市锡山区数据局）

(5) 企业性质：有限责任公司

(6) 法人代表：高智鹏

(7) 职员人数：151

一般工人：101 人 技术人员：50 人

(8) 近期资产负债表（到 2024 年 12 月 31 日 止）

(1) 固定资产：

原值：约 6500 万 净值：约 3600 万

(2) 流动资金：约 3000 万

(3) 长期负债：0

(4) 短期负债：约 4200 万

(5) 资金来源

自有资金：约 9100 万 银行贷款：约 1100 万

(6) 资金类型：

生产资金：约 1 亿 非生产资金：约 3000 万

2、(1) 关于制造投标货物的设施及其他情况：

工厂名称地址	生产的项目	年生产能力	职工人数
--------	-------	-------	------

江苏博宇建筑工程设备科技有限公司 擦窗机 150 151

江苏省无锡市锡山区鹅湖镇青虹路 151 号

(2)本制造厂不生产，而须从其他制造厂购买的主要零部件

制造厂家名称和地址 SEW-传动设备（苏州）有限公司 苏州，常州杰胜线缆有限公司 常州，常州源爵液压科技有限公司 常州，施耐德电气（中国）有限公司 上海/苏州，西门子（中国）有限公司 苏州

主要零部件名称 电机减速机，擦窗机专用钢丝绳，液压系统，电器控制系统，PCL 模块

3、制造厂家生产此投标货物的历史（年数）：15 年

4、近三年该货物主要销售给国内、外主要客户的名称地址：

名称和地址	销售项目和数量
腾讯科技（深圳）有限公司/深圳	擦窗机 7 台
深圳市金地新沙房地产开发有限公司/深圳	擦窗机 7 台
普联技术有限公司/深圳	擦窗机 7 台
深圳市京基房地产股份有限公司/深圳	擦窗机 13 台

出口销售额：2851 万

5、近三年的年营业额：

年份	国内	出口	总额
2025 年	6848 万	670 万	7518 万
2024 年	7536 万	1651 万	9187 万
2023 年	7631 万	530 万	8161 万

6、易损件制造商的名称和地址：

部件名称	制造商
限位开关	特勒美科逊一传感技术（上海）有限公司上海
接触器	施耐德电气（中国）有限公司上海/武汉
防撞靠墙轮	江苏博宇建筑工程设备科技有限公司无锡
热继电器	施耐德电气（中国）有限公司上海/武汉

7、有关开户银行的名称和地址：

户名：江苏博宇建筑工程设备科技有限公司

税号：91320205564287502Q

开户行：交行无锡纺城支行

账号：322000673018010100730

地址：无锡市锡山区鹅湖镇青虹路 151 号

电话：0510-88531667-8016

8、其他情况：

兹证明上述声明是真实、正确的，并提供了全部能提供的资料和数据，我们同意遵照贵方要求出示有关证明文件。

制造商：江苏博宇建筑工程设备科技有限公司

投标人授权代表：严鑫

投标人授权代表的职务：区域经理

电话号：18664301413 传真号：0510-88703872

日期：2026年6月1日

主要技术人员情况表

投标人：江苏博宇建筑工程设备科技有限公司

名称	姓名	职务	职称	主要简历、经验及承担过的项目
项目负责人	刘日升	项目经理	一级建造师	腾讯深圳总部项目 DY01-04 街坊、腾创未来项目、深圳福田新沙项目 03 地块 T7-T11 及 02 地块 T5、T6 擦窗机采购及安装工程项目经理
技术负责人	周阳	技术经理	高级工程师	腾讯深圳总部项目 DY01-04 街坊、腾创未来项目、深圳福田新沙项目 03 地块 T7-T11 及 02 地块 T5、T6 擦窗机采购及安装工程生产经理
生产经理	汪静	生产经理		腾讯深圳总部项目 DY01-04 街坊、腾创未来项目、深圳福田新沙项目 03 地块 T7-T11 及 02 地块 T5、T6 擦窗机采购及安装工程生产经理
安全经理	朱宏亮	安全经理		腾讯深圳总部项目 DY01-04 街坊、腾创未来项目、深圳福田新沙项目 03 地块 T7-T11 及 02 地块 T5、T6 擦窗机采购及安装工程安全经理

提示：项目主要参与人员主要指：项目负责人，项目技术负责人，项目主要设计生产技术人员、项目计划负责人和项目质量负责人、安装督导负责人等。



使用有效期: 2026年01月04日
- 2026年07月03日

中华人民共和国一级建造师注册证书

姓名: 刘日升

性别: 男

出生日期: 1986年08月30日

注册编号: 苏1322017201706207



聘用企业: 江苏博宇建筑工程设备科技有限公司

注册专业: 机电工程(有效期: 2024-03-28至2027-03-27)



请登录中国建造师网
微信公众号扫一扫查询

刘日升

个人签名: 刘日升

签名日期: 2026年1月4日



中华人民共和国
住房和城乡建设部

行政审批专用章
签发日期: 2026年03月26日

建筑施工企业项目负责人 安全生产考核合格证书

编号：苏建安B（2018）1003998

姓 名：刘日升

性 别：男

出生年月：1986年08月30日

企业名称：江苏博宇建筑工程设备科技有限公司

职 务：项目负责人（项目经理）

初次领证日期：2018年05月13日

有效 期：2024年03月13日 至 2027年05月13日



发证机关：江苏省住房和城乡建设厅

发证日期：2024年03月13日



江苏省高级专业技术资格 证书

此证表明持证人具有担任相应专业技术职务的任职资格

姓名：周阳

性别：男

出生年月：1989-02-21

身份证号：320283198902212479

工作单位：江苏博宇建筑工程设备科技有限公司



评委会名称：江苏省无锡市机械工程高级专业技术资格（副高）
评审委员会

资格名称：高级工程师

系列（专业）：机械工程

专业（学科）：机械设计·产品设计

证书号：243202002162240010

取得资格时间：2024-09-27

文件号：锡人社职〔2024〕20号



在线证书信息



建筑施工企业机械类专职安全生产管理人员 安全生产考核合格证书

编号：苏建安C1（2024）2007683

姓 名：汪静

性 别：男

出生年月：1998年12月31日

企业名称：江苏博宇建筑工程设备科技有限公司

职 务：专职安全生产管理人员

初次领证日期：2024年12月23日

有效 期：2024年12月23日 至 2027年12月23日



发证机关：江苏省住房和城乡建设厅

发证日期：2024年12月23日

中华人民共和国住房和城乡建设部 监制

建筑施工企业机械类专职安全生产管理人员 安全生产考核合格证书

编号：苏建安C1（2020）2003509

姓 名：朱宏亮

性 别：男

出生年月：1983年06月15日

企业名称：江苏博宇建筑工程设备科技有限公司

职 务：专职安全生产管理人员

初次领证日期：2020年09月13日

有效 期：2023年06月28日 至 2026年09月13日



发证机关：江苏省住房和城乡建设厅

发证日期：2023年06月28日



中华人民共和国住房和城乡建设部 监制

相关项目的业绩表

投标人：江苏博宇建筑工程设备科技有限公司

建设单位	项目名称	建设地点	建设规模	开竣工日期	合同价格(万元)	备注
腾讯科技(深圳)有限公司	腾讯深圳总部项目DY01-04街坊	深圳	6台	2023年3月~2024年12月	899万元	
深圳市金地新沙房地产开发有限公司	深圳福田新沙项目03地块T7-T11及02地块T5、T6工程	深圳	7台	2023年9月~2024年12月	737万	
普联技术有限公司	普联技术有限公司T501-0091宗地项目	深圳	5台	2023年9月~2026年2月	490万	
中国建筑第八工程局有限公司	横琴科学城(二期)标段二	珠海	6台	2024年7月~2024年12月	514万	
深中(广东)高新产业园发展有限公司	中深科技创新产业园项目	中山	12台	2024年5月~2025年1月	795万	

提示：要求附项目证明材料扫描件(如合同扫描件、用户证明等)。

合同编号: T105-S1-2023030800005

合同文件

中华人民共和国

广东省 深圳市

腾讯深圳总部项目

DY01-04 街坊擦窗机供应及安装专业分包工程

第一册 共两册

建设单位: 腾讯科技(深圳)有限公司

专业分包单位: 江苏博宇建筑工程设备科技有限公司

工料测量师: 凯谔思咨询(深圳)有限公司

SZ159/BMU

2023年3月

中华人民共和国
广东省 深圳市
腾讯深圳总部项目
DY01-04 街坊擦窗机供应及安装专业分包工程

分包合同协议书

合同协议书 (续上)

总承包单位和专业分包单位达成协议如下: (续上)

4. 建设单位特此立约向专业分包单位保证将在本专业分包合同约定的各项期限内和以本专业分包合同约定的方式, 采取工程规范及合同图纸固定总价包干合同, 向专业分包单位支付:

人民币: 捌佰玖拾玖万陆仟捌佰壹拾捌元 (大写)

RMB: 8,996,818.00 元 (小写)

其中:

供应部分:

含税金额为人民币: 捌佰陆拾叁万叁仟叁佰叁拾壹元 (大写)

RMB: 8,633,331.00 元 (小写)

不含税金额为人民币: 柒佰陆拾肆万零壹佰壹拾伍元玖角叁分 (大写)

RMB: 7,640,115.93 元 (小写)

含增值税 RMB: 993,215.07 元 (小写), 税率为 13%

安装部分:

含税金额为人民币: 叁拾陆万叁仟肆佰捌拾柒元 (大写)

RMB: 363,487.00 元 (小写)

不含税金额为人民币: 叁拾伍万贰仟玖佰元 (大写)

RMB: 352,900.00 元 (小写)

含增值税 RMB: 10,587.00 元 (小写), 税率为 3%

其中: 安全文明施工费 (不含税) RMB: 82,000.00 元 (小写)

的合同金额或根据专业分包合同进行调整的金额或本专业分包合同约定的专业分包单位应得的其他款项, 以作为专业分包单位对本专业分包工程所需之包括但不限于整个工程的物料供应、深化设计 (在合同规定的范围内)、施工、建成、监测和缺陷修复, 按质按量地完成上述专业分包工程并完成竣工备案与验收工作的报酬。

SZ159/BMU
XCH:CQ:XML1:M2022039:(2023.03.08)
ARCADIS

- AG/4 -

008

中华人民共和国
广东省 深圳市
腾讯深圳总部项目
QY01-04 街坊擦窗机供应及安装专业分包工程

分包合同协议书

分包合同协议书 (续上)

本分包合同由总承包单位与分包单位主签，并由建设单位加签。建设单位的加签不会降低和免除总承包单位与分包单位在分包合同中的主体地位及各自的义务责任。

主签单位：
总承包单位



专业分包单位：



法定代表人或
授权代表签字：



(姓 名：_____)

法定代表人或
授权代表签字：

平鲁生

(姓 名：_____)

加签单位：



建设单位：

(盖章)

15 MAY 2023

法定代表人或
授权代表签字：

(姓 名：_____)

SZ159/BMU
XCH:CQ:XML1:M2022039:(2023.03.08)
ARCADIS

- AG/8 -

012



报告编号: QSGZ-CC2024-(广州)-05002



擦窗机检测报告

备案编号: /

工程名称: 腾讯深圳总部项目 DY01-04 街坊擦窗机供应及安装专业分包工程

工程地址: 深圳市宝安区大铲湾片区

使用单位: 腾讯科技(深圳)有限公司

检测单位: 清实(广州)检验技术有限公司

检测日期: 2024年5月15日



清实(广州)检验技术有限公司

清实（广州）检验技术有限公司
擦窗机检测报告

报告编号：QSGZ-CC2024-(广州)-05002 共 8 页 第 1 页

工程名称	腾讯深圳总部项目 DY01-04 街坊擦窗机供应及安装专业分包工程		
工程地址	深圳市宝安区大铲湾片区		
使用单位	腾讯科技(深圳)有限公司		
安装单位	江苏博宇建筑工程设备科技有限公司		
产权单位	腾讯科技(深圳)有限公司		
委托单位	江苏博宇建筑工程设备科技有限公司	委托编号：QSGZ-1005523	
制造单位	江苏博宇建筑工程设备科技有限公司		
型号规格	CWPLDS250.400	安装方式	屋面轨道式
变幅方式	伸缩臂变幅	起升方式	卷扬式
出厂日期	2023 年 12 月	出厂编号	23165
检验类别	委托检验	备案编号	/
安装位置	1#楼屋面	告知受理号	/
检测日期	2024 年 5 月 15 日	设备自编号	1#
性能参数	额定载重量：250 kg； 作业高度：140.15 m		
检测依据	1. 《擦窗机》(GB/T 19154-2017)		
参考依据	1. 《擦窗机安装工程质量验收标准》(JGJ/T 150-2018) 2. 《施工现场机械设备检查技术规范》(JGJ 160-2016) 3. 《建筑施工安全检查标准》(JGJ 59-2011) 4. 《起重机 钢丝绳 保养、维护、安装、检验和报废》(GB/T 5972-2023)		
主要检验仪器设备	接地电阻测试仪、绝缘电阻测试仪、万用表、游标卡尺、钢卷尺、钢直尺、塞尺		
检验情况汇总	本次检测项目共计 73 项： 1. 保证项目共 25 项，其中第 / 项不合格，共 0 项不合格； 2. 一般项目共 48 项，其中第 / 项不合格，共 0 项不合格。		
检验结论	根据判定规则，该擦窗机检测结论为： 合格		 签发日期：2024年5月15日
备注	-----		

批准：[Signature] 审核：[Signature] 校核：[Signature] 主检：[Signature]

DY01-04 街坊擦窗机供应及安装专业分包工程 1#、3#、5#、6#楼 擦窗机设备验收合格证明

工程名称	“互联网+”未来科技城地块 DY01-04 街坊 1#、3#、5#、6#栋（不含桩基）工程	工程地点	深圳市宝安区大铲湾片区
检查情况	该项目已完成 1#、3#、5#、6#楼擦窗机设备的设计、供货、安装、调试、及检测，各方面均符合合同及图纸的规范与要求，并经第三方检测单位检测合格。		
验收意见	<p>甲方： (章)</p> <p>1、现场施工完成，且第三方检测合格； 2、仍未移交，请施工单位继续整改； 3、交付前仍需要进行验收，合格后方可移交。 2024.12.27</p>	<p>监理单位</p> <p>监理：郭小周 (章)</p> <p>1. 现场所有人员已实名登记 2. 现场已完成前道工序检测且合格 3. 监理单位已对现场进行验收合格 4. 监理单位已对前道工序进行验收合格 2024.12.27</p>	<p>施工单位</p> <p>项目负责人： (章)</p> <p>刘 日 2024.12.27</p>

合同编号：SZ-XS02/03-CG-01

深圳福田新沙项目 03 地块 T7-T11
及 02 地块 T5、T6 擦窗机
采购及安装工程合同

甲 方：深圳市金地新沙房地产开发有限公司

乙 方：江苏博宇建筑工程设备科技有限公司

日 期：2023 年 9 月 25 日

工程地点：福田区福强路与沙嘴路交汇处金地工业园区内

第一章 合同协议书

甲方（全称）：深圳市金地新沙房地产开发有限公司

乙方（全称）：江苏博宇建筑工程设备科技有限公司

依照《中华人民共和国民法典》及其他有关法律、法规，遵循平等、自愿、公平和诚实信用的原则，双方就深圳福田新沙项目 03 地块 T7-T11 及 02 地块 T5、T6 擦窗机采购及安装工程供货及安装事项协商一致，订立本合同协议书。

1. 采购概况

1.1. 工程内容：本项目由 02 地块 T5、T6 和 03 地块 1 栋一单元、二单元、三单元、四单元、五单元、六单元以及裙楼组成，其中配置擦窗机设备 7 台，悬挂吊篮系统 2 台，03 地块 1 栋一单元、二单元、五单元和 02 地块 T5、T6 采用定点式轨道；1 栋三单元、四单元采用条形轨道；03 地块 1 栋三、四、五单元之间连桥吊项采用悬挂吊篮系统。

1.2. 供货范围：详见《材料、设备技术要求及质量标准》。

1.3. 交货地点：深圳市福田区福强路与沙嘴路交汇处，金地工业区内。

1.4. 交货方式及时间：详见《材料、设备技术要求及质量标准》。

2. 质量标准

2.1. 质量标准：合格。

3. 合同价款

3.1. 合同价款：

价款及组成		大写	小写 (元)	
含税总价		柒佰叁拾柒万元整	¥ 7,370,000.00	
不含税总价		陆佰伍拾肆万零捌佰柒拾陆元肆角陆分	¥ 6,540,876.46	
增值税金额合计		捌拾贰万玖仟壹佰贰拾叁元伍角肆分	¥ 829,123.54	
其中	设备/材料采	设备/材料含税总价	陆佰柒拾玖万贰仟伍佰陆拾壹元陆角	¥ 6,792,561.60
		设备/材料不含税总价	陆佰零壹万壹仟壹佰壹拾陆元肆角陆分	¥ 6,011,116.46
	购	增值税税率	13%	
	设备/	设备/材料增值税金额	柒拾捌万壹仟肆佰肆拾伍元壹角肆分	¥ 781,445.14
设备/	安装工程含税总价	伍拾柒万柒仟肆佰叁拾捌元肆角	¥ 577,438.40	

材料安 装	安装工程不含税总价	伍拾贰万玖仟柒佰陆拾元整	¥ 529,760.00
	增值税税率	9%	
	设备/材料增值税金额	肆万柒仟陆佰柒拾捌元肆角	¥ 47,678.40
发票种类		增值税专用发票	

其中：

不含税金额仅指不含乙方开具给甲方的增值税额，需包含教育费附加、城市维护建设税等原有税费。

本合同为按承包范围、按单台设备总价及合同价款总价包干。

3.2. 开票信息及指定收款账户：

付款信息	甲方	乙方
账户名称	深圳市金地新沙房地产开发有限公司	江苏博宇建筑工程设备科技有限公司
纳税人识别号	91440300306076606U	91320205564287502Q
开户银行	招商银行深圳华侨城支行	交通银行股份有限公司无锡纺城支行
账号	755921626910902	322000673018010100730
公司注册地址	深圳市福田区沙头街道新华社区福强路 4060 号金沙嘴酒店大厦十二层	无锡市锡山区鹅湖镇青虹路

4. 组成合同的文件及解释顺序

4.1. 组成本合同的文件及解释顺序如下：

- (1) 合同签订后双方新签订的补充协议；
- (2) 合同协议书；
- (3) 中标通知书；
- (4) 招投标期间往来函件；
- (5) 合同专用条款；
- (6) 合同通用条款；
- (7) 投标人须知；
- (8) 材料、设备技术要求及质量标准；
- (9) 投标文件；
- (10) 合同图纸；
- (11) 已标价工程量清单；
- (12) 甲、乙双方双方有关本工程的变更、签证、洽商、询价采购凭证等书面文件及组成合同

的其他部分及附件。

4.2. 以上各合同组成文件互为补充和解释，如有含糊或矛盾之处，除另有说明或协议外，一切解释以上述顺序解释（顺序较上者优先），同一顺序中如有矛盾的则以日期较后或要求较高的文件优先解释，甲方将保留最终的解释权。

4.3. 乙方在投标时交回的所有技术资料（如服务计划、施工组织等）只供参考而不作为合同文件的一部分，但是作为乙方于投标期间提供给甲方的最低标准承诺，对乙方具有约束力，此等资料须按合同文件的规定重新提交予甲方/监理审批，且标准、规格、要求不低于上述于投标期间的承诺。即使甲方同意或接受这些资料，亦不会因此而减免乙方于本合同的责任和义务。

5. 承诺

5.1. 甲方承诺保证按照合同约定的条件、时间和方式向乙方支付合同价款。

5.2. 乙方承诺保证完全按照合同约定提供合同材料和相关服务/合同设备和技术服务和质保期服务并修补缺陷。

6. 合同生效

6.1. 合同订立时间：2023 年 9 月 25 日

6.2. 合同订立地点：深圳市福田区

合同一式拾份，甲方陆份、乙方肆份，具有同等法律效力，双方约定由法定代表人签字并加盖双方公章后立即生效。

甲方（公章）： 深圳市金地新沙房地产开发有
限公司

法定代表人（签字）：苏凡音

统一社会信用代码：91440300306076606U

电话：_____

传真：_____

邮编：518048

电子邮箱：_____

乙方（公章）： 江苏博宇建筑工程设备科技有
限公司

法定代表人（签字）：高智鹏

统一社会信用代码：91320205564287502Q

电话：0510-88531667

传真：0510-88703872

邮编：_____

电子邮箱：wxboyu001@china-boyu.com



报告编号: KGJC/BZ/CW2024-039920201
合同编号: KGJC2024SZ-03992

擦窗机安全检验报告

记录编号 KGJC2024SZ-039920201
工程名称 环湾名苑（一期、二期）施工总承包工程
使用单位 深圳市金地新沙房地产开发有限公司
工程地址 福田金地一路与沙尾路交汇处西北侧
检验机构 深圳科工检测技术有限公司
检验日期 2024年12月03日
检验性质 委托检验



报告查询



深圳科工检测技术有限公司

擦窗机安全检验报告结论页

报告编号: KGJC/BZ/CW2024-039920201

共 5 页 第 1 页

工程名称	环湾名苑（一期、二期）施工总承包工程		
使用单位	深圳市金地新沙房地产开发有限公司		
安装位置	2 单元屋顶		
监理单位	深圳市邦迪工程顾问有限公司		
制造单位	江苏博宇建筑工程设备科技有限公司		
安装单位	江苏博宇建筑工程设备科技有限公司		
设备型号/名称	CWGS250.230/擦窗机	出厂编号	24145
吊船额定载重量	250 Kg	出厂日期	2024 年 09 月
辅吊额定载重量	500 Kg	安全锁编号	/
吊船外形尺寸 (长×宽×高) (mm)	2500×650×1100	安全锁标定日期	/
提升高度	214.05 m	提升速度	9 m/min
检验环境	环境温度: 18 ℃ 相对湿度: 59 % 风速: 1.3 m/s 电压: 396 V 天气: 晴		
检验依据	1. 《擦窗机安装工程质量验收规程》(JGJ/T 150-2018) 2. 《擦窗机》(GB/T 19154-2017)		
主要检验仪器设备	钢直尺 KGJC-JQ-021 激光测距仪 KGJC-JQ-020 接地电阻仪 KGJC-JQ-019 水准仪 KGJC-JQ-010 卷尺 KGJC-JQ-017 绝缘电阻仪 KGJC-JQ-016 游标卡尺 KGJC-JQ-005 秒表 KGJC-JQ-014 声级计 KGJC-JQ-011 万用表 KGJC-JQ-009 温湿度计 KGJC-JQ-008 风速仪 KGJC-JQ-002 塞尺 KGJC-JQ-012 百分表 KGJC-JQ-001 力矩扳手 KGJC-JQ-015 钳形电流表 KGJC-JQ-013		
综合检验结论	合格		
备注			
检验:	罗建辉 和昌平		 (检验机构检验专用章) 签发日期: 2024 年 12 月 04 日
审核:	钟琦		
批准:	王旭东		

普联技术有限公司 T501-0091 宗地项目

擦窗机设备供货、安装合同

合同编号：

2023 年 9 月

1 / 46

发包人：普联技术有限公司（以下简称甲方）

承包人：江苏博宇建筑工程设备科技有限公司（以下简称乙方）

双方就甲方投资建设的普联技术有限公司 T501-0091 宗地项目擦窗机设备的设计、制造、供货、安装调试、验收等事项,经友好协商确定以下条款为合同履行依据。

一、 工程概况

1.1 工程名称：普联技术有限公司 T501-0091 宗地项目

1.2 工程地点：深圳市南山区留仙洞总部基地同发路和仙洞路交汇处西南地块

二、 合同标的

1. 本合同承包方式为总价包干,合同总价为4,900,000.00元(大写:人民币肆佰玖拾万元整)。其中,擦窗机设备供货含税(VAT_13%)总价为3,615,878.60元(大写:人民币叁佰陆拾壹万伍仟捌佰柒拾捌元陆角),擦窗机安装含税(VAT_3%)总价为1,284,121.40元(大写:人民币壹佰贰拾捌万肆仟壹佰贰拾壹元肆角),价格明细详见附件。

2. 乙方按本合同约定以包图纸深化、包税金、包供货、包运输、包卸货、包搬运安装调试、包检验检测、包安全文明措施、包政府部门验收、包通过验收、包培训、包售后服务、包免费保养等方式向甲方提供产品。

3. 在合同履行过程中,如遇国家增值税税率政策变更(后续简称税率变更),对于税率变更前合同已履行部分,按原合同约定的价格开票并结算;对于税率变更后合同履行的部分(即增值税纳税义务的发生时间在税率变更之后的部分),在原合同约定不含税价不变的基础上,按照新税率重新计算合同含税价,且合同继续履行,不再另行签订补充协议。因乙方纳税及开票的不合规行为给甲方造成任何税费损失的,由乙方予以赔偿,且甲方有权从应付乙方款项中直接扣除。

4. 本项目为总价包干,乙方深化图纸导致的费用增加不予调整,费用减少将按实扣除。除非甲方对擦窗机的技术、材料等要求发生变更,否则总价不予调整。

三、 质量及技术要求

1、设备整机及关键部件必须符合国家现行制造技术标准及验收规范,至少达到“合格”标准并通过验收。因生产设计等其他方面原因导致达不到验收规范而乙方未及时提出或者因制

(以下无正文)

甲方：普联技术有限公司

乙方：江苏博宇建筑工程设备科技有限公司

法定代表人

法定代表人

(或授权签约人)：

(或授权签约人)：

张世超 杨磊



日期：

日期：



报告编号: QSGZ-CC2025-(深圳)-02001



擦窗机检测报告

备案编号: /

工程名称: 普联技术有限公司 T501-0091 宗地项目

工程地址: 深圳市南山区留仙洞总部基地同发路和仙洞路交叉口西南侧

使用单位: 普联技术有限公司

检测单位: 清实(广州)检验技术有限公司

检测日期: 2025年2月26日



清实(广州)检验技术有限公司

清实（广州）检验技术有限公司
擦窗机检测报告

报告编号：QSGZ-CC2025-(深圳)-02001

共 8 页 第 1 页

工程名称	普联技术有限公司 T501-0091 宗地项目		
工程地址	深圳市南山区留仙洞总部基地同发路和仙洞路交叉西南侧		
使用单位	普联技术有限公司		
安装单位	江苏博宇建筑工程设备科技有限公司		
产权单位	普联技术有限公司		
委托单位	江苏博宇建筑工程设备科技有限公司	委托编号：QSGZ-1006095	
制造单位	江苏博宇建筑工程设备科技有限公司		
型号规格	CWCLS250.280	安装方式	屋面轨道式
变幅方式	伸缩臂变幅	起升方式	卷扬式
出厂日期	2024 年 10 月	出厂编号	24163
检验类别	委托检验	备案编号	/
安装位置	楼层天面	告知受理号	/
检测日期	2025 年 2 月 26 日	设备自编号	1#
性能参数	额定载重量：250 kg； 作业高度：150 m		
检测依据	1. 《擦窗机》(GB/T 19154-2017)		
参考依据	1. 《擦窗机安装工程质量验收标准》(JGJ/T 150-2018) 2. 《施工现场机械设备检查技术规范》(JGJ 160-2016) 3. 《建筑施工安全检查标准》(JGJ 59-2011) 4. 《起重机 钢丝绳 保养、维护、安装、检验和报废》(GB/T 5972-2023)		
主要检验仪器设备	接地电阻测试仪、绝缘电阻测试仪、万用表、游标卡尺、钢卷尺、钢直尺、塞尺		
检验情况汇总	本次检测项目共计 73 项： 1. 保证项目共 25 项，其中第 / 项不合格，共 0 项不合格； 2. 一般项目共 48 项，其中第 / 项不合格，共 0 项不合格。		
检验结论	根据判定规则，该擦窗机检测结论为： 合格		(机构检验专用章) 签发日期：2025 年 2 月 26 日 检验检测专用章
备注	-----		

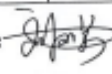
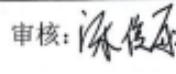
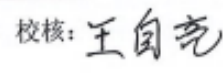
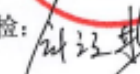
批准： 审核： 校核： 主检：

合同编号：HN-WZHT-2024-472-HQKXC-118

物资采购与供应合同

工程名称：横琴科学城（二期）标段二勘察设计施工总承包

甲 方：中国建筑第八工程局有限公司珠海横琴分公司

乙 方：江苏博宇建筑工程设备科技有限公司

物资采购与供应合同

签订时间：20____年____月____日

签订地点：山东省济南市历下区

买受人：中国建筑第八工程局有限公司珠海横琴分公司（以下称为甲方）

纳税人识别号：91440400MA53CNDW13

注册地址：珠海市横琴新区祥和三巷7号201房

电话：0756-8893353

开户银行：珠海华润银行股份有限公司广东自贸试验区横琴分行

账号：21322555952400001

出卖人：江苏博宇建筑工程设备科技有限公司（以下称为乙方）

纳税人识别号：91320205564287502Q

纳税人身份：一般纳税人 小规模纳税人 其他

发票种类及税率：增值税专用发票，税率13%；增值税普通发票

注册地址：江苏省无锡市锡山区鹅湖镇青虹路

电话：0510-88531667

开户银行：交通银行股份有限公司无锡纺城支行

联行号：301302001223

账号：322000673018010100730

微信号：yanxing2563

电子邮箱：wxboyu102@china-boyu.com

工程名称：横琴科学城（二期）标段二勘察设计施工总承包

工程地点：广东省珠海市横琴新区厚朴道东侧、胜洲五路南侧、环岛西路西侧、胜洲三路北侧

根据《中华人民共和国民法典》及有关规定，为明确双方权利、义务和责任，经双方协商一致，就甲方承包的横琴科学城（二期）标段二勘察设计施工总承包工程所用擦窗机及蜘蛛人吊椅采购及安装事宜签订本合同条款，愿共同遵守。

(本页无正文)

<p>甲方（盖章）： 法定代表人（签字）： 委托代理人（签字）： 电 话：</p>	<p>乙方（盖章）： 法定代表人（签字）： 委托代理人（签字）： 电 话：</p>   
---	--

报告编号： G2025(70)0001440400001



擦窗机检测报告

备案编号： _____

工程名称： 横琴科学城（二期）标段二（B区）主体工程

工程地址： 珠海市横琴新区厚朴道东侧、胜洲五路南侧、环岛西路西侧、胜州三路北侧

使用单位： 珠海大横琴科学城开发有限公司

检测单位： 广东省建设工程质量安全检测总站有限公司

检测日期： 2025年01月02日 (7)

擦窗机检测报告

报告编号: G2025(70)0001440400001

共 10 页 第 1 页

工程名称	横琴科学城(二期)标段二(B区)主体工程		
工程地址	珠海市横琴新区厚朴道东侧、胜洲五路南侧、环岛西路西侧、胜州三路北侧		
使用单位	珠海大横琴科学城开发有限公司		
安装单位	江苏博宇建筑工程设备科技有限公司		
产权单位	珠海大横琴科学城开发有限公司		
委托单位	珠海大横琴科学城开发有限公司	委托编号: G2025(70)0001	
制造单位	江苏博宇建筑工程设备科技有限公司		
型号规格	CWGLS250.365	安装方式	屋面轨道式
变幅方式	伸缩臂变幅	起升方式	卷扬式
出厂日期	2024年10月01日	出厂编号	24166
检验类别	自委托检测	备案编号	----
安装位置	SA3#栋屋面	告知受理号	----
检测日期	2025年01月02日	设备自编号	SA3#
性能参数	额定载重量: 250kg; 作业高度: 188 m		
检测依据	1.《擦窗机》(GB/T 19154-2017)		
参考依据	1.《高处作业吊篮》(GB/T 19155-2017) 2.《擦窗机安装工程质量验收标准》(JGJ/T 150-2018) 3.《擦窗机规划设计和安全规程》(JB/T 13482-2018) 4.《建筑机械使用安全技术规程》(JGJ 33-2012) 5.《建筑施工安全检查标准》(JGJ 59-2011) 6.《起重机械安全规程 第1部分:总则》(GB/T 6067.1-2010)		
主要检验仪器设备	经纬仪、接地电阻测试仪、数字兆欧表、温湿度表、激光测距仪、万用表、测厚仪、游标卡尺、钢卷尺、塞尺、水平尺、水准仪		
检验情况汇总	本次检测项目共计 72 项: 1. 保证项目共 25 项, 其中所有项目均合格; 2. 一般项目共 47 项, 其中第 36、71 项不合格, 共 2 项不合格。		
检验结论	根据判定规则, 该擦窗机检测结论为: 合格 (机构检验专用章) 签发日期: 2025年01月05日		
备注	---		

批准:

潘亮

审核:

邵煜

校核:

杨振华

主检:

刘永江

工程编号：_____

合同编号：ZSCYY-2024-019

中深科技创新产业园项目 擦窗机工程合同

工程名称：中深科技创新产业园项目擦窗机工程

工程地点：广东省中山市南朗镇（翠亨新区起步区）东二围

发 包 人：深中（广东）高新产业园发展有限公司

承 包 人：江苏博宇建筑工程设备科技有限公司

中深科技创新产业园项目擦窗机工程合同

甲方：深中（广东）高新产业园发展有限公司

乙方：江苏博宇建筑工程设备科技有限公司

根据《中华人民共和国民法典》、《中华人民共和国建筑法》及有关法律、法规，遵循平等、自愿、公平和诚实信用的原则，甲、乙双方经友好协商，就中深科技创新产业园项目擦窗机工程事宜，达成一致，特订立如下条款，以兹共同遵守。

一、工程规模及特征：

1、本项目场地位于中山市翠亨新区茅龙水道北侧，交通方便，占地面积 75470.80 m²，拟建约 120m 的办公，100m 宿舍与多层商业楼，全场地设置 1 层地下室，地下室开挖深度约 4.55~5.70m，设计基坑底标高为-1.35~-0.65m。基坑开挖面积约 70365.89 m²，基坑周长为 1131.75m。本项目基坑南侧靠近茅龙水道，距离该项目用地红线约 11.49m；东侧为空地，红线距离珠江约 100m；北侧为空地，红线距离深岑高速约 360m；西侧红线距离广东智慧机器人科技有限公司约 80m。场地四周为施工临时道路，无电信、电力、雨水、污水、给水等管线。

2、采购及委托内容：

(1) 采购内容为中深科技创新产业园项目擦窗机采购及安装工程，简易式擦窗机（共 12 台），分别用于 1#、2#、5#塔楼屋顶。轨道式擦窗机（5 台）分别用于 3#、4#、6#塔楼屋顶，1#2#楼飘台下方以及 5#6#中间连廊部分、南面飘台使用悬挂轨道系统及相应吊篮设备（1 台），并包括 5#6#16~18 层北面及 6#楼 16~18 层东面飘台擦窗及幕墙玻璃更换功能使用需求的深化设计及设备采购安装。前述擦窗机、悬挂轨道系统及相应吊篮设备在本合同中称“货物”“擦窗机”“设备”或“产品”。

(2) 委托内容包含但不限于完成本项目擦窗机系统以及支撑系统（包括擦窗机、轨道、防风插销、电动提升吊篮、吊绳碰撞防护、各种控制及驱动系统、各种安全装置、预埋件、后置埋件等全部部件）深化设计、认证、制造、供应、运输、放样、发货、保险、各类税费、保管、装卸、安装、测试、调试、验收、第三方检测、移交、初次的维护和保养等，包含针对业主相关操作人员的培训、提供竣工资料、操作手册、保养手册、原产地证明文件、报关资料证明文件，以及在质保期内为设备提供的维护保养等全部内容。

(3) 乙方应当配合相关的专业单位施工、调试、测试验证以及验收。

(4) 乙方负责按照甲方要求办理有关本项目报装、审批、验收等一切手续以及过程中按国家及地方政府规定由乙方缴纳的各种税费及其他一切费用已包含在本工程投标报价内。

4、甲方承诺按合同约定的条件、时间和方式向乙方支付合同价款。

5、签订地点：本合同在广东省中山市南朗镇（翠亨新区起步区）东二围签订。

6、一方当事人不愿调解或调解不成的，应采用下列方式之一解决争议（注：只能选择一种方式，

在选定的方式前的“□”内打“√”：

提交深圳仲裁委员会仲裁；

提交中国国际经济贸易仲裁委员会华南分会在深圳进行仲裁；

向工程所在地有管辖权的人民法院提起诉讼。

7、工程担保

1) 履约担保

(1)本工程履约担保应采用的形式：乙方履约担保必须采用经对方认可的银行、国有控股专业担保公司出具的不可撤销保函。双方均不得在工程担保有效期内解除担保，金额为：合同价的10%。

2) 支付担保

(1)本工程支付担保应采用的形式： / ，金额为： / 。

8、本合同及本合同所涉及的任何事项适用中华人民共和国法律（不含香港、澳门、台湾地区法律），并按照中华人民共和国法律（不含香港、澳门、台湾地区法律）进行解释。

9、本合同自双方签字盖章之日起生效。合同如有未尽事宜，须经双方共同协商，签订补充协议。

10、本合同协议书一式捌份，均具有同等法律效力，甲方执肆份，乙方执肆份。

（本行以下无正文）

甲方(公章):	深中(广东)高新产业团发展有限公司	乙方(公章):	江苏博宁建筑工程设备科技有限公司
住 所:	中山市翠亨新区香山大道36号 易山重工办公楼一楼	住 所:	江苏省无锡市锡山区鹅湖镇青虹路
法定代表人:		法定代表人:	
委托代理人:		委托代理人:	
电 话:	0760-88287105	电 话:	0510-88531667
开 户 银 行:	交通银行股份有限公司中山南朗支行	开 户 银 行:	交通银行股份有限公司无锡坊城支行
账 号:	484 602 900 013 000 604 819	账 号:	322000673018010100730
邮 政 编 码:		邮 政 编 码:	
合同签订时间:	2024.5.29	合同签订时间:	2024.5.29

报告编号: 2024 CW-120000301

工作编号: 2024 (Z)-1200003



擦窗机安全检验报告

工程名称: 中深科技创新产业园项目

工程地址: 广东省中山市南朗镇(翠亨新区起步区)东二围

检验机构: 深圳众兴检测技术有限公司

检验日期: 2024年12月02日

检验性质: 委托检验

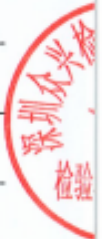

深圳众兴检测技术有限公司

公司地址: 深圳市龙岗区园山街道大康社区中心路4号B栋B201

公司网址: <http://www.zhongxingjc.com>



报告查询



擦窗机安全检验报告结论页

报告编号: 2024 CW-120000301

共5页 第1页

工程名称	中深科技创新产业园项目		
使用单位	深业物业运营集团股份有限公司		
安装位置	6号楼屋面		
监理单位	深圳市合创建设工程顾问有限公司		
制造单位	江苏博宇建筑工程设备科技有限公司		
安装单位	江苏博宇建筑工程设备科技有限公司		
设备型号/名称	CWG250.090	出厂编号	24101
额定载荷	250kg	出厂日期	2024年06月
辅助载荷	500kg	安全锁编号	/
吊船外形尺寸 (长×宽×高)(mm)	2000*650*1100mm	安全锁标定日期	/
提升高度	102 m	提升速度	8 m/min
检验环境	环境温度: 19 °C 相对湿度: 55 % 风速: 1.5 m/s 电压: 389 V 天气: 晴		
检验依据	1. 《擦窗机安装工程质量验收规程》(JGJ/T 150-2018) 2. 《擦窗机》(GB/T 19154-2017)		
主要检验仪器设备	钢直尺 YQ-020 激光测距仪 YQ-019 接地电阻仪 YQ-018 卷尺 YQ-016 绝缘电阻仪 YQ-015 游标卡尺 YQ-004 秒表 YQ-013 声级计 YQ-010 万用表 YQ-008 温湿度计 YQ-007 风速仪 YQ-002 塞尺 YQ-011 百分表 YQ-001 力矩扳手 YQ-014		
综合检验结论	合格		
备注	/		
检验:	李观文 李志良		 签发日期: 2024年12月03日
审核:	申帅		
批准:	任承梅		

技
测
专

其他

补充拟派项目负责人（项目经理）简历表，如下：

拟派项目负责人（项目经理）简历表

姓名		刘 日 升	性别	男	年龄	40	学历	本科	职称	
	毕业院校	长江大学		毕业时 间	2011 年 7 月		所学 专业	过程装备与控制工程		
	工程建设行 业 工作年限	15 年		投标 人 企 业 工作年限	8 年		技术 特长	项目管理		
	执业资格类 型	一级建造师		执业资格证书编号及注册专业			一级建造师 苏 1322017201706207			
	主要工作经 历	腾讯深圳总部项目 DY01-04 街坊、深圳华利广场、中深科技创新产业 园项目等								
	拟派项目负责人（项目经理）自认为最具代表性的已完工同类工程业绩合计 <u> 2 </u> 项。（数 量上限为 2 项）									
序号	工程项目名称	合同价	开竣工日期 (年、月)	建设单位及联 系方式	工 程 地点	担任职位	备注			
1	腾讯深圳总 部项目 DY01-04 街 坊	899 万	2023 年 3 月~2024 年 12 月	腾讯科技(深 圳)有限公司宋 伟： 18622348244	深 圳	项目 经 理				
2	华利广场	119 万	2022 年 12 月~2023 年 3 月	深圳市恒利 科创实业有 限公司高阳： 13715301834	深 圳	项目 经 理				

注：

1. 提供拟派项目负责人的身份证件、学历、执业资格、职称、社保局出具的在投标单位的社保清单等证明文件。

2. 同类工程是指已完工工程插窗机安装工程。投标人提供的项目负责人业绩必须是由拟派项目负责人具体实施的，否则该项业绩将不予计入。

3. 提供的业绩信息越多，越有利于招标人对投标人的了解，但业绩数量上限为 2 项，若超过 2 项，**招标人在清标时仅考虑表中的前 2 项。**

4. 业绩证明资料：施工合同、竣工验收报告的关键页的原件扫描件或复印件加盖投标人公章扫描件【合同关键页是指含工程名称、规模、工程内容、合同签字盖章页及**涉及拟派项目负责人（项目经理）名字**等页面，竣工验收报告关键页是指竣工验收报告首页、验收结论签字页。】**若施工合同或竣工验收报告上未能体现拟派项目负责人（项目经理）信息，则还需提供能够证明拟派项目负责人（项目经理）为所填报业绩工程的项目负责人（项目经理）的业主证明、正式任命书等原件扫描件或复印件加盖投标人公章扫描件。**

5. 若未附证明材料，或证明材料中工程名称不一致，或合同中未体现合同金额，或竣工验收报告上未体现验收时间的，**还需提供更名的相关材料，体现合同金额、验收时间的证明材料；且关键信息须清晰可辨，证明文件中的关键内容需用红色方框明确，**否则招标人有可能对投标人作出不利的判断。



普通高等学校

毕业证书



学生 刘日升 性别 男 一九八六年八月三十日生，于二〇〇七年九月
至二〇一一年七月在本校 过程装备与控制工程 专业 四年制

本科学习，修完教学计划规定的全部课程，成绩合格，准予毕业。

校 名：长江大学 校（院）长：



证书编号：104891201105006310

二〇一一年六月十日



使用有效期: 2025年03月20日
- 2025年09月16日

中华人民共和国一级建造师注册证书

姓名: 刘日升

性别: 男

出生日期: 1986年08月30日

注册编号: 苏1322017201706207



聘用企业: 江苏博宇建筑工程设备科技有限公司

注册专业: 机电工程(有效期: 2024-03-28至2027-03-27)



请登录中国建造师网
微信公众号扫一扫查询

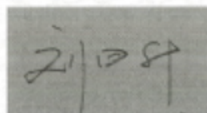

个人签名: 刘日升

签名日期: 2025. 3. 20



中华人民共和国
住房和城乡建设部
行政审批专用章
签发日期: 2025年03月26日

建筑施工企业项目负责人 安全生产考核合格证书

编号：苏建安B（2018）1003998

姓 名：刘日升

性 别：男

出 生 年 月：1986年08月30日

企 业 名 称：江苏博宇建筑工程设备科技有限公司

职 务：项目负责人（项目经理）

初次领证日期：2018年05月13日

有 效 期：2024年03月13日 至 2027年05月13日



发证机关：江苏省住房和城乡建设厅

发证日期：2024年03月13日



参保单位全称：江苏博宇建筑工程设备科技有限公司

现参保地：锡山区

统一社会信用代码：91320205564287502Q

查询时间：202506-202605

共1页，第1页

单位参保险种	养老保险	工伤保险	失业保险	
缴费总人数	135	135	135	
序号	姓名	公民身份号码（社会保障号）	缴费起止年月	缴费月数
1	刘日升	140621198608305219	202506 - 202605	12

说明：

1. 本权益单涉及单位及参保职工个人信息，单位应妥善保管。
2. 本权益单为打印时参保情况。
3. 本权益单已签具电子印章，不再加盖鲜章。
4. 本权益单记录单出具后有效期内（6个月），如需核对真伪，请使用江苏智慧人社APP，扫描右上方二维码进行验证（可多次验证）。



合同编号: T105-S1-2023030800005

合同文件

中华人民共和国

广东省 深圳市

腾讯深圳总部项目

DY01-04 街坊擦窗机供应及安装专业分包工程

第一册 共两册

建设单位: 腾讯科技(深圳)有限公司

专业分包单位: 江苏博宇建筑工程设备科技有限公司

工料测量师: 凯谔思咨询(深圳)有限公司

SZ159/BMU

2023年3月

中华人民共和国
广东省 深圳市
腾讯深圳总部项目
DY01-04 街坊擦窗机供应及安装专业分包工程

分包合同协议书

合同协议书 (续上)

总承包单位和专业分包单位达成协议如下: (续上)

4. 建设单位特此立约向专业分包单位保证将在本专业分包合同约定的各项期限内和以本专业分包合同约定的方式, 采取工程规范及合同图纸固定总价包干合同, 向专业分包单位支付:

人民币: 捌佰玖拾玖万陆仟捌佰壹拾捌元 (大写)

RMB: 8,996,818.00 元 (小写)

其中:

供应部分:

含税金额为人民币: 捌佰陆拾叁万叁仟叁佰叁拾壹元 (大写)

RMB: 8,633,331.00 元 (小写)

不含税金额为人民币: 柒佰陆拾肆万零壹佰壹拾伍元玖角叁分 (大写)

RMB: 7,640,115.93 元 (小写)

含增值税 RMB: 993,215.07 元 (小写), 税率为 13%

安装部分:

含税金额为人民币: 叁拾陆万叁仟肆佰捌拾柒元 (大写)

RMB: 363,487.00 元 (小写)

不含税金额为人民币: 叁拾伍万贰仟玖佰元 (大写)

RMB: 352,900.00 元 (小写)

含增值税 RMB: 10,587.00 元 (小写), 税率为 3%

其中: 安全文明施工费 (不含税) RMB: 82,000.00 元 (小写)

的合同金额或根据专业分包合同进行调整的金额或本专业分包合同约定的专业分包单位应得的其他款项, 以作为专业分包单位对本专业分包工程所需之包括但不限于整个工程的物料供应、深化设计 (在合同规定的范围内)、施工、建成、监测和缺陷修复, 按质按量地完成上述专业分包工程并完成竣工备案与验收工作的报酬。

SZ159/BMU
XCH:CQ:XML1:M2022039:(2023.03.08)
ARCADIS

- AG/4 -

008

中华人民共和国
广东省 深圳市
腾讯深圳总部项目
DYD1-04 街坊擦窗机供应及安装专业分包工程

分包合同协议书

分包合同协议书 (续上)

本分包合同由总承包单位与分包单位主签，并由建设单位加签。建设单位的加签不会降低和免除总承包单位与分包单位在分包合同中的主体地位及各自的义务责任。

主签单位：
总承包单位



专业分包单位：



法定代表人或
授权代表签字：



(姓 名：_____)

法定代表人或
授权代表签字：

王军印

(姓 名：_____)

加签单位：



建设单位：

(盖章)

15 MAY 2023

法定代表人或
授权代表签字：

(姓 名：_____)

SZ159/BMU
XCH:CQ:XML1:M2022039:(2023.03.08)
ARCADIS

- AG/8 -

012

DY01-04 街坊擦窗机供应及安装专业分包工程 1#、3#、5#、6#楼 擦窗机设备验收合格证明

工程名称	“互联网+”未来科技城地块 DY01-04 街坊 1#、3#、5#、6#楼（不含桩基）工程	工程地点	深圳市宝安区大铲湾片区
检查情况	该项目已完成 1#、3#、5#、6#楼擦窗机设备的设计、供货、安装、调试、及检测，各方面均符合合同及图纸的规范与要求，并经第三方检测单位检测合格。		
验收意见	<p>甲方： (章)</p> <p>1、现场施工完成，且第三方检测合格； 2、仍未移交，请施工单位做好保护； 3、交付前仍需进行及时验收，合格后方可移交。 2024.12.27</p>	<p>监理单位 (章)</p> <p>1. 现场已完成所有安装 2. 现场验收合格之工程予以出具报告 3. 监理单位付时间以监理单位签字为准 4. 施工单位签字前原样保持或拆卸杆 2024.12.27</p>	<p>施工单位</p> <p>项目负责人： (章)</p> 

合同编号:HLKC(A)-CG-2022001

华利广场 1 栋楼擦窗机供货及安装工程合同

项目名称: 华利广场

合同名称: 1 栋楼擦窗机供货及安装工程合同

工程地点: 深圳市福田区梅林梅华路以南、梅中路以西

甲 方: 深圳市恒利科创实业有限公司

乙 方: 江苏博宇建筑工程设备科技有限公司

订立时间: 2022 年 12 月 7 日

订立地点: 深圳市福田区梅林街道满京华投资大厦 406

甲方：深圳市恒利科创实业有限公司

乙方：江苏博宇建筑工程设备科技有限公司

根据《中华人民共和国民法典》、《中华人民共和国建筑法》等有关法律、法规，依照相关文件要求，遵循平等、自愿、公平和诚信的原则，甲、乙双方就华利广场（以下简称“本项目”）1栋楼擦窗机设备供货及安装工程（以下简称“本工程”）相关事项协商一致，订立本合同如下：

1.1.1 第一条 订购货品

1、乙方向甲方提供本工程施工，具体工作内容详见附件1《华利广场1栋楼擦窗机设备供货工程量清单》。本合同总价为含税（大写）：人民币壹佰壹拾玖万元整，（小写）：1,190,000.00元，其中不含增值税总造价为（大写）：人民币壹佰零伍万叁仟零玖拾柒元叁角伍分，（小写）：1,053,097.35元，增值税税额为（大写）：人民币壹拾叁万陆仟玖佰零贰元陆角伍分，（小写）：136,902.65元，专用增值税税率13%，本工程采用固定总价包干，包含但不限于：擦窗机设计费、轨道设计费、埋件设计加工制作费、设备采购费、生产制造费、安装费、施工水电费、厂内检验费、厂内试验费、装箱费、运输费、装卸费（含第一次货车可到卸货位置20米内的卸货费用，不含二次搬运费用）、第三方检测费用、技术服务及培训费、售后服务费、保修期内维修保养费、各种供销手续费、保险费、报关商检费、相关税费（含增值税专用发票等）、合同期内市场价格波动风险等费用、保管费相关文件的提交及从政府有关职能部门获得与本项目有关的一切所需许可及审批等所需的一切费用等乙方完成本合同项下义务所需的一切费用。

2、完成承包范围内该项工作内容的全部工序和与之相关的一切辅助工作，与之相关的辅助工作中未列明的费用均含在该单价工作内容中，不能分解另行计价。

3、具体供货地点：深圳市福田区梅林梅华路以南、梅中路以西（华利广场项目）。

4、出现下列情况时，合同总价不予调整：

1) 因人工、材料、机械、运输费用、公用事业收费的变动；政府红头文件颁发而引起乙方费用增加。

2) 乙方有责任为甲方、使用单位等单位进行工程检查时提供各种方便，乙方承担由此发生的有关费用。

3) 按国家规定，乙方应交纳的各项税项及费用。

5、除非本合同另有约定，甲方要求乙方提供与本合同项下设备有关的软硬件产品，附属设施、服务或其他设备正常运转必需的配件，因质量问题引起的维修和更换、技术指导和培训时，无需另行支付任何其他费用。

9、特别提示与说明：双方确认本合同文本系经甲、乙双方协商一致后所共同确定的电子文档打印文本；本合同之任何条款，均不属于由甲、乙双方提供的格式合同条款；甲、乙双方均系在对本合同所有条款含义理解一致并接受的前提下签署本合同。

10、本合同项下有关书面通知的送达方式为：由甲乙双方直接交付签收（不论签收者是否为法人代表、负责人或授权代表本人）送达；由通知发出方根据另一方于本合同文首所提供的地址以特快专递的方式寄交送达的，特快专递寄出满5日即为送达，寄出起始日以特快专递缴费凭证所记载的日期为准。若任何一方的联系地址发生变更，则须于变更发生前10日内书面通知对方；否则，变更前信息仍视为有效信息，由此所引致的一切不利后果概由其自行承担。

1.1.11 第十一条 本合同包含以下附件：

附件一：《华利广场1栋楼擦窗机设备供货工程量清单》

附件二：《诚信生产承诺函》

附件三：《服务承诺函》

附件四：《材料设备需货通知单》

附件五：《材料设备收货单》

附件六：《华利广场1栋楼擦窗机技术要求》

(以下无正文)

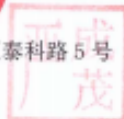

甲方：（公章）深圳市恒利科创实业有限公司
法定代表人：
委托代理人：
地址：深圳市福田区梅林街道梅丰社区泰科路5号
清京华投资大厦4层406
邮政编码：518000
电话：0755-23908959
开户银行：上海浦东发展银行股份有限公司深圳梅林支行
银行账号：79330078801600000094



乙方：（公章）江苏博宇建筑工程设备科技有限公司
法定代表人：
委托代理人：严鑫
地址：江苏省无锡市锡山区鹅湖镇青虹路
邮政编码：214000
电话：0510-88531667
开户银行：交通银行股份有限公司无锡纺城支行
银行账号：322000673018010100730



华利广场施工总承包项目电动擦窗机采购及安装工程设备验收合格证明

工程名称	华利广场施工总承包项目		工程地点	广东省深圳市福田区泰科路5号
			开工日期	2023年10月30日
检查情况	<p>该项目1#楼已完成擦窗机设备的设计、供货、安装、调试、及检测，各方面均符合合同及图纸的规范与要求，并经第三方检测单位检测合格。</p>			
验收意见	委托方（签约方）	监理单位	施工单位	
	<p>甲方： （章）</p> 	<p>监理： （章）</p> 	<p>项目负责人： （章）</p> 	

企业同类业绩

建设单位	项目名称	建设地点	建设规模	开竣工日期	合同价格(万元)	备注
腾讯科技(深圳)有限公司	腾讯深圳总部项目DY01-04街坊	深圳	6台	2023年3月~2024年12月	899万元	
深圳市金地新沙房地产开发有限公司	深圳福田新沙项目03地块T7-T11及02地块T5、T6工程	深圳	7台	2023年9月~2024年12月	737万	
普联技术有限公司	普联技术有限公司T501-0091宗地项目	深圳	5台	2023年9月~2026年2月	490万	
中国建筑第八工程局有限公司	横琴科学城(二期)标段二	珠海	6台	2024年7月~2024年12月	514万	
深中(广东)高新产业园发展有限公司	中深科技创新产业园项目	中山	12台	2024年5月~2025年1月	795万	

合同编号: T105-S1-2023030800005

合同文件

中华人民共和国

广东省 深圳市

腾讯深圳总部项目

DY01-04 街坊擦窗机供应及安装专业分包工程

第一册 共两册

建设单位: 腾讯科技(深圳)有限公司

专业分包单位: 江苏博宇建筑工程设备科技有限公司

工料测量师: 凯谔思咨询(深圳)有限公司

SZ159/BMU

2023年3月

中华人民共和国
广东省 深圳市
腾讯深圳总部项目
DY01-04 街坊擦窗机供应及安装专业分包工程

分包合同协议书

合同协议书 (续上)

总承包单位和专业分包单位达成协议如下: (续上)

4. 建设单位特此立约向专业分包单位保证将在本专业分包合同约定的各项期限内和以本专业分包合同约定的方式, 采取工程规范及合同图纸固定总价包干合同, 向专业分包单位支付:

人民币: 捌佰玖拾玖万陆仟捌佰壹拾捌元 (大写)

RMB: 8,996,818.00 元 (小写)

其中:

供应部分:

含税金额为人民币: 捌佰陆拾叁万叁仟叁佰叁拾壹元 (大写)

RMB: 8,633,331.00 元 (小写)

不含税金额为人民币: 柒佰陆拾肆万零壹佰壹拾伍元玖角叁分 (大写)

RMB: 7,640,115.93 元 (小写)

含增值税 RMB: 993,215.07 元 (小写), 税率为 13%

安装部分:

含税金额为人民币: 叁拾陆万叁仟肆佰捌拾柒元 (大写)

RMB: 363,487.00 元 (小写)

不含税金额为人民币: 叁拾伍万贰仟玖佰元 (大写)

RMB: 352,900.00 元 (小写)

含增值税 RMB: 10,587.00 元 (小写), 税率为 3%

其中: 安全文明施工费 (不含税) RMB: 82,000.00 元 (小写)

的合同金额或根据专业分包合同进行调整的金额或本专业分包合同约定的专业分包单位应得的其他款项, 以作为专业分包单位对本专业分包工程所需之包括但不限于整个工程的物料供应、深化设计 (在合同规定的范围内)、施工、建成、监测和缺陷修复, 按质按量地完成上述专业分包工程并完成竣工备案与验收工作的报酬。

SZ159/BMU
XCH:CQ:XML1:M2022039:(2023.03.08)
ARCADIS

- AG/4 -

008

中华人民共和国
广东省 深圳市
腾讯深圳总部项目
QY01-04 街坊擦窗机供应及安装专业分包工程

分包合同协议书

分包合同协议书 (续上)

本分包合同由总承包单位与分包单位主签，并由建设单位加签。建设单位的加签不会降低和免除总承包单位与分包单位在分包合同中的主体地位及各自的义务责任。

主签单位：
总承包单位



专业分包单位：



法定代表人或
授权代表签字：



(姓 名：_____)

法定代表人或
授权代表签字：

平鲁生

(姓 名：_____)

加签单位：



建设单位：

(盖章)

15 MAY 2023

法定代表人或
授权代表签字：

(姓 名：_____)

SZ159/BMU
XCH:CQ:XML1:M2022039:(2023.03.08)
ARCADIS

- AG/8 -

012



报告编号: QSGZ-CC2024-(广州)-05002



擦窗机检测报告

备案编号: /

工程名称: 腾讯深圳总部项目 DY01-04 街坊擦窗机供应及安装专业分包工程

工程地址: 深圳市宝安区大铲湾片区

使用单位: 腾讯科技(深圳)有限公司

检测单位: 清实(广州)检验技术有限公司

检测日期: 2024年5月15日



清实(广州)检验技术有限公司

清实（广州）检验技术有限公司
擦窗机检测报告

报告编号：QSGZ-CC2024-(广州)-05002 共 8 页 第 1 页

工程名称	腾讯深圳总部项目 DY01-04 街坊擦窗机供应及安装专业分包工程		
工程地址	深圳市宝安区大铲湾片区		
使用单位	腾讯科技(深圳)有限公司		
安装单位	江苏博宇建筑工程设备科技有限公司		
产权单位	腾讯科技(深圳)有限公司		
委托单位	江苏博宇建筑工程设备科技有限公司	委托编号：QSGZ-1005523	
制造单位	江苏博宇建筑工程设备科技有限公司		
型号规格	CWPLDS250.400	安装方式	屋面轨道式
变幅方式	伸缩臂变幅	起升方式	卷扬式
出厂日期	2023 年 12 月	出厂编号	23165
检验类别	委托检验	备案编号	/
安装位置	1#楼屋面	告知受理号	/
检测日期	2024 年 5 月 15 日	设备自编号	1#
性能参数	额定载重量：250 kg； 作业高度：140.15 m		
检测依据	1. 《擦窗机》(GB/T 19154-2017)		
参考依据	1. 《擦窗机安装工程质量验收标准》(JGJ/T 150-2018) 2. 《施工现场机械设备检查技术规范》(JGJ 160-2016) 3. 《建筑施工安全检查标准》(JGJ 59-2011) 4. 《起重机 钢丝绳 保养、维护、安装、检验和报废》(GB/T 5972-2023)		
主要检验仪器设备	接地电阻测试仪、绝缘电阻测试仪、万用表、游标卡尺、钢卷尺、钢直尺、塞尺		
检验情况汇总	本次检测项目共计 73 项： 1. 保证项目共 25 项，其中第 / 项不合格，共 0 项不合格； 2. 一般项目共 48 项，其中第 / 项不合格，共 0 项不合格。		
检验结论	根据判定规则，该擦窗机检测结论为： 合格		 签发日期：2024年5月15日
备注	-----		

批准：[Signature] 审核：[Signature] 校核：[Signature] 主检：[Signature]

DY01-04 街坊擦窗机供应及安装专业分包工程 1#、3#、5#、6#楼 擦窗机设备验收合格证明

工程名称	“互联网+”未来科技城地块 DY01-04 街坊 1#、3#、5#、6#栋（不含桩基）工程	工程地点	深圳市宝安区大铲湾片区
检查情况	该项目已完成 1#、3#、5#、6#楼擦窗机设备的设计、供货、安装、调试、及检测，各方面均符合合同及图纸的规范与要求，并经第三方检测单位检测合格。		
验收意见	<p>甲方： (章)</p> <p>1、现场施工完成，且第三方检测合格； 2、仍未移交，请施工单位继续整改； 3、交付前仍需进行验收，合格后方可移交。 2024.12.27</p>	<p>监理单位</p> <p>监理：郭小周 (章)</p> <p>1. 现场所有人员已实名登记 2. 现场已完工前，施工单位应做好成品保护 3. 监理单位应做好旁站记录并签字 2024.12.27</p>	<p>施工单位</p> <p>项目负责人： (章)</p> <p>刘 日 2024.12.27</p>

合同编号：SZ-XS02/03-CG-01

深圳福田新沙项目 03 地块 T7-T11
及 02 地块 T5、T6 擦窗机
采购及安装工程合同

甲 方：深圳市金地新沙房地产开发有限公司

乙 方：江苏博宇建筑工程设备科技有限公司

日 期：2023 年 9 月 25 日

工程地点：福田区福强路与沙嘴路交汇处金地工业园区内

第一章 合同协议书

甲方（全称）：深圳市金地新沙房地产开发有限公司

乙方（全称）：江苏博宇建筑工程设备科技有限公司

依照《中华人民共和国民法典》及其他有关法律、法规，遵循平等、自愿、公平和诚实信用的原则，双方就深圳福田新沙项目 03 地块 T7-T11 及 02 地块 T5、T6 擦窗机采购及安装工程供货及安装事项协商一致，订立本合同协议书。

1. 采购概况

1.1. 工程内容：本项目由 02 地块 T5、T6 和 03 地块 1 栋一单元、二单元、三单元、四单元、五单元、六单元以及裙楼组成，其中配置擦窗机设备 7 台，悬挂吊篮系统 2 台，03 地块 1 栋一单元、二单元、五单元和 02 地块 T5、T6 采用定点式轨道；1 栋三单元、四单元采用条形轨道；03 地块 1 栋三、四、五单元之间连桥吊项采用悬挂吊篮系统。

1.2. 供货范围：详见《材料、设备技术要求及质量标准》。

1.3. 交货地点：深圳市福田区福强路与沙嘴路交汇处，金地工业区内。

1.4. 交货方式及时间：详见《材料、设备技术要求及质量标准》。

2. 质量标准

2.1. 质量标准：合格。

3. 合同价款

3.1. 合同价款：

价款及组成		大写	小写 (元)	
含税总价		柒佰叁拾柒万元整	¥ 7,370,000.00	
不含税总价		陆佰伍拾肆万零捌佰柒拾陆元肆角陆分	¥ 6,540,876.46	
增值税金额合计		捌拾贰万玖仟壹佰贰拾叁元伍角肆分	¥ 829,123.54	
其中	设备/	设备/材料含税总价	陆佰柒拾玖万贰仟伍佰陆拾壹元陆角	¥ 6,792,561.60
	材料采	设备/材料不含税总价	陆佰零壹万壹仟壹佰壹拾陆元肆角陆分	¥ 6,011,116.46
		增值税税率	13%	
	购	设备/材料增值税金额	柒拾捌万壹仟肆佰肆拾伍元壹角肆分	¥ 781,445.14
设备/	安装工程含税总价	伍拾柒万柒仟肆佰叁拾捌元肆角	¥ 577,438.40	

材料安 装	安装工程不含税总价	伍拾贰万玖仟柒佰陆拾元整	¥ 529,760.00
	增值税税率	9%	
	设备/材料增值税金额	肆万柒仟陆佰柒拾捌元肆角	¥ 47,678.40
发票种类		增值税专用发票	

其中：

不含税金额仅指不含乙方开具给甲方的增值税额，需包含教育费附加、城市维护建设税等原有税费。

本合同为按承包范围、按单台设备总价及合同价款总价包干。

3.2. 开票信息及指定收款账户：

付款信息	甲方	乙方
账户名称	深圳市金地新沙房地产开发有限公司	江苏博宇建筑工程设备科技有限公司
纳税人识别号	91440300306076606U	91320205564287502Q
开户银行	招商银行深圳华侨城支行	交通银行股份有限公司无锡纺城支行
账号	755921626910902	322000673018010100730
公司注册地址	深圳市福田区沙头街道新华社区福强路 4060 号金沙嘴酒店大厦十二层	无锡市锡山区鹅湖镇青虹路

4. 组成合同的文件及解释顺序

4.1. 组成本合同的文件及解释顺序如下：

- (1) 合同签订后双方新签订的补充协议；
- (2) 合同协议书；
- (3) 中标通知书；
- (4) 招投标期间往来函件；
- (5) 合同专用条款；
- (6) 合同通用条款；
- (7) 投标人须知；
- (8) 材料、设备技术要求及质量标准；
- (9) 投标文件；
- (10) 合同图纸；
- (11) 已标价工程量清单；
- (12) 甲、乙双方双方有关本工程的变更、签证、洽商、询价采购凭证等书面文件及组成合同

的其他部分及附件。

4.2. 以上各合同组成文件互为补充和解释，如有含糊或矛盾之处，除另有说明或协议外，一切解释以上述顺序解释（顺序较上者优先），同一顺序中如有矛盾的则以日期较后或要求较高的文件优先解释，甲方将保留最终的解释权。

4.3. 乙方在投标时交回的所有技术资料（如服务计划、施工组织等）只供参考而不作为合同文件的一部分，但是作为乙方于投标期间提供给甲方的最低标准承诺，对乙方具有约束力，此等资料须按合同文件的规定重新提交予甲方/监理审批，且标准、规格、要求不低于上述于投标期间的承诺。即使甲方同意或接受这些资料，亦不会因此而减免乙方于本合同的责任和义务。

5. 承诺

5.1. 甲方承诺保证按照合同约定的条件、时间和方式向乙方支付合同价款。

5.2. 乙方承诺保证完全按照合同约定提供合同材料和相关服务/合同设备和技术服务和质保期服务并修补缺陷。

6. 合同生效

6.1. 合同订立时间：2023 年 9 月 25 日

6.2. 合同订立地点：深圳市福田区

合同一式拾份，甲方陆份、乙方肆份，具有同等法律效力。双方约定由法定代表人签字并加盖双方公章后立即生效。

甲方（公章）：深圳市金地新沙房地产开发有限公司

法定代表人（签字）：苏礼智

统一社会信用代码：91440300306076606U

电话：_____

传真：_____

邮编：518048

电子邮箱：_____

乙方（公章）：江苏博宇建筑工程设备科技有限公司

法定代表人（签字）：高智鹏

统一社会信用代码：91320205564287502Q

电话：0510-88531667

传真：0510-88703872

邮编：_____

电子邮箱：wxboyu001@china-boyu.com

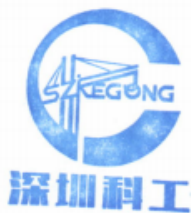

报告编号: KGJC/BZ/CW2024-039920201
合同编号: KGJC2024SZ-03992

擦窗机安全检验报告

记录编号 KGJC2024SZ-039920201
工程名称 环湾名苑（一期、二期）施工总承包工程
使用单位 深圳市金地新沙房地产开发有限公司
工程地址 福田金地一路与沙尾路交汇处西北侧
检验机构 深圳科工检测技术有限公司
检验日期 2024年12月03日
检验性质 委托检验



报告查询



深圳科工检测技术有限公司

擦窗机安全检验报告结论页

报告编号: KGJC/BZ/CW2024-039920201

共 5 页 第 1 页

工程名称	环湾名苑（一期、二期）施工总承包工程		
使用单位	深圳市金地新沙房地产开发有限公司		
安装位置	2 单元屋顶		
监理单位	深圳市邦迪工程顾问有限公司		
制造单位	江苏博宇建筑工程设备科技有限公司		
安装单位	江苏博宇建筑工程设备科技有限公司		
设备型号/名称	CWGS250.230/擦窗机	出厂编号	21145
吊船额定载重量	250 Kg	出厂日期	2024 年 09 月
辅吊额定载重量	500 Kg	安全锁编号	/
吊船外形尺寸 (长×宽×高) (mm)	2500×650×1100	安全锁标定日期	/
提升高度	214.05 m	提升速度	9 m/min
检验环境	环境温度: 18 ℃ 相对湿度: 59 % 风速: 1.3 m/s 电压: 396 V 天气: 晴		
检验依据	1. 《擦窗机安装工程质量验收规程》(JGJ/T 150-2018) 2. 《擦窗机》(GB/T 19154-2017)		
主要检验仪器设备	钢直尺 KGJC-JQ-021 激光测距仪 KGJC-JQ-020 接地电阻仪 KGJC-JQ-019 水准仪 KGJC-JQ-010 卷尺 KGJC-JQ-017 绝缘电阻仪 KGJC-JQ-016 游标卡尺 KGJC-JQ-005 秒表 KGJC-JQ-014 声级计 KGJC-JQ-011 万用表 KGJC-JQ-009 温湿度计 KGJC-JQ-008 风速仪 KGJC-JQ-002 塞尺 KGJC-JQ-012 百分表 KGJC-JQ-001 力矩扳手 KGJC-JQ-015 钳形电流表 KGJC-JQ-013		
综合检验结论	合格		
备注	/		
检验:	罗建辉 柳昌平		 (检验机构检验专用章) 签发日期: 2024 年 12 月 04 日
审核:	钟琦		
批准:	王旭东		

技术专用章

普联技术有限公司 T501-0091 宗地项目

擦窗机设备供货、安装合同

合同编号:

2023 年 9 月

1/46

发包人：普联技术有限公司（以下简称甲方）

承包人：江苏博宇建筑工程设备科技有限公司（以下简称乙方）

双方就甲方投资建设的普联技术有限公司 T501-0091 宗地项目擦窗机设备的设计、制造、供货、安装调试、验收等事项,经友好协商确定以下条款为合同履行依据。

一、 工程概况

1.1 工程名称：普联技术有限公司 T501-0091 宗地项目

1.2 工程地点：深圳市南山区留仙洞总部基地同发路和仙洞路交汇处西南地块

二、 合同标的

1. 本合同承包方式为总价包干,合同总价为4,900,000.00元（大写：人民币肆佰玖拾万元整）。其中,擦窗机设备供货含税（VAT_13%）总价为3,615,878.60元（大写：人民币叁佰陆拾壹万伍仟捌佰柒拾捌元陆角），擦窗机安装含税（VAT_3%）总价为1,284,121.40元（大写：人民币壹佰贰拾捌万肆仟壹佰贰拾壹元肆角），价格明细详见附件。

2. 乙方按本合同约定以包图纸深化、包税金、包供货、包运输、包卸货、包搬运安装调试、包检验检测、包安全文明措施、包政府部门验收、包通过验收、包培训、包售后服务、包免费保养等方式向甲方提供产品。

3. 在合同履行过程中,如遇国家增值税税率政策变更（后续简称税率变更），对于税率变更前合同已履行部分,按原合同约定的价格开票并结算;对于税率变更后合同履行的部分（即增值税纳税义务的发生时间在税率变更之后的部分），在原合同约定不含税价不变的基础上,按照新税率重新计算合同含税价,且合同继续履行,不再另行签订补充协议。因乙方纳税及开票的不合规行为给甲方造成任何税费损失的,由乙方予以赔偿,且甲方有权从应付乙方款项中直接扣除。

4. 本项目为总价包干,乙方深化图纸导致的费用增加不予调整,费用减少将按实扣除。除非甲方对擦窗机的技术、材料等要求发生变更,否则总价不予调整。

三、 质量及技术要求

1、设备整机及关键部件必须符合国家现行制造技术标准及验收规范,至少达到“合格”标准并通过验收。因生产设计等其他方面原因导致达不到验收规范而乙方未及时提出或者因制

(以下无正文)

甲方：普联技术有限公司

法定代表人
(或授权签约人)：

张世林 杨磊

日期：

乙方：江苏博宇建筑工程设备科技有限公司

法定代表人
(或授权签约人)：



日期：



报告编号: QSGZ-CC2025-(深圳)-02001



擦窗机检测报告

备案编号: /

工程名称: 普联技术有限公司 T501-0091 宗地项目

工程地址: 深圳市南山区留仙洞总部基地同发路和仙洞路交叉西南侧

使用单位: 普联技术有限公司

检测单位: 清实(广州)检验技术有限公司

检测日期: 2025年2月26日



清实(广州)检验技术有限公司

清实（广州）检验技术有限公司
擦窗机检测报告

报告编号：QSGZ-CC2025-(深圳)-02001

共 8 页 第 1 页

工程名称	普联技术有限公司 T501-0091 宗地项目		
工程地址	深圳市南山区留仙洞总部基地同发路和仙洞路交叉西南侧		
使用单位	普联技术有限公司		
安装单位	江苏博宇建筑工程设备科技有限公司		
产权单位	普联技术有限公司		
委托单位	江苏博宇建筑工程设备科技有限公司	委托编号：QSGZ-1006095	
制造单位	江苏博宇建筑工程设备科技有限公司		
型号规格	CWCLS250.280	安装方式	屋面轨道式
变幅方式	伸缩臂变幅	起升方式	卷扬式
出厂日期	2024 年 10 月	出厂编号	24163
检验类别	委托检验	备案编号	/
安装位置	楼层天面	告知受理号	/
检测日期	2025 年 2 月 26 日	设备自编号	1#
性能参数	额定载重量：250 kg； 作业高度：150 m		
检测依据	1. 《擦窗机》(GB/T 19154-2017)		
参考依据	1. 《擦窗机安装工程质量验收标准》(JGJ/T 150-2018) 2. 《施工现场机械设备检查技术规范》(JGJ 160-2016) 3. 《建筑施工安全检查标准》(JGJ 59-2011) 4. 《起重机 钢丝绳 保养、维护、安装、检验和报废》(GB/T 5972-2023)		
主要检验仪器设备	接地电阻测试仪、绝缘电阻测试仪、万用表、游标卡尺、钢卷尺、钢直尺、塞尺		
检验情况汇总	本次检测项目共计 73 项： 1. 保证项目共 25 项，其中第 / 项不合格，共 0 项不合格； 2. 一般项目共 48 项，其中第 / 项不合格，共 0 项不合格。		
检验结论	根据判定规则，该擦窗机检测结论为： 合格		(机构检验专用章) 签发日期：2025 年 2 月 26 日 检验检测专用章
备注	-----		

批准：[Signature]

审核：[Signature]

校核：王自尧

主检：[Signature]

合同编号：HN-WZHT-2024-472-HQKXC-118

物资采购与供应合同

工程名称：横琴科学城（二期）标段二勘察设计施工总承包

甲 方：中国建筑第八工程局有限公司珠海横琴分公司

乙 方：江苏博宇建筑工程设备科技有限公司

物资采购与供应合同

签订时间：20____年____月____日

签订地点：山东省济南市历下区

买受人：中国建筑第八工程局有限公司珠海横琴分公司（以下称为甲方）

纳税人识别号：91440400MA53CNDW13

注册地址：珠海市横琴新区祥和三巷7号201房

电话：0756-8893353

开户银行：珠海华润银行股份有限公司广东自贸试验区横琴分行

账号：21322555952400001

出卖人：江苏博宇建筑工程设备科技有限公司（以下称为乙方）

纳税人识别号：91320205564287502Q

纳税人身份：一般纳税人 小规模纳税人 其他

发票种类及税率：增值税专用发票，税率13%； 增值税普通发票

注册地址：江苏省无锡市锡山区鹅湖镇青虹路

电话：0510-88531667

开户银行：交通银行股份有限公司无锡纺城支行

联行号：301302001223

账号：322000673018010100730

微信号：yanxing2563

电子邮箱：wxboyu102@china-boyu.com

工程名称：横琴科学城（二期）标段二勘察设计施工总承包

工程地点：广东省珠海市横琴新区厚朴道东侧、胜洲五路南侧、环岛西路西侧、胜洲三路北侧

根据《中华人民共和国民法典》及有关规定，为明确双方权利、义务和责任，经双方协商一致，就甲方承包的横琴科学城（二期）标段二勘察设计施工总承包工程所用擦窗机及蜘蛛人吊椅采购及安装事宜签订本合同条款，愿共同遵守。

(本页无正文)

<p>甲方（盖章）： 法定代表人（签字）： 委托代理人（签字）： 电 话：</p>	<p>乙方（盖章）： 法定代表人（签字）： 委托代理人（签字）： 电 话：</p>   
---	--

报告编号： G2025(70)0001440400001



擦窗机检测报告

备案编号： _____

工程名称： 横琴科学城（二期）标段二（B区）主体工程

工程地址： 珠海市横琴新区厚朴道东侧、胜洲五路南侧、环岛西路西侧、胜州三路北侧

使用单位： 珠海大横琴科学城开发有限公司

检测单位： 广东省建设工程质量安全检测总站有限公司

检测日期： 2025年01月02日 (7)

擦窗机检测报告

报告编号: G2025(70)0001440400001

共 10 页 第 1 页

工程名称	横琴科学城(二期)标段二(B区)主体工程		
工程地址	珠海市横琴新区厚朴道东侧、胜洲五路南侧、环岛西路西侧、胜州三路北侧		
使用单位	珠海大横琴科学城开发有限公司		
安装单位	江苏博宇建筑工程设备科技有限公司		
产权单位	珠海大横琴科学城开发有限公司		
委托单位	珠海大横琴科学城开发有限公司	委托编号: G2025(70)0001	
制造单位	江苏博宇建筑工程设备科技有限公司		
型号规格	CWGLS250.365	安装方式	屋面轨道式
变幅方式	伸缩臂变幅	起升方式	卷扬式
出厂日期	2024年10月01日	出厂编号	24166
检验类别	自委托检测	备案编号	----
安装位置	SA3#栋屋面	告知受理号	----
检测日期	2025年01月02日	设备自编号	SA3#
性能参数	额定载重量: 250kg; 作业高度: 188 m		
检测依据	1.《擦窗机》(GB/T 19154-2017)		
参考依据	1.《高处作业吊篮》(GB/T 19155-2017) 2.《擦窗机安装工程质量验收标准》(JGJ/T 150-2018) 3.《擦窗机规划设计和安全规程》(JB/T 13482-2018) 4.《建筑机械使用安全技术规程》(JGJ 33-2012) 5.《建筑施工安全检查标准》(JGJ 59-2011) 6.《起重机械安全规程 第1部分:总则》(GB/T 6067.1-2010)		
主要检验仪器设备	经纬仪、接地电阻测试仪、数字兆欧表、温湿度表、激光测距仪、万用表、测厚仪、游标卡尺、钢卷尺、塞尺、水平尺、水准仪		
检验情况汇总	本次检测项目共计 72 项: 1. 保证项目共 25 项, 其中所有项目均合格; 2. 一般项目共 47 项, 其中第 36、71 项不合格, 共 2 项不合格。		
检验结论	根据判定规则, 该擦窗机检测结论为: 合格  签发日期: 2025年01月05日		
备注	----		

批准: 潘亮 审核: 邱晓飞 校核: 杨振华 主检: 胡永江

工程编号: _____

合同编号: ZSCYY-2024-019

中深科技创新产业园项目 擦窗机工程合同

工程名称: 中深科技创新产业园项目擦窗机工程

工程地点: 广东省中山市南朗镇(翠亨新区起步区)东二围

发 包 人: 深中(广东)高新产业园发展有限公司

承 包 人: 江苏博宇建筑工程设备科技有限公司

中深科技创新产业园项目擦窗机工程合同

甲方：深中（广东）高新产业园发展有限公司

乙方：江苏博宇建筑工程设备科技有限公司

根据《中华人民共和国民法典》、《中华人民共和国建筑法》及有关法律、法规规定，遵循平等、自愿、公平和诚实信用的原则，甲、乙双方经友好协商，就中深科技创新产业园项目擦窗机工程事宜，达成一致，特订立如下条款，以兹共同遵守。

一、工程规模及特征：

1、本项目场地位于中山市翠亨新区茅龙水道北侧，交通方便，占地面积 75470.80 m²，拟建约 120m 的办公，100m 宿舍与多层商业楼，全场地设置 1 层地下室，地下室开挖深度约 4.55~5.70m，设计基坑底标高为-1.35~-0.65m。基坑开挖面积约 70365.89 m²，基坑周长为 1131.75m。本项目基坑南侧靠近茅龙水道，距离该项目用地红线约 11.49m；东侧为空地，红线距离珠江约 100m；北侧为空地，红线距离深岑高速约 360m；西侧红线距离广东智能机器人科技有限公司约 80m。场地四周为施工临时道路，无电信、电力、雨水、污水、给水等管线。

2、采购及委托内容：

(1) 采购内容为中深科技创新产业园项目擦窗机采购及安装工程，简易式擦窗机（共 12 台），分别用于 1#、2#、5#塔楼屋顶。轨道式擦窗机（5 台）分别用于 3#、4#、6#塔楼屋顶，1#2#楼飘台下方以及 5#6#中间连廊部分、南面飘台使用悬挂轨道系统及相应吊篮设备（1 台），并包括 5#6#16~18 层北面及 6#楼 16~18 层东面飘台擦窗及幕墙玻璃更换功能使用需求的深化设计及设备采购安装。前述擦窗机、悬挂轨道系统及相应吊篮设备在本合同中称“货物”“擦窗机”“设备”或“产品”。

(2) 委托内容包含但不限于完成本项目擦窗机系统以及支撑系统（包括擦窗机、轨道、防风插销、电动提升吊篮、吊绳碰撞防护、各种控制及驱动系统、各种安全装置、预埋件、后置埋件等全部部件）深化设计、认证、制造、供应、运输、放样、发货、保险、各类税费、保管、装卸、安装、测试、调试、验收、第三方检测、移交、初次的维护和保养等，包含针对业主相关操作人员的培训、提供竣工资料、操作手册、保养手册、原产地证明文件、报关资料证明文件，以及在质保期内为设备提供的维护保养等全部内容。

(3) 乙方应当配合相关的专业单位施工、调试、测试验证以及验收。

(4) 乙方负责按照甲方要求办理有关本项目报装、审批、验收等一切手续以及过程中按国家及地方政府规定由乙方缴纳的各种税费及其他一切费用已包含在本工程投标报价内。

质量管理体系表格编号: ZXJC/BG/SW-002

报告编号: 2024 CW-120000301

工作编号: 2024 (Z)-1200003



擦窗机安全检验报告

工程名称: 中深科技创新产业园项目

工程地址: 广东省中山市南朗镇(翠亨新区起步区)东二园

检验机构: 深圳众兴检测技术有限公司

检验日期: 2024年12月02日

检验性质: 委托检验



深圳众兴检测技术有限公司

公司地址: 深圳市龙岗区园山街道大康社区中心路4号B栋B201

公司网址: <http://www.zhongxingjc.com>

报告查询



擦窗机安全检验报告结论页

报告编号: 2024 CW-120000301

共 5 页 第 1 页

工程名称	中深科技创新产业园项目		
使用单位	深业物业运营集团股份有限公司		
安装位置	6号楼屋面		
监理单位	深圳市合创建设工程顾问有限公司		
制造单位	江苏博宇建筑工程设备科技有限公司		
安装单位	江苏博宇建筑工程设备科技有限公司		
设备型号/名称	CWG250.090	出厂编号	24101
额定载荷	250kg	出厂日期	2024年06月
辅助载荷	500kg	安全锁编号	/
吊船外形尺寸 (长×宽×高)(mm)	2000*650*1100mm	安全锁标定日期	/
提升高度	102 m	提升速度	8 m/min
检验环境	环境温度: 19 ℃ 相对湿度: 55 % 风速: 1.5 m/s 电压: 389 V 天气: 晴		
检验依据	1. 《擦窗机安装工程质量验收规程》(JGJ/T 150-2018) 2. 《擦窗机》(GB/T 19154-2017)		
主要检验仪器设备	钢直尺 YQ-020 激光测距仪 YQ-019 接地电阻仪 YQ-018 卷尺 YQ-016 绝缘电阻仪 YQ-015 游标卡尺 YQ-004 秒表 YQ-013 声级计 YQ-010 万用表 YQ-008 温湿度计 YQ-007 风速仪 YQ-002 塞尺 YQ-011 百分表 YQ-001 力矩扳手 YQ-014		
综合检验结论	合格		
备注	/		
检验:	李观文 李志良		
审核:	李帅		
批准:	任承梅		

检测专

项目管理班子人员配备情况

投标人：江苏博宇建筑工程设备科技有限公司

名称	姓名	职务	职称	主要简历、经验及承担过的项目
项目负责人	刘日升	项目经理	一级建造师	腾讯深圳总部项目 DY01-04 街坊、腾创未来项目、深圳福田新沙项目 03 地块 T7-T11 及 02 地块 T5、T6 擦窗机采购及安装工程项目经理
技术负责人	周阳	技术经理	高级工程师	腾讯深圳总部项目 DY01-04 街坊、腾创未来项目、深圳福田新沙项目 03 地块 T7-T11 及 02 地块 T5、T6 擦窗机采购及安装工程生产经理
生产经理	汪静	生产经理		腾讯深圳总部项目 DY01-04 街坊、腾创未来项目、深圳福田新沙项目 03 地块 T7-T11 及 02 地块 T5、T6 擦窗机采购及安装工程生产经理
安全经理	朱宏亮	安全经理		腾讯深圳总部项目 DY01-04 街坊、腾创未来项目、深圳福田新沙项目 03 地块 T7-T11 及 02 地块 T5、T6 擦窗机采购及安装工程安全经理

提示：项目主要参与人员主要指：项目负责人，项目技术负责人，项目主要设计生产技术人员、项目计划负责人和项目质量负责人、安装督导负责人等。



使用有效期: 2026年01月04日
- 2026年07月03日

中华人民共和国一级建造师注册证书

姓名: 刘日升

性别: 男

出生日期: 1986年08月30日

注册编号: 苏1322017201706207



聘用企业: 江苏博宇建筑工程设备科技有限公司

注册专业: 机电工程(有效期: 2024-03-28至2027-03-27)



请登录中国建造师网
微信公众号扫一扫查询

刘日升

个人签名: 刘日升

签名日期: 2026年1月4日



中华人民共和国住房和城乡建设部
行政审批专用章

签发日期: 2026年03月26日

建筑施工企业项目负责人 安全生产考核合格证书

编号：苏建安B（2018）1003998

姓名：刘日升

性别：男

出生年月：1986年08月30日

企业名称：江苏博宇建筑工程设备科技有限公司

职务：项目负责人（项目经理）

初次领证日期：2018年05月13日

有效期：2024年03月13日 至 2027年05月13日



发证机关：江苏省住房和城乡建设厅

发证日期：2024年03月13日



姓名 刘日升
性别 男 民族 汉
出生 1986 年 8 月 30 日
住址 河北省廊坊市广阳区东安
路王寨新村15栋1单元302
室
公民身份号码 140621198608305219



**中华人民共和国
居民身份证**

签发机关 廊坊市公安局广阳分局
有效期限 2023.03.11-2043.03.11

普通高等学校

毕业证书



学生 刘日升 性别 男 一九八六年八月三十日生，于二〇〇七年九月
至二〇一一年七月在本校 过程装备与控制工程 专业 四年制

本科学习，修完教学计划规定的全部课程，成绩合格，准予毕业。



校 名：

校 (院) 长：



证书编号：104891201105006010

二〇一一年六月十日

江苏省高级专业技术资格 证书

此证表明持证人具有担任相应专业技术职务的任职资格

姓名：周阳

性别：男

出生年月：1989-02-21

身份证号：320283198902212479

工作单位：江苏博宇建筑工程设备科技有限公司



评委会名称：江苏省无锡市机械工程高级专业技术资格（副高）
评审委员会

资格名称：高级工程师

系列（专业）：机械工程

专业（学科）：机械设计·产品设计

证书号：243202002162240010

取得资格时间：2024-09-27

文件号：锡人社职〔2024〕20号



在线证书信息



建筑施工企业主要负责人 安全生产考核合格证书

编号：苏建安A（2019）0005028

姓名：周阳

性别：男

出生年月：1989年02月21日

企业名称：江苏博宇建筑工程设备科技有限公司

职务：其他

初次领证日期：2019年06月25日

有效期：2025年04月25日 至 2028年06月25日



发证机关：江苏省住房和城乡建设厅

发证日期：2025年04月25日



姓名 周 阳
性别 男 民族 汉
出生 1989 年 2 月 21 日
住址 江苏省无锡市锡山区东港
镇华东村陈家巷16号
公民身份号码 320283198902212479



中华人民共和国
居民身份 证

签发机关 无锡市公安局锡山分局
有效期限 2018.11.12-2038.11.12



普通高等学校

毕业证书



211600291

学生 周阳 性别男，一九八九年二月二十一日生，于一九八九年九月至二〇一一年六月在本校 机械设计制造及其自动化(数控加工及维修) 专业

四年制本科学习，修完教学计划规定的全部课程，成绩合格，准予毕业。



校 名：机械工程学院 校（院）长：孙玉坤

证书编号：1127612011050009573

二〇一一年六月十六日

建筑施工企业机械类专职安全生产管理人员 安全生产考核合格证书

编号：苏建安C1（2024）2007683

姓名：汪静

性别：男

出生年月：1998年12月31日

企业名称：江苏博宇建筑工程设备科技有限公司

职务：专职安全生产管理人员

初次领证日期：2024年12月23日

有效期：2024年12月23日至2027年12月23日



发证机关：江苏省住房和城乡建设厅

发证日期：2024年12月23日



普通高等学校

毕业证书



学生 汪静 性别 男，一九九八年十二月三十一日生，于二〇一八

年九月至二〇二一年六月在本校

建设工程管理

专业 三年制 专 科学习，修完教学计划规定的全部课程，成绩合格，准予毕业。



校 名：柳州城市职业学院

校（院）长：

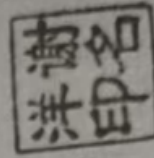

证书编号：140671202106000804 二〇二一年六月二十五日

建筑施工企业机械类专职安全生产管理人员 安全生产考核合格证书

编号：苏建安C1（2020）2003509

姓 名：朱宏亮

性 别：男

出生年月：1983年06月15日

企业名称：江苏博宇建筑工程设备科技有限公司

职 务：专职安全生产管理人员

初次领证日期：2020年09月13日

有效 期：2023年06月28日 至 2026年09月13日



发证机关：江苏省住房和城乡建设厅

发证日期：2023年06月28日



姓名 朱宏亮

性别 男 民族 汉

出生 1983 年 6 月 15 日

住址 陕西省南郑县新集镇新合
村五组042号



公民身份号码 612321198306152614



中华人民共和国
居民身份证

签发机关 南郑县公安局

有效期限 2017.01.18-2037.01.18

江苏省社会保险权益记录单 (参保单位)



请使用官方江苏智慧人社APP扫描验证

参保单位全称: 江苏博宇建筑工程设备科技有限公司

现参保地: 锡山区

统一社会信用代码: 91320205564287502Q

查询时间: 202506-202605

共1页, 第1页

单位参保险种	养老保险	工伤保险	失业保险	
缴费总人数	135	135	135	
序号	姓名	公民身份号码(社会保障号)	缴费起止年月	缴费月数
1	汪静	522121199812313056	202506 - 202605	12
2	刘日升	140621198608305219	202506 - 202605	12
3	朱宏亮	612321198306152614	202506 - 202605	12
4	周阳	320283198902212479	202506 - 202605	12

说明:

- 本权益单涉及单位及参保职工个人信息, 单位应妥善保管。
- 本权益单为打印时参保情况。
- 本权益单已签具电子印章, 不再加盖鲜章。
- 本权益单记录单出具后有效期内(6个月), 如需核对真伪, 请使用江苏智慧人社APP, 扫描右上方二维码进行验证(可多次验证)。



拟派项目负责人（项目经理）简历表

姓名	刘日升	性别	男	年龄	40	学历	本科	职称	
毕业院校	长江大学	毕业时间	2011年7月		所学专业	过程装备与控制工程			
工程建设行业工作年限	15年		投标人企业工作年限	8年		技术特长	项目管理		
执业资格类型	一级建造师		执业资格证书编号及注册专业			一级建造师 苏 1322017201706207			
主要工作经历	腾讯深圳总部项目 DY01-04 街坊、深圳华利广场、中深科技创新产业园项目等								
拟派项目负责人（项目经理）自认为最具代表性的已完工同类工程业绩合计 <u> 2 </u> 项。（数量上限为 2 项）									
序号	工程项目名称	合同价	开竣工日期 (年、月)	建设单位及联系方式	工程地点	担任职位	备注		
1	腾讯深圳总部项目 DY01-04 街坊	899 万	2023年3月 ~2024年12月	腾讯科技(深圳)有限公司宋伟: 18622348244	深圳	项目经理			
2	华利广场	119 万	2022年12月 ~2023年3月	深圳市恒利科创实业有限公司高阳: 13715301834	深圳	项目经理			

注：

1. 提供拟派项目负责人的身份证件、学历、执业资格、职称、社保局出具的在投标单位的社保清单等证明文件。

2. 同类工程是指已完工工程插窗机安装工程。投标人提供的项目负责人业绩必须是由拟派项目负责人具体实施的，否则该项业绩将不予计入。

3. 提供的业绩信息越多，越有利于招标人对投标人的了解，但业绩数量上限为 2 项，若超过 2 项，**招标人在清标时仅考虑表中的前 2 项。**

4. 业绩证明资料：施工合同、竣工验收报告的关键页的原件扫描件或复印件加盖投标人公章扫描件【合同关键页是指含工程名称、规模、工程内容、合同签字盖章页及**涉及拟派项目负责人（项目经理）名字**等页面，竣工验收报告关键页是指竣工验收报告首页、验收结论签字页。】**若施工合同或竣工验收报告上未能体现拟派项目负责人（项目经理）信息，则还需提供能够证明拟派项目负责人（项目经理）为所填报业绩工程的项目负责人（项目经理）的业主证明、正式任命书等原件扫描件或复印件加盖投标人公章扫描件。**

5. 若未附证明材料，或证明材料中工程名称不一致，或合同中未体现合同金额，或竣工验收报告上未体现验收时间的，**还需提供更名的相关证明材料，体现合同金额、验收时间的证明材料；且关键信息须清晰可辨，证明文件中的关键内容需用红色方框明确，**否则招标人有可能对投标人作出不利的判断。



普通高等学校

毕业证书



学生 刘日升 性别 男 一九八六年八月三十日生，于二〇〇七年九月
至二〇一一年七月在本校 过程装备与控制工程 专业 四年制

本科学习，修完教学计划规定的全部课程，成绩合格，准予毕业。

校 名：长江大学 校（院）长：



证书编号：104891201105006310

二〇一一年六月十日



使用有效期: 2026年01月04日
- 2026年07月03日

中华人民共和国一级建造师注册证书

姓名: 刘日升

性别: 男

出生日期: 1986年08月30日

注册编号: 苏1322017201706207



聘用企业: 江苏博宇建筑工程设备科技有限公司

注册专业: 机电工程(有效期: 2024-03-28至2027-03-27)



请登录中国建造师网
微信公众号扫一扫查询

个人签名: 刘日升

签名日期: 2026年1月4日



中华人民共和国住房和城乡建设部
行政审批专用章
签发日期: 2026年03月26日

建筑施工企业项目负责人 安全生产考核合格证书

编号：苏建安B（2018）1003998

姓 名：刘日升

性 别：男

出 生 年 月：1986年08月30日

企 业 名 称：江苏博宇建筑工程设备科技有限公司

职 务：项目负责人（项目经理）

初次领证日期：2018年05月13日

有 效 期：2024年03月13日 至 2027年05月13日



发证机关：江苏省住房和城乡建设厅

发证日期：2024年03月13日



参保单位全称：江苏博宇建筑工程设备科技有限公司

现参保地：锡山区

统一社会信用代码：91320205564287502Q

查询时间：202506-202605

共1页，第1页

单位参保险种	养老保险	工伤保险	失业保险	
缴费总人数	135	135	135	
序号	姓名	公民身份号码（社会保障号）	缴费起止年月	缴费月数
1	刘日升	140621198608305219	202506 - 202605	12

说明：

1. 本权益单涉及单位及参保职工个人信息，单位应妥善保管。
2. 本权益单为打印时参保情况。
3. 本权益单已签具电子印章，不再加盖鲜章。
4. 本权益单记录单出具后有效期内（6个月），如需核对真伪，请使用江苏智慧人社APP，扫描右上方二维码进行验证（可多次验证）。



合同编号: T105-S1-2023030800005

合同文件

中华人民共和国

广东省 深圳市

腾讯深圳总部项目

DY01-04 街坊擦窗机供应及安装专业分包工程

第一册 共两册

建设单位: 腾讯科技(深圳)有限公司

专业分包单位: 江苏博宇建筑工程设备科技有限公司

工料测量师: 凯谔思咨询(深圳)有限公司

SZ159/BMU

2023年3月

中华人民共和国
广东省 深圳市
腾讯深圳总部项目
DY01-04 街坊擦窗机供应及安装专业分包工程

分包合同协议书

合同协议书 (续上)

总承包单位和专业分包单位达成协议如下: (续上)

4. 建设单位特此立约向专业分包单位保证将在本专业分包合同约定的各项期限内和以本专业分包合同约定的方式, 采取工程规范及合同图纸固定总价包干合同, 向专业分包单位支付:

人民币: 捌佰玖拾玖万陆仟捌佰壹拾捌元 (大写)

RMB: 8,996,818.00 元 (小写)

其中:

供应部分:

含税金额为人民币: 捌佰陆拾叁万叁仟叁佰叁拾壹元 (大写)

RMB: 8,633,331.00 元 (小写)

不含税金额为人民币: 柒佰陆拾肆万零壹佰壹拾伍元玖角叁分 (大写)

RMB: 7,640,115.93 元 (小写)

含增值税 RMB: 993,215.07 元 (小写), 税率为 13%

安装部分:

含税金额为人民币: 叁拾陆万叁仟肆佰捌拾柒元 (大写)

RMB: 363,487.00 元 (小写)

不含税金额为人民币: 叁拾伍万贰仟玖佰元 (大写)

RMB: 352,900.00 元 (小写)

含增值税 RMB: 10,587.00 元 (小写), 税率为 3%

其中: 安全文明施工费 (不含税) RMB: 82,000.00 元 (小写)

的合同金额或根据专业分包合同进行调整的金额或本专业分包合同约定的专业分包单位应得的其他款项, 以作为专业分包单位对本专业分包工程所需之包括但不限于整个工程的物料供应、深化设计 (在合同规定的范围内)、施工、建成、监测和缺陷修复, 按质按量地完成上述专业分包工程并完成竣工备案与验收工作的报酬。

SZ159/BMU
XCH:CQ:XML1:M2022039:(2023.03.08)
ARCADIS

- AG/4 -

008

中华人民共和国
广东省 深圳市
腾讯深圳总部项目
DYD1-04 街坊擦窗机供应及安装专业分包工程

分包合同协议书

分包合同协议书 (续上)

本分包合同由总承包单位与分包单位主签，并由建设单位加签。建设单位的加签不会降低和免除总承包单位与分包单位在分包合同中的主体地位及各自的义务责任。

主签单位：
总承包单位



专业分包单位：



法定代表人或
授权代表签字：



(姓 名：_____)

法定代表人或
授权代表签字：

王军

(姓 名：_____)

加签单位：



建设单位：

(盖章)

15 MAY 2023

法定代表人或
授权代表签字：

(姓 名：_____)

SZ159/BMU
XCH:CQ:XML1:M2022039:(2023.03.08)
ARCADIS

- AG/8 -

012

DY01-04 街坊擦窗机供应及安装专业分包工程 1#、3#、5#、6#楼 擦窗机设备验收合格证明

工程名称	“互联网+”未来科技城地块 DY01-04 街坊 1#、3#、5#、6#楼（不含桩基）工程	工程地点	深圳市宝安区大铲湾片区
检查情况	该项目已完成 1#、3#、5#、6#楼擦窗机设备的设计、供货、安装、调试、及检测，各方面均符合合同及图纸的规范与要求，并经第三方检测单位检测合格。		
验收意见	甲方： (章) 1、现场施工完成，且第三方检测合格； 2、仍未移交，请施工单位在竣工验收合格； 3、交付前仍需要进行验收合格，合格后方可移交。 2024.12.27	监理单位 监理：郭小周 (章) 1. 现场已完成所有安装 2. 现场验收合格之工程予以出具报告 3. 监理单位付时间以监理单位签字为准 4. 施工单位签字前原样材料或需留存 2024.12.27	施工单位 项目负责人： (章) 

合同编号:HLKC(A)-CG-2022001

华利广场 1 栋楼擦窗机供货及安装工程合同

项目名称: 华利广场

合同名称: 1 栋楼擦窗机供货及安装工程合同

工程地点: 深圳市福田区梅林梅华路以南、梅中路以西

甲 方: 深圳市恒利科创实业有限公司

乙 方: 江苏博宇建筑工程设备科技有限公司

订立时间: 2022 年 12 月 7 日

订立地点: 深圳市福田区梅林街道满京华投资大厦 406

甲方：深圳市恒利科创实业有限公司

乙方：江苏博宇建筑工程设备科技有限公司

根据《中华人民共和国民法典》、《中华人民共和国建筑法》等有关法律、法规，依照相关文件要求，遵循平等、自愿、公平和诚信的原则，甲、乙双方就华利广场（以下简称“本项目”）1栋楼擦窗机设备供货及安装工程（以下简称“本工程”）相关事项协商一致，订立本合同如下：

1.1.1 第一条 订购货品

1、乙方向甲方提供本工程施工，具体工作内容详见附件1《华利广场1栋楼擦窗机设备供货工程量清单》。本合同总价为含税（大写）：人民币壹佰壹拾玖万元整，（小写）：1,190,000.00元，其中不含增值税总造价为（大写）：人民币壹佰零伍万叁仟零玖拾柒元叁角伍分，（小写）：1,053,097.35元，增值税税额为（大写）：人民币壹拾叁万陆仟玖佰零贰元陆角伍分，（小写）：136,902.65元，专用增值税税率13%，本工程采用固定总价包干，包含但不限于：擦窗机设计费、轨道设计费、埋件设计加工制作费、设备采购费、生产制造费、安装费、施工水电费、厂内检验费、厂内试验费、装箱费、运输费、装卸费（含第一次货车可到卸货位置20米内的卸货费用，不含二次搬运费用）、第三方检测费用、技术服务及培训费、售后服务费、保修期内维修保养费、各种供销手续费、保险费、报关商检费、相关税费（含增值税专用发票等）、合同期内市场价格波动风险等费用、保管费相关文件的提交及从政府有关职能部门获得与本项目有关的一切所需许可及审批等所需的一切费用等乙方完成本合同项下义务所需的一切费用。

2、完成承包范围内该项工作内容的全部工序和与之相关的一切辅助工作，与之相关的辅助工作中未列明的费用均含在该单价工作内容中，不能分解另行计价。

3、具体供货地点：深圳市福田区梅林梅华路以南、梅中路以西（华利广场项目）。

4、出现下列情况时，合同总价不予调整：

1) 因人工、材料、机械、运输费用、公用事业收费的变动；政府红头文件颁发而引起乙方费用增加。

2) 乙方有责任为甲方、使用单位等单位进行工程检查时提供各种方便，乙方承担由此发生的有关费用。

3) 按国家规定，乙方应交纳的各项税项及费用。

5、除非本合同另有约定，甲方要求乙方提供与本合同项下设备有关的软硬件产品，附属设施、服务或其他设备正常运转必需的配件，因质量问题引起的维修和更换、技术指导和培训时，无需另行支付任何其他费用。

9、特别提示与说明：双方确认本合同文本系经甲、乙双方协商一致后所共同确定的电子文档打印文本；本合同之任何条款，均不属于由甲、乙双方提供的格式合同条款；甲、乙双方均系在对本合同所有条款含义理解一致并接受的前提下签署本合同。

10、本合同项下有关书面通知的送达方式为：由甲乙双方直接交付签收（不论签收者是否为法人代表、负责人或授权代表本人）送达；由通知发出方根据另一方于本合同文首所提供的地址以特快专递的方式寄交送达的，特快专递寄出满5日即为送达，寄出起始日以特快专递缴费凭证所记载的日期为准。若任何一方的联系地址发生变更，则须于变更发生前10日内书面通知对方；否则，变更前信息仍视为有效信息，由此所引致的一切不利后果概由其自行承担。

1.1.11 第十一条 本合同包含以下附件：

附件一：《华利广场1栋楼擦窗机设备供货工程量清单》

附件二：《诚信生产承诺函》

附件三：《服务承诺函》

附件四：《材料设备需货通知单》

附件五：《材料设备收货单》

附件六：《华利广场1栋楼擦窗机技术要求》

(以下无正文)

甲方：（公章）深圳市恒利科创实业有限公司

法定代表人：

委托代理人：

地址：深圳市福田区梅林街道梅丰社区泰科路5号
满京华投资大厦4层406

邮政编码：518000

电话：0755-23908959

开户银行：上海浦东发展银行股份有限公司深圳梅林支行

银行账号：79330078801600000094

乙方：（公章）江苏博宇建筑工程设备科技有限公司

法定代表人：

委托代理人：严鑫

地址：江苏省无锡市锡山区鹅湖镇青虹路



邮政编码：214000

电话：0510-88531667

开户银行：交通银行股份有限公司无锡纺城支行

银行账号：322000673018010100730

华利广场施工总承包项目电动擦窗机采购及安装工程设备验收合格证明

工程名称	华利广场施工总承包项目	工程地点	广东省深圳市福田区泰科路5号
		开工日期	2023年10月30日
检查情况	该项目1#楼已完成擦窗机设备的设计、供货、安装、调试、及检测，各方面均符合合同及图纸的规范与要求，并经第三方检测单位检测合格。		
验收意见	委托方（签约方）	监理单位	施工单位
	甲方：  姚清刚 2023.10.13 (章)	监理：  华利广场施工现场 监理单位 总工程师 总承包部 (章)	项目负责人：  刘HH (章)

五、其他

1、近 5 年获奖情况

序号	奖项	颁发单位	获奖时间
1	无锡市专精特新“小巨人”企业	无锡市工业和信息化局	2021 年
2	高新技术企业	江苏省科学技术厅、江苏省财政厅、江苏省税务局	2022 年
3	无锡市超高层楼宇擦窗机装备工程技术研究中心	无锡市科学技术局	2022 年
4	江苏省专精特新企业	江苏省工业和信息化厅	2022 年
5	江苏省智能智造车间 高空作业设备（擦窗机）智能智造车间	江苏省工业和信息化厅 江苏省财政厅	2024 年

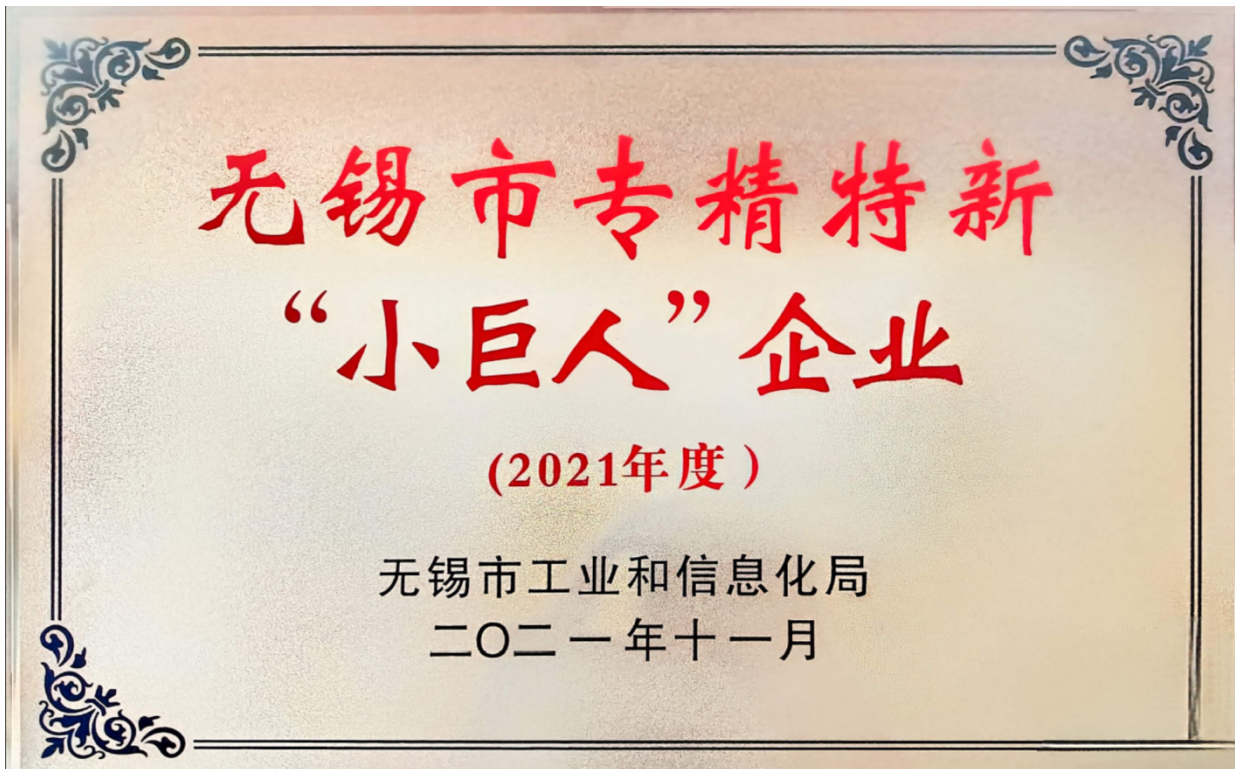



高新技术企业 证书

企业名称：江苏博宇建筑工程设备科技有限公司

证书编号：GR202232005630

发证时间：2022年11月18日

有效期：三年

批准机关：



无锡市科技研发机构 证书

证书编号：K20223196

机构名称：无锡市超高层楼宇擦窗机装备工程技术研究中心

机构类别：市级工程技术研究中心 单位名称：江苏博宇建筑工程设备科技有限公司

发证单位：无锡市科学技术局

发证时间：2022年11月



No. 20222237

证书

江苏博宇建筑工程设备科技有限公司：

你单位被认定为2022年度江苏省专精特新中小企业，有效期为2022年至2025年。

特发此证。

江苏省工业和信息化厅
二〇二二年十二月

江苏省智能制造车间

高空作业设备（擦窗机）智能制造车间

江苏省工业和信息化厅
江苏省财政厅
二〇二四年九月

2、企业其他相关资质情况

统一社会信用代码 91320205564287502Q (1/1)	营业执照 (副本)	编号 320205666202412250116 
名称 江苏博宇建筑设备科技有限公司	注册资本 3800万元整	
类型 有限责任公司(自然人投资或控股)	成立日期 2010年11月03日	
法定代表人 高智鹏	住所 无锡市锡山区鹅湖镇青虹路151	
经营范围 建筑工程机械、工程机械设备、起重机械、擦窗机、高空作业吊篮及配件的研发、生产、销售、安装、维修及售后服务；自营和代理各类商品及技术的进出口业务，但国家限定企业经营或禁止进出口的技术除外。(依法须经批准的项目，经相关部门批准后方可开展经营活动)	登记机关 无锡市锡山区市场监督管理局	2024年12月25日

市场主体应当于每年1月1日至6月30日通过
国家企业信用信息公示系统报送公示年度报告。

市场主体应当于每年1月1日至6月30日通过
国家企业信用信息公示系统报送公示年度报告。

http://www.gsxt.gov.cn

国家企业信用信息公示系统网址:

国家市场监督管理总局监制



建筑业企业资质证书

单位名称：江苏博宇建筑工程设备科技有限公司

详细地址：无锡市锡山区鹅湖镇青虹路151号

统一社会信用代码：91320205564287502Q 法定代表人：高智鹏

经济类型：有限责任公司（自然人投资或控股） 注册资本：3800.000000万元

证书编号：D232575482 有效期：2030-05-07

资质等级：起重设备安装工程专业承包贰级



发证机关 江苏省住房和城乡建设厅

2023年 05月 08日



统一社会信用代码:91320205564287502Q

安全生产许可证

编号:(苏)JZ安许证字[2012]020062

企业名称:江苏博宇建筑工程设备科技有限公司

法定代表人:高智鹏

单位地址:无锡市锡山区鹅湖镇青虹路

经济类型:有限责任公司(自然人投资或控股)

许可范围:建筑施工

有效期:2024年07月22日 至 2027年10月12日



发证机关:江苏省住房和城乡建设厅

发证日期:2024年07月22日





证 明

江苏省工业和信息化厅：

根据贵厅《专精特新“小巨人”企业认定管理办法》要求，现就江苏博宇建筑工程设备科技有限公司所生产的专用设备（智能化擦窗机）市场占有率相关情况提供证明如下：

产品准确名称	专用设备（智能化擦窗机）		
产品类别（根据产品准确名称与《统计用产品分类目录》类别是否对于选择填写）	<input checked="" type="checkbox"/> 是	对应的 8 位数或者 10 位代码	3603069900
	<input type="checkbox"/> 否	是否符合行业惯例分类	<input checked="" type="checkbox"/> 符合行业惯例 <input type="checkbox"/> 产品过于细分，不符合行业惯例
市场占有率相关数据	2021 年	2022 年	2023 年
国内市场占有率和排名	20%（2）	17%（2）	22%（2）
备注	市场占有率是根据协会统计年报，按照产品销售数量计算得出。		





中国船级社质量认证有限公司
CHINA CLASSIFICATION SOCIETY CERTIFICATION CO., LTD.

格式: TR07001R01

质量管理体系认证证书

QUALITY MANAGEMENT SYSTEM CERTIFICATE

编号: No.00525Q5236R7M

兹证明

江苏博宇建筑工程设备科技有限公司

(注册运营地址: 江苏省无锡市锡山区鹅湖镇青虹路151号 邮编: 214117;
统一社会信用代码: 91320205564287502Q)

This is to certify that the Quality Management System (QMS) of

**JIANGSU BOYU CONSTRUCTION EQUIPMENT
TECHNOLOGY CO., LTD.**

(Registered/Operation Add: No.151, QINGHONG ROAD, E HU TOWN, XISHAN DISTRICT, WUXI CITY,
JIANGSU PROVINCE, 214117, P.R.CHINA; Uniform Code of Social Credit: 91320205564287502Q)

建立的质量管理体系符合标准: **GB/T19001-2016/ISO9001:2015**。
has been found to conform to standard: **GB/T19001-2016/ISO9001:2015**.

本证书对下述范围的质量管理体系有效: *擦窗机的设计、生产和安装*。

This certificate is valid to the following scope for QMS: *DESIGN, PRODUCTION AND
INSTALLATION OF B.M.U*.

上一认证周期截止时间: 2025年11月10日/Last cycle Deadline: 10 November 2025

再认证审核时间: 2025年10月20日 - 2025年10月22日/Recertification audit time: 20 October 2025-22 October 2025

本证书有效期至: **2028年11月10日**。

This certificate is valid until: **10 November 2028**.



中国认可
国际互认
管理体系
MANAGEMENT SYSTEM
CNAS C005-M



发证日期: **2025年11月04日**。

Issued on: **04 November 2025**.

签发: **田伟**

Issued by: **Tian Wei**

本证书根据中国船级社质量认证有限公司认证规则和程序规定颁发, 获证组织必须定期接受监督审核并经审核合格此证书方继续有效。当本证书包括证书附件时, 则附件必须与主证书同时使用。每一页证书(含附件)均须有本公司盖章方可生效。任何单位或个人均不应摘录或节选本证书的内容。有关各方对所持证书的真实性有疑问时, 可以向我公司咨询。本证书信息可在国家认证认可监督管理委员会官方网站 (www.cna.gov.cn) 上查询。

This Certificate is issued pursuant to China Classification Society Certification Co., Ltd. (CCSC) Rules for System Certification and related procedures. This certificate continues to be valid only by passing the periodic supervision. When the certificate consists of appendix(es), all the appendix(es) together with the certificate are taken as a whole and shall be used simultaneously. No certificate page is valid without bearing the stamp of CCSC. Any part of the certificate including the appendix(es) can not be extracted or abridged by any unit or individual in any form. Related parties who about the authenticity of the certificate may consult with CCSC. The information of this certificate can be inquired through the official website of Certification and Accreditation Administration of the People's Republic of China (www.cna.gov.cn).

中国船级社质量认证有限公司 北京市东城区 运河街40号 100006/ No.40 Dong Huang Cheng Gen Nan Jie, Duijing, 100006, China 电话/Tel: 86(10)56312400 网址/Website: www.ccs-c.com





格式: TR07001R06

中国船级社质量认证有限公司
CHINA CLASSIFICATION SOCIETY CERTIFICATION CO., LTD.

职业健康安全管理体系认证证书

OCCUPATIONAL HEALTH AND SAFETY MANAGEMENT SYSTEM CERTIFICATE

编号: No.00525S5238R2M

兹证明

江苏博宇建筑工程设备科技有限公司

(注册/运营地址: 江苏省无锡市锡山区鹅湖镇青虹路151号 邮编: 214117)

This is to certify that the Occupational Health and Safety Management System (OHSMS) of

**JIANGSU BOYU CONSTRUCTION EQUIPMENT
TECHNOLOGY CO., LTD.**

(Registered/Operation Add: No.151, QINGHONG ROAD, E HU TOWN, XISHAN DISTRICT, WUXI CITY,
JIANGSU PROVINCE, 214117, P.R.CHINA)

建立的职业健康安全管理体系符合标准: **GB/T45001-2020/ISO45001:2018**,
has been found to conform to standard: **GB/T45001-2020/ISO45001:2018**.

本证书对下述范围的职业健康安全管理体系有效: *擦窗机的设计、生产和安装*。

This certificate is valid to the following scope for OHSMS: ***DESIGN, PRODUCTION AND
INSTALLATION OF B.M.U***.

上一认证周期截止时间: 2026年01月07日/Last cycle Deadline: 07 January 2026

再认证审核时间: 2025年10月20日 - 2025年10月22日/Recertification audit time: 20 October 2025-22 October 2025

本证书有效期至: **2029年01月07日**。

This certificate is valid until: **07 January 2029**.



发证日期: **2025年11月04日**。

Issued on: **04 November 2025**.

签发: **田伟**

Issued by: **Tian Wei**



中国认可
国际互认
管理体系
MANAGEMENT SYSTEM
CNAS C005-M

本证书根据中国船级社质量认证有限公司认证有关规则和程序规定签发, 或证组织必须定期接受监督审核并经审核合格此证书方继续有效。当本证书包括证书附件时, 则附件必须与本证书同时使用。每一页证书(含附件)均须有本公司盖章方可生效。任何单位或个人均不应摘录或节选本证书的内容。有关各方对所持证书的真实性有疑问时, 可以向我公司咨询。本证书信息可在国家认证认可监督管理委员会官方网站(www.cnca.gov.cn)上查询。
This Certificate is issued pursuant to China Classification Society Certification Co., Ltd. (CCSC) Rules for System Certification and related procedures. This certificate continues to be valid only by passing the periodic supervision. When the certificate comes with appendix(es), all the appendix(es) together with the certificate are taken as a whole and shall be used simultaneously. No certificate page is valid without bearing the stamp of CCSC. Any part of the certificate including the appendix(es) can not be extracted or abridged by any unit or individual in any form. Related parties who about the authenticity of the certificate may consult with CCSC. The information of this certificate can be inquired through the official website of Certification and Accreditation Administration of the People's Republic of China (www.cnca.gov.cn).

中国船级社质量认证有限公司 北京市东城区黄城根南街40号 100005/No.40 Dong Huang Cheng Gen Nan Jie, Doijing, 100005, China 电话/Tel: 86(10)56313400 网址/Website: www.ccs-c.com





格式: TR07001R05

中国船级社质量认证有限公司
CHINA CLASSIFICATION SOCIETY CERTIFICATION CO., LTD.

环境管理体系认证证书

ENVIRONMENTAL MANAGEMENT SYSTEM CERTIFICATE

编号: No. 00525E5237R2M

兹证明

江苏博宇建筑工程设备科技有限公司

(注册/运营地址: 江苏省无锡市锡山区鹅湖镇青虹路151号 邮编: 214117)

This is to certify that the Environmental Management System (EMS) of

**JIANGSU BOYU CONSTRUCTION EQUIPMENT
TECHNOLOGY CO., LTD.**

(Registered/Operation Add: No.151, QINGHONG ROAD, E HU TOWN, XISHAN DISTRICT, WUXI CITY,
JIANGSU PROVINCE, 214117, P.R.CHINA)

建立的环境管理体系符合标准: **GB/T24001-2016/ISO14001:2015。**

has been found to conform to standard: **GB/T24001-2016/ISO14001:2015.**

本证书对下述范围的环境管理体系有效: ***擦窗机的设计、生产和安装***。

This certificate is valid to the following scope for EMS: ***DESIGN, PRODUCTION AND
INSTALLATION OF B.M.U***。

上一认证周期截止时间: 2026年01月07日/Last cycle Deadline: 07 January 2026

再认证审核时间: 2025年10月20日 - 2025年10月22日/Recertification audit time: 20 October 2025-22 October 2025

本证书有效期至: **2029年01月07日。**

This certificate is valid until: **07 January 2029.**



中国认可
国际互认
管理体系
MANAGEMENT SYSTEM
CNAS C005-M



发证日期: **2025年11月04日。**

Issued on: **04 November 2025.**

签发: **田伟**

Issued by: **Tian Wei**

本证书根据中国船级社质量认证有限公司认证有关规则和程序规定签发, 或证组织必须定期接受监督审核并经审核合格此证书方继续有效。当本证书包括证书附件时, 则附件必须与本证书同时使用。每一页证书(含附件)均须有本公司盖章方可生效。任何单位或个人均不应摘录或节选本证书的内容。有关各方对所持证书的真实性有疑问时, 可向我公司咨询。本证书信息可在国家认证认可监督管理委员会官方网站(www.cnca.gov.cn)上查询。
This Certificate is issued pursuant to China Classification Society Certification Co., Ltd. (CCSC) Rules for System Certification and related procedures. This certificate continues to be valid only by passing the periodic supervision. When the certificate comes with appendix(es), all the appendix(es) together with the certificate are taken as a whole and shall be used simultaneously. No certificate page is valid without bearing the stamp of CCSC. Any part of the certificate including the appendix(es) can not be extracted or abridged by any unit or individual in any form. Related parties who about the authenticity of the certificate may consult with CCSC. The information of this certificate can be inquired through the official website of Certification and Accreditation Administration of the People's Republic of China (www.cnca.gov.cn).

中国船级社质量认证有限公司 北京市东城区福南里40号 100005/No.40 Dong Huang Cheng Gen Nan Jie, Beijing, 100005, China 电话/Tel: 86(10)56313480 网址/Website: www.ccs-coc.com



3、投标人体现自身特点的其他情况

1、智慧功能介绍（增值服务）



01

智慧型控制总系统

给擦窗机一个“头”“脑”

01 | 智慧型控制总系统



智慧型PLC

采用西门子smart-SR型逻辑控制器

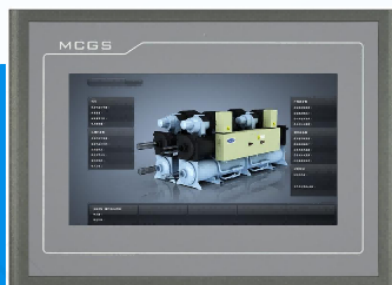

一体化触摸屏

采用昆仑通态工业触摸显示器

采用智慧型PLC可以扩展端口从而适配不同的传感器接入。如风速传感器，拉力传感器，距离传感器，防撞系统等等。

采用昆仑通态一体化触摸屏，可以定制画面，也可以通过触摸屏相关功能事实监控设备运行状态，天气变化，故障警报，维保信息。

01 | 智慧型控制总系统



01

智能终端系统的接入，包括远程智能管家，障碍识别系统，哨兵系统、智能接口服务等。

02

使用人员的身份管控，给与持证人员操作权限并记录操作。为维修人员开放管理权限，维修设备。给过期人员提醒复审。

03

实时显示设备状态，包括吊船高度，实时风速，辅吊载荷，横臂长度等等。

02

远程智能管家系统

给擦窗机一个“保姆”

02 | 远程智能管家系统



远程数据模块

采用5G技术，选用驿唐工业互联网云。

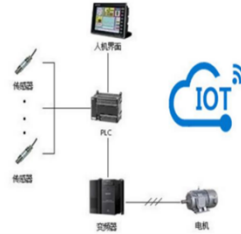

一体化触摸屏

采用昆仑通态工业触摸显示器

设备工业远程智能管家是一款基于物联网（IoT）、大数据分析和人工智能（AI）技术的智能化管理平台，专为工业设备运维设计。通过实时监控、远程诊断、预测性维护和自动化管理，帮助用户对设备全生命周期的进行高效管控，降低停机风险，优化工作效率。

02 | 远程智能管家系统



日常服务



公司采用集成化综合售后中心，全天24采集数据，如设备发出报警信息我司售后服务中心会有相应的提醒，如报警信息长时间未解除，我司会主动与业主联系并提供指导服务



定期服务

同时我司也会记录设备运行时间，如设备到达保养时间，我司会主动与客户对接，并提供上门保养服务。如电机，钢丝绳到达使用年限时，我司会提供上门检测，如达到更换要求我们会提供换新服务。

02 | 远程智能管家系统



日常服务：监管设备的正常运行，如有报警长时间未处理会主动询问客户。



定期服务：监管电机运行时间和故障报警信息，定期回访。

03

云端视频语音交互系统

给擦窗机一个“眼”“嘴”

03 | 云端视频语音交互系统



交互式摄像头

采用海康威视红外网络监控。



夜视高防护摄像头

采用200万2.5寸4倍红外PTZ半球

我们会在臂头安装306度交互式摄像头，实时监管现场作业人员工作状态，记录储存在云端随时查看。如发现操作者未按照规定佩戴好防护用具，管理者可以直接用手机app对齐喊话。

机房内部摄像头主要是应对无光照，特别是夜间出现故障时的快速分析。摄像头转动自如，分辨率高，支持在线高清拍照，方便远程工程师确定故障源头。



臂头监控



机房监控



手机终端



手机截图

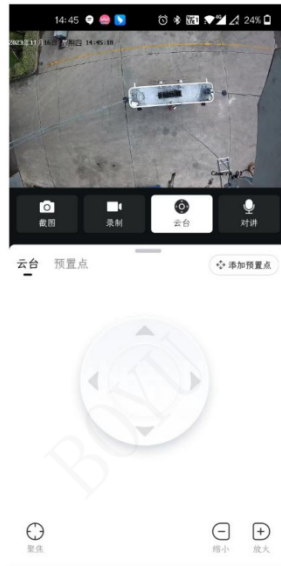

监控截图



录像查询截图

04

障碍识别系统

给擦窗机增加“触觉”

03 | 障碍识别系统



雷达感应探头

UWB横臂障碍检测

采用微波雷达作为检测手段。



激光传感器横臂障碍检测

采用激光反射作为检测手段。



拉绳传感器横臂障碍检测

采用物理数据作为检测手段。

障碍识别系统是通过微波，激光或者物理数据来识别障碍物的手段。通过识别障碍物来辅助帮助操作者操作设备，避免发送碰撞。对建筑上一些脆弱的物体，如航空警示灯，避雷针，冷却塔等提供一种保护措施。

04 | 障碍识别系统

UWB横臂障碍检测

设备集定向雷达微波探测和声光警报功能于一体的综合警报器，当横臂摆动时，障碍物进入雷达感应范围，会触发报警器，同时停止横臂当前动作。适用于障碍物反射面较平整的环境。

优点：泛用性好，类似汽车倒车雷达。

缺点：范围小，如果是大型设备，需要的雷达数量也要增加。

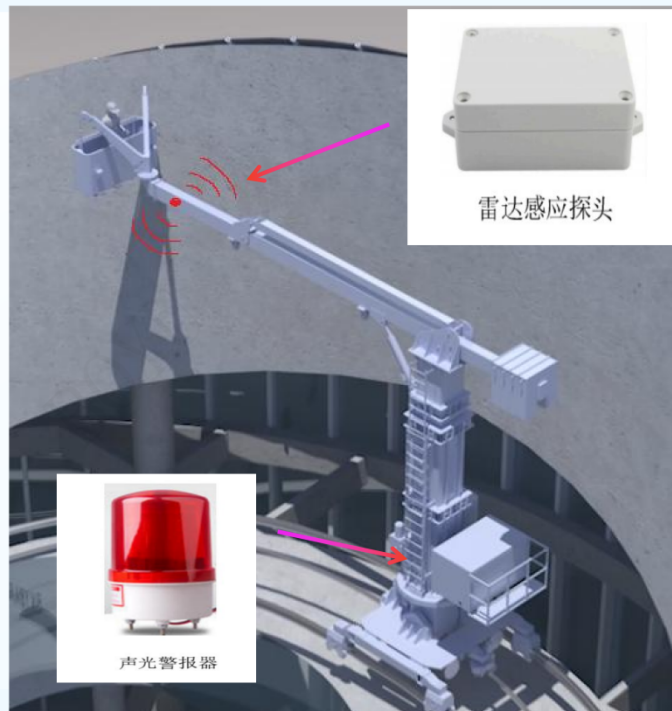

04 | 障碍识别系统

激光传感器障碍检测

精度高，非接触，响应速度快，抗干扰能力强，不受环境光影响。将激光传感器安装在障碍物附近，横臂进入保护范围，触发激光传感器，停止横臂当前动作。适用于对特定建筑物的保护，如避雷针，航空警示灯。

优点：响应快，抗干扰强。
缺点：需要单独供电，适合安装在被保护的物品上。

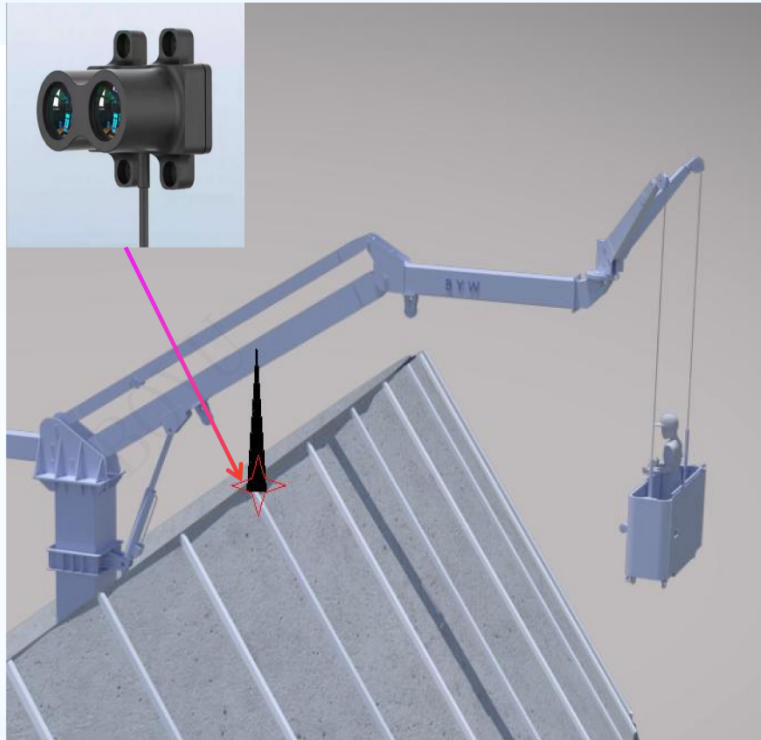

04 | 障碍识别系统

拉绳传感器障碍检测

拉绳传感器障碍检测，是通过障碍物触发拉绳，当系统检测到拉绳数据变化大于偏差设定值时，停止横臂当前运动。适用于横臂有伸缩的设备。

优点：能够覆盖整个横臂，且可以用于伸缩横臂。
缺点：物理触发，不锈钢钢丝绳有损耗。

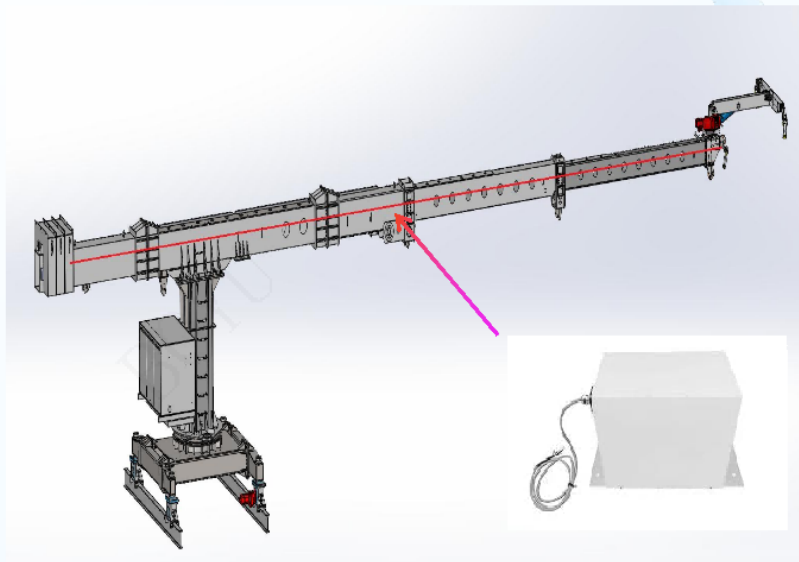

05

哨兵系统

给擦窗机增加一个“守卫”

05 | 哨兵系统

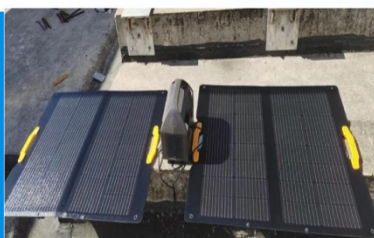

持续供电系统

采用磷酸铁锂电池+太阳能板。



电源切换系统

采用双电源切换器可适应无主电工况。

哨兵系统是远程智能管家系统，云端视频语音交互系统，障碍识别系统的扩充模块。它是一种24小时不间断供电的电源报账系统。哪怕主电源没有供电，它依旧能靠着太阳能供电系统维持系统的运行，保证3大系统的正常使用。

06

智能接口与定制开发服务

我的擦窗机有属于“我”的个性

06 | 智能接口与定制开发服务



拉绳传感器障碍检测

设备基于工业4.0平台，搭建了属于公司的大数据平台，基于AI和物联网技术的标准化连接方案，通过开放API、协议转换与边缘计算能力，实现多品牌/多协议设备的快速接入与数据互通。

其核心功能包括：

- 1) 统一设备建模与身份认证；
- 2) 实时数据采集与指令下发；
- 3) 设备状态监控与故障预警；
- 4) 与上层应用系统的数据对接。

该服务支持MQTT/HTTP/CoAP等通信协议，提供SDK与可视化配置工具，可降低80%以上的设备接入开发量，典型应用于智能家居、工业物联网、能源管理等场景，业主构建标准化、高可扩展的设备互联生态。



我司还能承接各种个性化开发，如以下这些案例。

定制解锁工具

可与大楼的解锁钥匙同步，方便管理和授权分配。

风速风向传感

由于擦窗机在建筑最高位，可将楼顶的风速风向传递给大楼管理方，方便掌控天气变化。

数显吊秤

能实时显示载荷数据，方便操作人员确认被吊物的准确重量。

实时天气预报

使用远程模块抓取网络信息，通过AI算法判断未来天气变化，提前告知操作者结束工作，为安全作业提供保障。

2、前瞻技术（擦窗机器人，后续可外接）

擦窗机器人设备



4、

目录

- ◆ 设备简介
- ◆ 设备布局
- ◆ 动作说明



设备简介

设备名称：擦窗机器人

外形尺寸：L:1600,W:360,H:1650(mm)

设备功能简介：

- 1.喷雾力反馈柔性擦窗功能；
- 2.污水回收、刮板自洁功能；

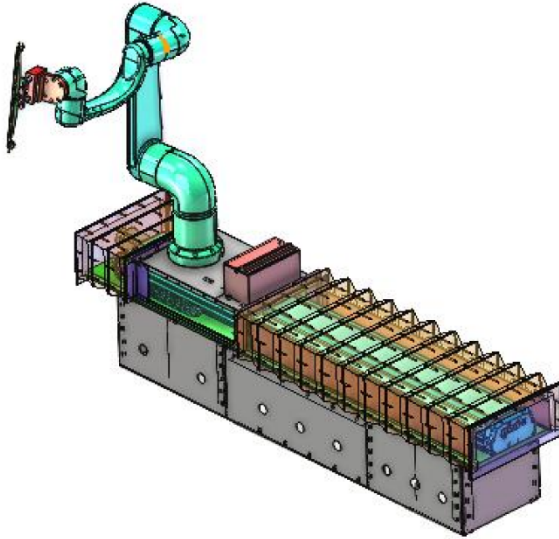

3

设备布局

清洁末端执行器

6自由度协作机器人

清水喷雾箱、污水回收箱、刮板自洁结构

风琴罩水气防护

直线行走轴模块，数字（伺服或步进）电机驱动

封闭型材底框：放置电控单元、气泵、负压装置、吸盘定位装置等



4

动作说明

1.整体经负压吸盘定位后，**移动轴**复位，机器人经视觉或多传感器信息的位置反馈，确定初始动作擦窗位置坐标，并引导**清洁末端执行器**运动到初始位。

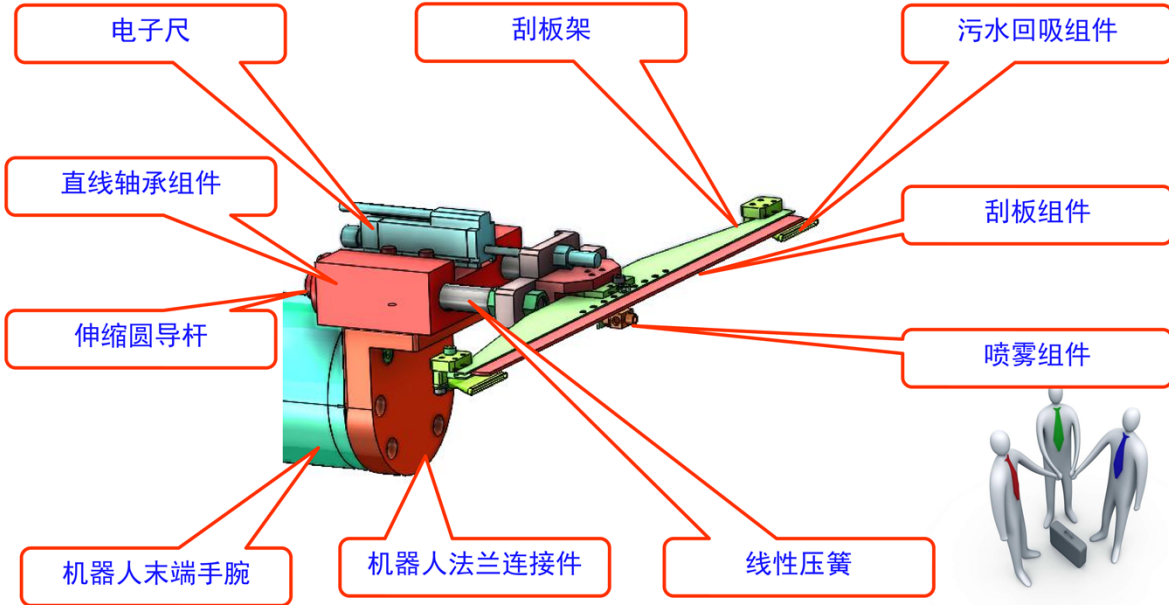

5

动作说明

2.刮板组件压到窗户玻璃时，对应压力与线性压簧的压缩量成比例，而压缩量可由电子尺进行测量反馈，具体根据最优的擦窗力实验数据，通过控制机器人执行器运动从而达到动态维持刮板擦窗力的稳定，保证较好的擦窗除垢效果。

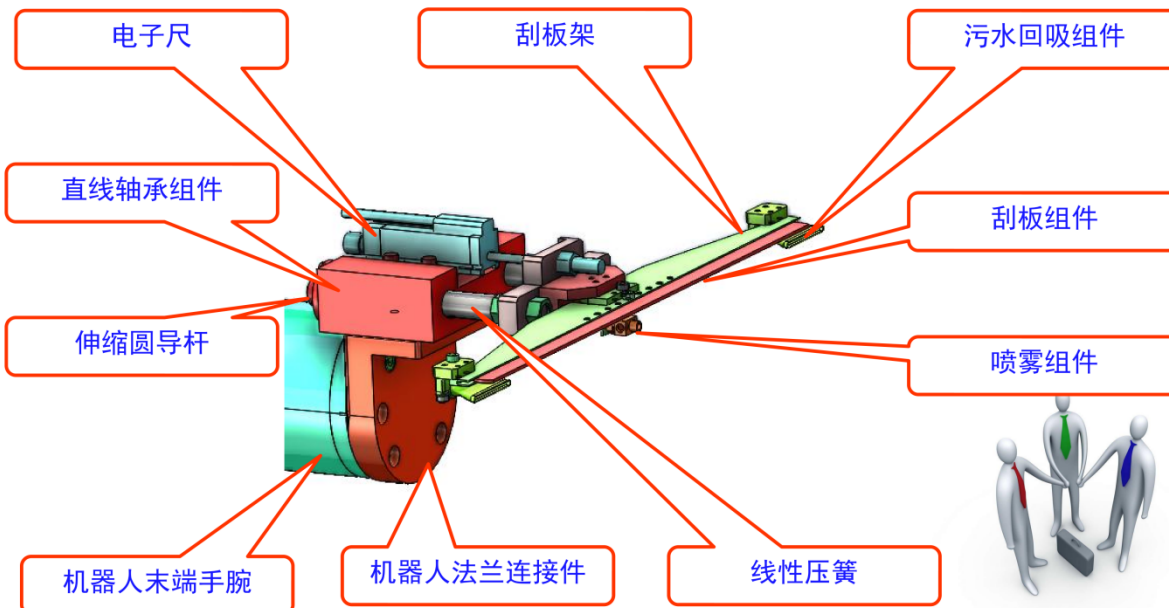

6

5、税务登记证或者税费缴纳证明

江苏省无锡市锡山区国家税务局 税务事项通知书

锡山国税 税通 (2017) 4499 号

江苏博宇建筑工程设备科技有限公司：91320205564287502Q

事由：《税务事项通知书》(登记通知)

依据：《国家税务总局关于调整增值税一般纳税人管理有关事项的公告》(国家税务总局公告 2015 年第 18 号)

通知内容：你单位于 2010 年 12 月 01 日提出的增值税一般纳税人登记申请收悉，经审核，符合增值税一般纳税人登记相关规定要求，准予登记。增值税一般纳税人资格自 2010 年 12 月起生效。

税务机关(签章)

二〇一七年二月二十三日



中华人民共和国 税收完税证明

26(0227)32 证明 00003504

税务机关	国家税务总局无锡市锡山区税务局	填发日期	2026-02-27
纳税人名称	江苏博宇建筑工程设备科技有限公司	纳税人识别号	91320205564287502Q

妥善保管

手写无效

税种	税款所属时期	入(退)库日期	实缴(退)金额
增值税	2025-01-01 至 2025-12-31	2026-01-19	¥5722129.15
增值税(滞纳金)	2025-04-01 至 2025-04-30	2025-06-13	¥12.72
增值税	2025-09-01 至 2025-09-30	2025-11-24	¥5392.43
企业所得税	2025-01-01 至 2025-12-31	2026-01-19	¥1522268.42
城市维护建设税	2025-01-01 至 2025-12-31	2026-01-19	¥530335.72
房产税	2025-01-01 至 2025-09-30	2025-10-21	¥329135.51
印花税	2025-01-01 至 2025-12-31	2026-01-19	¥99550.94
城镇土地使用税	2025-01-01 至 2025-09-30	2025-10-21	¥90300.00
车船税	2025-01-01 至 2025-12-31	2026-01-19	¥1680.00
教育费附加	2025-01-01 至 2025-12-31	2026-01-19	¥227286.75
地方教育附加	2025-01-01 至 2025-12-31	2026-01-19	¥151524.49
建设行政事业性收费收入	2025-01-01 至 2025-12-31	2026-01-19	¥2944.00
其他收入	2025-01-01 至 2025-12-31	2026-01-19	¥5408.90
金额合计(大写)	捌佰陆拾柒万柒仟壹佰捌拾肆元壹角柒分		¥8677184.17

备注



填票人 电子税务局

第1页, 总共1页

本凭证不作纳税人记账、抵扣凭证