

标段编号：2203-440305-04-01-316741011002

深圳市建设工程货物招标投标 文件

标段名称：华泰联合证券有限责任公司深圳前海总部大楼项目擦窗机
采购及安装工程

投标文件内容：资信标文件

投标人：江苏博宇建筑工程设备科技有限公司

日期：2026年06月04日

投标人基本情况表

投标人：江苏博宇建筑工程设备科技有限公司

企业名称	江苏博宇建筑工程设备科技有限公司		主管部门	无锡市锡山区市场监督管理局 (登记机关: 无锡市锡山区数据局)	
经济类型	有限责任公司		资质等级	起重设备安装工程专业承包贰级	
单位简介	江苏博宇建筑工程设备科技有限公司始创于 1997 年, 是一家集设计、制造、销售、安装为一体的专业生产高空作业设备的高新技术企业。厂区占地面积为 45,000 平方米, 建筑面积为 55,000 平方米, 拥有全自动焊接机器人工作站、焊接机器人、龙门式自动埋弧焊机, 12000w 激光切割机 2 台、大型抛丸机等大型设备。拥有自主研发能力的技术中心, 以及强大的维保队伍				
单位概况	职工总人数	151 人		工程技术人员	30 人
	生产工人	80 人		经营人员	41 人
	固定资产	约 6500 万元	资金性质	生产性	约 1 亿元
				非生产性	约 3000 万元
	流动资金	约 3000 万元	资金来源	自有资金	约 9100 万元
				银行贷款	约 1100 万元
主要资质证书	起重设备安装工程专业承包贰级				
质量保证体系	见附件				
经济指标	年份	销售收入 (万元)		利润 (万元)	
	2024 年	约 1.2 亿		约 1200 万	
	2023 年	约 1 亿		约 500 万	

企业名称	江苏博宇建筑工程设备科技有限公司
成立日期	2010年11月3日
企业简介 (内容包括企业规模、专业技术人员数量等,限200字以内)	江苏博宇建筑工程设备科技有限公司始创于1997年,是一家集设计、制造、销售、安装为一体的专业生产高空作业设备的高新技术企业。厂区占地面积为45,000平方米,建筑面积为55,000平方米,拥有全自动焊接机器人工作站、焊接机器人、龙门式自动埋弧焊机,12000w激光切割机2台、大型抛丸机等大型设备。拥有自主研发能力的技术中心,以及强大的维保队伍
投标人近五年类似业绩情况	<p>1、项目名称:深圳福田新沙项目03地块T7-T11及02地块T5、T6擦窗机采购及安装工程 合同签订日期:2023年9月25日 合同金额(万元):737万 是否属于同类项目业绩:是 合同安装擦窗机型式(是否为伸缩吊篮):是 建筑高度(米):214m</p> <p>2、项目名称:微众银行大厦擦窗机采购工程 合同签订日期:2021年9月1日 合同金额(万元):168.51万 是否属于同类项目业绩:是 合同安装擦窗机型式(是否为伸缩吊篮):是 建筑高度(米):146m</p> <p>3、项目名称:广州万科沙步复商3地块擦窗机供货及安装工程 合同签订日期:2022年11月 合同金额(万元):113.96万 是否属于同类项目业绩:是 合同安装擦窗机型式(是否为伸缩吊篮):是 建筑高度(米):196m</p> <p>.....</p>
拟派项目负责人情况和业绩	<p>项目负责人:刘日升 学历:本科 职称:一级建造师</p>

	<p>执业资格：机电工程一级建造师+安全员 B 证 是否提供近 12 个月社保缴费凭证：是 1、项目名称：深圳福田新沙项目 03 地块 T7-T11 及 02 地块 T5、T6 擦窗机采购及安装工程 合同签订日期：2023 年 9 月 25 日 合同金额（万元）： 737 万</p> <p>是否属于同类项目业绩：是 合同安装擦窗机型式（是否为伸缩吊篮）：是 建筑高度（米）：214m 拟派项目负责人在本项目中任职：项目经理 2、项目名称：微众银行大厦擦窗机采购工程 合同签订日期：2021 年 9 月 1 日 合同金额（万元）： 168 万 是否属于同类项目业绩：是 合同安装擦窗机型式（是否为伸缩吊篮）：是 建筑高度（米）：146m 拟派项目负责人在本项目中任职：项目经理</p>
<p>拟投入本项目主要人员配备情况</p>	<p>1、姓名：周阳 岗位：技术经理 注册证书：无 职称：高级工程师 年龄：37 代表业绩：深圳福田新沙项目 03 地块 T7-T11 及 02 地块 T5、T6 擦窗机采购及安装工程 2、姓名：汪静 岗位：生产经理 注册证书：无 职称：无 年龄：28 代表业绩：深圳福田新沙项目 03 地块 T7-T11 及 02 地块 T5、T6 擦窗机采购及安装工程 3、姓名：朱宏亮 岗位：安全经理 注册证书：无 职称：无 年龄：43 代表业绩：深圳福田新沙项目 03 地块 T7-T11 及 02 地块 T5、T6 擦窗机采购及安装工程 </p>
<p>企业其他综合实力</p>	<p>近 3 年（2022 年、2023 年、2024 年）财务报告： 注册资本（万元）：3800 万元 1、近 3 年营业总收入（万元）： 2022：约 7500 万</p>

	2023: 约 1 亿 2024: 约 1.2 亿 平均值: 约 9800 万 2、近 3 年营业利润 (万元): 2022: 约 200 万 2023: 约 480 万 2024: 约 1100 万 平均值: 约 590 万 3、近 3 年资产负债率: 2022: 47% 2023: 43% 2024: 31% 平均值: 40% 1、资质等级: 起重设备安装工程专业承包 级、建筑机电安装工程专业承包 级			
投标人获奖情况	项目名称	所获奖项名称	获奖年月	颁发单位/协会
	专业化、精细化、特色化、创新能力建设	无锡市专精特新“小巨人”企业	2025 年	江苏省工业和信息化厅
	品牌建设	江苏省著名商标 (BYW)	2021 年	江苏省市场监督管理局
	高空作业设备行业信用评价	中国工程机械行业信用等级 AAA 级企业	2023 年	中国工程机械工业协会
投标人联系邮箱	4952219140@qq.com			

注: 1. 在企业财务会计报告扫描件中标记相对应的“营业总收入”、“营业利润”等信息。

2、后附: 投标人提供近三年 (2022-2024 年度) 企业财务会计报告。

资质证书



建筑业企业资质证书

单位名称 : 江苏博宇建筑工程设备科技有限公司
详细地址 : 无锡市锡山区鹅湖镇青虹路151号
统一社会信用代码 : 91320205564287502Q 法定代表人 : 高智刚
经济类型 : 有限责任公司 (自然人投资或控股) 注册资本 : 3800.000000万元
证书编号 : D232575482 有效期 : 2030-05-07
资质等级 : 起重设备安装工程专业承包贰级



发证机关 江苏省住房和城乡建设厅
2025 年 05 月 08 日

安全生产许可证



统一社会信用代码: 91320205564287502Q

安全生产许可证

编号: (苏)JZ安许证字[2012]020062

企业名称: 江苏博宇建筑工程设备科技有限公司

法定代表人: 高智鹏

单位地址: 无锡市锡山区鹅湖镇青虹路

经济类型: 有限责任公司(自然人投资或控股)

许可范围: 建筑施工

有效期: 2024年07月22日 至 2027年10月12日



发证机关: 江苏省住房和城乡建设厅

发证日期: 2024年07月22日



中国船级社质量认证有限公司
CHINA CLASSIFICATION SOCIETY CERTIFICATION CO., LTD.

格式: TR07001R01

质量管理体系认证证书

QUALITY MANAGEMENT SYSTEM CERTIFICATE

编号: No.00525Q5236R7M

兹证明

江苏博宇建筑工程设备科技有限公司
(注册运营地址: 江苏省无锡市锡山区鹅湖镇青虹路151号 邮编: 214117;
统一社会信用代码: 91320205564287502Q)

This is to certify that the Quality Management System (QMS) of

**JIANGSU BOYU CONSTRUCTION EQUIPMENT
TECHNOLOGY CO., LTD.**

(Registered/Operation Add: No.151, QINGHONG ROAD, E HU TOWN, XISHAN DISTRICT, WUXI CITY,
JIANGSU PROVINCE, 214117, P.R.CHINA; Uniform Code of Social Credit: 91320205564287502Q)

建立的质量管理体系符合标准: **GB/T19001-2016/ISO9001:2015**.
has been found to conform to standard: **GB/T19001-2016/ISO9001:2015**.

本证书对下述范围的质量管理体系有效: *擦窗机的设计、生产和安装*。

This certificate is valid to the following scope for QMS: ***DESIGN, PRODUCTION AND
INSTALLATION OF B.M.U***.

上一认证周期截止时间: 2025年11月10日/Last cycle Deadline: 10 November 2025
再认证审核时间: 2025年10月20日 - 2025年10月22日/Recertification audit time: 20 October 2025-22 October 2025

本证书有效期至: **2028年11月10日**.
This certificate is valid until: **10 November 2028**.



中国认可
国际互认
管理体系
MANAGEMENT SYSTEM
CNAS C005-M

发证日期: **2025年11月04日**.
Issued on: **04 November 2025**.

签发: **田伟**
Issued by: **Tian Wei**

本证书根据中国船级社质量认证有限公司认证规则和程序规定签发, 或证组织必须定期接受监督审核并经审核合格此证书方继续有效, 当本证书包括证书附件时, 则附件必须与主证书同时使用, 每一页证书(含附件)均须有本公司盖章方可生效, 任何单位或个人均不应摘录或节选本证书的内容, 有关各方对所持证书的真实性有疑问时, 可以向我公司咨询, 本证书信息可在国家认证认可监督管理委员会官方网站(www.cnca.gov.cn)上查询。
This Certificate is issued pursuant to China Classification Society Certification Co., Ltd. (CCSC) Rules for System Certification and related procedures. This certificate continues to be valid only by passing the periodic supervision. When the certificate comes with appendix(es), all the appendix(es) together with the certificate are taken as a whole and shall be used simultaneously. No certificate page is valid without bearing the stamp of CCSC. Any part of the certificate including the appendix(es) can not be extracted or abridged by any unit or individual in any form. Related parties who about the authenticity of the certificate may consult with CCSC. The information of this certificate can be inquired through the official website of Certification and Accreditation Administration of the People's Republic of China (www.cnca.gov.cn).

中国船级社质量认证有限公司 北京市东城区福海街40号 100006/No.40 Dong Huang Cheng Gen Nan Jie, Beijing, 100006, China 电话/Tel: 86(10)56312400 网址/Website: www.ccs-c.com





格式: TR07001R06

中国船级社质量认证有限公司
CHINA CLASSIFICATION SOCIETY CERTIFICATION CO., LTD.

职业健康安全管理体系认证证书

OCCUPATIONAL HEALTH AND SAFETY MANAGEMENT SYSTEM CERTIFICATE

编号: No. 00525S5238R2M

兹证明

江苏博宇建筑工程设备科技有限公司

(注册/运营地址: 江苏省无锡市锡山区鹅湖镇青虹路151号 邮编: 214117)

This is to certify that the Occupational Health and Safety Management System (OHSMS) of

**JIANGSU BOYU CONSTRUCTION EQUIPMENT
TECHNOLOGY CO., LTD.**

(Registered/Operation Add: No.151, QINGHONG ROAD, E'HU TOWN, XISHAN DISTRICT, WUXI CITY,
JIANGSU PROVINCE, 214117, P.R.CHINA)

建立的职业健康安全管理体系符合标准: **GB/T45001-2020/ISO45001:2018**,
has been found to conform to standard: **GB/T45001-2020/ISO45001:2018**.

本证书对下述范围的职业健康安全管理体系有效: *擦窗机的设计、生产和安装*。

This certificate is valid to the following scope for OHSMS: ***DESIGN, PRODUCTION AND
INSTALLATION OF B.M.U***.

上一认证周期截止时间: 2026年01月07日/Last cycle Deadline: 07 January 2026

再认证审核时间: 2025年10月20日 - 2025年10月22日/Recertification audit time: 20 October 2025-22 October 2025

本证书有效期至: **2029年01月07日**。

This certificate is valid until: **07 January 2029**.



中国认可
国际互认
管理体系
MANAGEMENT SYSTEM
CNAS C005-M



发证日期: **2025年11月04日**。

Issued on: **04 November 2025**.

签发: **田伟**

Issued by: **Tian Wei**

本证书根据中国船级社质量认证有限公司认证有关规则和程序规定签发, 获证组织必须定期接受监督审核并经审核合格此证书方继续有效。当本证书包括证书附件时, 则附件必须与本证书同时使用。每一页证书(含附件)均须有本公司盖章方可生效。任何单位或个人均不应摘录或节选本证书的内容。有关各方对所持证书的真实性有疑问时, 可以向我公司咨询。本证书信息可在国家认证认可监督管理委员会官方网站(www.cnca.gov.cn)上查询。

This Certificate is issued pursuant to China Classification Society Certification Co., Ltd. (CCSC) Rules for System Certification and related procedures. This certificate continues to be valid only by passing the periodic supervision. When the certificate consists of appendix(es), all the appendix(es) together with the certificate are taken as a whole and shall be used simultaneously. No certificate page is valid without bearing the stamp of CCSC. Any part of the certificate including the appendix(es) can not be extracted or abridged by any unit or individual in any form. Related parties who about the authenticity of the certificate may consult with CCSC. The information of this certificate can be inquired through the official website of Certification and Accreditation Administration of the People's Republic of China (www.cnca.gov.cn).

中国船级社质量认证有限公司 北京市东黄城根南街40号 100006/ No.40 Dong Huang Cheng Gen Nan Jie, Beijing, 100006, China 电话/Tel: 86(10)56313400 网址/Website: www.ccs-coc.com





中国船级社质量认证有限公司
CHINA CLASSIFICATION SOCIETY CERTIFICATION CO., LTD.

格式: TR07001R05

环境管理体系认证证书

ENVIRONMENTAL MANAGEMENT SYSTEM CERTIFICATE

编号: No. 00525E5237R2M

兹证明

江苏博宇建筑工程设备科技有限公司
(注册运营地址: 江苏省无锡市锡山区鹅湖镇青虹路151号 邮编: 214117)

This is to certify that the Environmental Management System (EMS) of

**JIANGSU BOYU CONSTRUCTION EQUIPMENT
TECHNOLOGY CO., LTD.**

(Registered/Operation Add: No.151, QINGHONG ROAD, E HU TOWN, XISHAN DISTRICT, WUXI CITY,
JIANGSU PROVINCE, 214117, P.R.CHINA)

建立的环境管理体系符合标准: **GB/T24001-2016/ISO14001:2015**。
has been found to conform to standard: **GB/T24001-2016/ISO14001:2015**.

本证书对下述范围的环境管理体系有效: *擦窗机的设计、生产和安装*。
This certificate is valid to the following scope for EMS: ***DESIGN, PRODUCTION AND
INSTALLATION OF B.M.U***.

上一认证周期截止时间: 2026年01月07日/Last cycle Deadline: 07 January 2026
再认证审核时间: 2025年10月20日 - 2025年10月22日/Recertification audit time: 20 October 2025-22 October 2025

本证书有效期至: **2029年01月07日**。
This certificate is valid until: **07 January 2029**.



中国认可
国际互认
管理体系
MANAGEMENT SYSTEM
CNAS C005-M



发证日期: **2025年11月04日**。
Issued on: **04 November 2025**.

签 发: **田伟**
Issued by: **Tian Wei**

本证书根据中国船级社质量认证有限公司认证有关规则和程序规定签发, 获证组织必须定期接受监督审核并经审核合格此证书方继续有效。当本证书包括证书附件时, 则附件必须与本证书同时使用。每一页证书(含附件)均须有本公司盖章方可生效。任何单位或个人均不应摘录或节选本证书的内容。有关各方对所持证书的真实性有疑问时, 可以向我公司咨询。本证书信息可在国家认证认可监督管理委员会官方网站(www.cnca.gov.cn)上查询。
This Certificate is issued pursuant to China Classification Society Certification Co., Ltd. (CCSC) Rules for System Certification and related procedures. This certificate continues to be valid only by passing the periodic supervision. When the certificate consists of appendix(es), all the appendix(es) together with the certificate are taken as a whole and shall be used simultaneously. No certificate page is valid without bearing the stamp of CCSC. Any part of the certificate including the appendix(es) can not be extracted or abridged by any unit or individual in any form. Related parties who about the authenticity of the certificate may consult with CCSC. The information of this certificate can be inquired through the official website of Certification and Accreditation Administration of the People's Republic of China (www.cnca.gov.cn).

中国船级社质量认证有限公司 北京市东黄城根南街40号 100006/ No.40 Dong Huang Cheng Gen Nan Jie, Beijing, 100006, China 电话/Tel: 86(10)56313480 网址/Website: www.ccs-c.com



税务事项通知书

锡山国税 税通 (2017) 4499 号

江苏博宇建筑工程设备科技有限公司: 91320205564287502Q

事由: 《税务事项通知书》(登记通知)

依据: 《国家税务总局关于调整增值税一般纳税人管理有关事项的公告》(国家税务总局公告 2015 年第 18 号)

通知内容: 你单位于 2010 年 12 月 01 日提出的增值税一般纳税人登记申请收悉, 经审核, 符合增值税一般纳税人登记相关规定要求, 准予登记。增值税一般纳税人资格自 2010 年 12 月起生效。

税务机关(签章)

二〇一七年二月二十三日



开户许可证

核准号: J3020014429203

编号: 3010-03062325

经审核, 江苏博宇建筑工程设备科技有限公司

符合开户条件, 准予

开立基本存款账户。

法定代表人(单位负责人) 高智鹏

开户银行 交通银行股份有限公司无锡纺城支行

账号 322000673018010100730





资产负债表



编制单位：江苏中远建设工程装备科技有限公司

2024年12月31日

单位：元

资产	期末余额	年初余额	负债及所有者权益	期末余额	年初余额
流动资产：			流动负债：		
货币资金	2,565,191.36	3,128,173.98	短期借款	11,750,000.00	22,300,000.00
交易性金融资产	-	-	交易性金融负债		
衍生金融资产			衍生金融负债		
应收票据	5,271,682.50	2,501,884.21	应付票据	-	-
应收账款	54,556,405.42	56,646,645.73	应付账款	18,519,057.47	14,770,715.14
应收款项融资	-	-	预收款项	-	-
预付款项	2,477,992.66	4,029,004.94	合同负债	3,928,547.57	5,668,683.56
其他应收款	2,879,558.54	3,196,204.31	应付职工薪酬	3,703,245.65	2,211,020.00
存货	5,861,998.11	5,598,077.41	应交税费	1,876,492.62	1,023,937.71
合同资产	-	-	其他应付款	2,786,570.23	10,523,774.16
持有待售资产	-	-	持有待售负债	-	-
一年内到期的非流动资产	-	-	一年内到期的非流动负债	-	-
其他流动资产	-	777.80	其他流动负债	134,575.17	441,667.29
流动资产合计	73,612,828.59	75,100,768.38	流动负债合计	42,698,498.71	57,039,797.86
非流动资产：			非流动负债：		
债权投资	-	-	长期借款	-	-
其他债权投资	-	-	应付债券	-	-
长期应收款			其中：优先股		
长期股权投资	2,558,275.06	-	永续债		
其他权益工具投资	-	-	租赁负债	-	-
其他非流动金融资产			长期应付款	-	-
投资性房地产	-	-	预计负债	-	-
固定资产	36,104,312.53	38,275,877.20	递延收益	-	-
在建工程	-	-	递延所得税负债	-	-
生产性生物资产			其他非流动负债	-	-
油气资产			非流动负债合计	-	-
使用权资产	-	-	负债合计	42,698,498.71	57,039,797.86
无形资产	21,724,276.38	20,208,941.52	所有者权益：		
开发支出			实收资本（或股本）	68,000,000.00	68,000,000.00
商誉			其他权益工具		
长期待摊费用	31,136.32	109,416.26	其中：优先股		
递延所得税资产	-	-	永续债		
其他非流动资产	-	-	资本公积	-	-
非流动资产合计	60,418,000.29	58,594,234.98	减：库存股		
			其他综合收益		
			专项储备	-	-
			盈余公积	2,025,621.58	827,939.33
			未分配利润	21,306,708.59	7,827,266.17
			所有者权益合计	91,332,330.17	76,655,205.50
资产总计	134,030,828.88	133,695,003.36	负债和所有者权益总计	134,030,828.88	133,695,003.36

单位负责人：高智鹏 单位主管会计工作的负责人：石瑾芳 会计机构负责人：石瑾芳

高智鹏

石瑾芳



利润表

编制单位：江苏博宇建筑工程设备科技有限公司

2024年度

会企02表
单位：元

	本期金额	上期金额
一、营业收入	124,323,288.46	100,644,557.62
减：营业成本	80,192,996.41	69,870,048.22
税金及附加	1,756,239.01	1,376,070.91
销售费用	3,796,464.46	2,907,849.70
管理费用	17,011,116.42	13,588,983.89
研发费用	7,971,785.65	7,112,674.81
财务费用	736,967.49	866,008.81
其中：利息费用	721,524.63	906,212.43
利息收入	14,712.18	56,165.71
加：其他收益	121,427.74	2,104,650.84
投资收益（损失以“-”号填列）	-	-
其中：对联营企业和合营企业的投资收益		
以摊余成本计量的金融资产终止确认收益		
净敞口套期收益（损失以“-”号填列）		
公允价值变动收益（损失以“-”号填列）		
信用减值损失（损失以“-”号填列）	-36,891.20	-2,079,572.50
资产减值损失（损失以“-”号填列）		
资产处置收益（损失以“-”号填列）		
二、营业利润（亏损以“-”号填列）	12,942,255.56	4,947,999.62
加：营业外收入	21,465.67	39,519.05
减：营业外支出	279,925.24	126,474.00
三、利润总额（亏损以“-”号填列）	12,683,795.99	4,861,044.67
减：所得税费用	706,973.46	-
四、净利润（净亏损以“-”号填列）	11,976,822.53	4,861,044.67
1.持续经营净利润（净亏损以“-”号填列）	11,976,822.53	4,861,044.67
2.终止经营净利润（净亏损以“-”号填列）		
五、其他综合收益的税后净额	-	-
1.不能重分类进损益的其他综合收益	-	-
(1)重新计量设定受益计划变动额		
(2)权益法下不能转损益的其他综合收益		
(3)其他权益工具投资公允价值变动		
(4)企业自身信用风险公允价值变动		
(5)其他		
2.将重分类进损益的其他综合收益	-	-
(1)权益法下可转损益的其他综合收益		
(2)其他债权投资公允价值变动		
(3)金融资产重分类计入其他综合收益的金额		
(4)其他债权投资信用减值准备		
(5)现金流量套期储备		
(6)外币财务报表折算差额		
(7)其他		
六、综合收益总额	11,976,822.53	4,861,044.67

单位负责人：高智鹏 单位主管会计工作的负责人：石瑾芳 会计机构负责人：石瑾芳

高智鹏

石瑾芳



现金流量表

编制单位: 江苏博宇建筑工程设备科技有限公司

2024年度

会企 03 表
单位: 元

项 目	本期金额	上期金额
一、经营活动产生的现金流量:		
销售商品、提供劳务收到的现金	137,252,078.10	100,297,862.40
收到的税费返还	-	-
收到的其他与经营活动有关的现金	24,394.54	4,956,543.01
经营活动现金流入小计	137,276,472.64	105,254,405.41
购买商品、接受劳务支付的现金	71,051,975.19	62,584,494.17
支付给职工以及为职工支付的现金	24,772,938.02	20,290,476.58
支付的各项税费	10,028,846.32	7,449,520.57
支付其他与经营活动有关的现金	15,242,903.39	9,569,293.22
经营活动现金流出小计	121,096,662.92	99,893,784.54
经营活动产生的现金流量净额	16,179,809.72	5,360,620.87
二、投资活动产生的现金流量:		
收回投资收到的现金	-	-
取得投资收益收到的现金	-	-
处置固定资产、无形资产和其他长期资产收回的现金净额	-	-
处置子公司及其他营业单位收到的现金净额	-	-
收到的其他与投资活动有关的现金	-	-
投资活动现金流入小计	-	-
购建固定资产、无形资产和其他长期资产支付的现金	3,362,849.47	1,092,226.50
投资支付的现金	2,558,275.06	-
取得子公司及其他营业单位支付的现金净额	-	-
支付其他与投资活动有关的现金	-	-
投资活动现金流出小计	5,921,124.53	1,092,226.50
投资活动产生的现金流量净额	-5,921,124.53	-1,092,226.50
三、筹资活动产生的现金流量:		
吸收投资收到的现金	-	-
取得借款收到的现金	18,750,000.00	22,300,000.00
收到的其他与筹资活动有关的现金	-	-
筹资活动现金流入小计	18,750,000.00	22,300,000.00
偿还债务支付的现金	29,300,000.00	29,300,000.00
分配股利、利润或偿付利息支付的现金	721,524.63	906,212.43
支付的其他与筹资活动有关的现金	-	-
筹资活动现金流出小计	30,021,524.63	30,206,212.43
筹资活动产生的现金流量净额	-11,271,524.63	-7,906,212.43
四、汇率变动对现金的影响	-	-
五、现金及现金等价物净增加额	-1,012,839.44	-3,637,818.06
加: 期初现金及现金等价物余额	3,128,173.98	6,765,992.04
六、期末现金及现金等价物余额	2,115,334.54	3,128,173.98

单位负责人: 高智鹏

单位主管会计工作的负责人: 石瑾芳

会计机构负责人: 石瑾芳

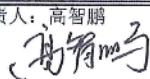







资产负债表



会企01表
单位:元

编制单位: 江苏中弘建设工程有限公司		2023年12月31日			
资产	期末余额	年初余额	负债及所有者权益	期末余额	年初余额
流动资产:			流动负债:		
货币资金	3,128,173.98	6,765,592.04	短期借款	22,300,000.00	20,300,000.00
交易性金融资产	-	-	交易性金融负债		
衍生金融资产			衍生金融负债		
应收票据	2,501,884.21	2,864,974.10	应付票据	-	-
应收账款	56,646,645.73	44,252,582.61	应付账款	14,770,715.14	11,093,809.45
预收款项	-	320,000.00	预收款项	-	-
预付账款	4,029,004.94	2,726,203.03	合同负债	5,668,083.56	4,856,594.43
其他应收款	3,196,204.31	5,952,411.72	应付职工薪酬	2,311,020.80	2,281,325.15
存货	5,598,077.41	11,132,683.91	应交税费	1,023,937.71	1,824,019.36
合同资产	-	-	其他应付款	10,523,774.16	13,306,778.95
持有待售资产	-	-	持有待售负债	-	-
一年内到期的非流动资产	-	-	一年内到期的非流动负债	-	-
其他流动资产	777.80	155.74	其他流动负债	481,667.29	352,652.57
流动资产合计	75,100,768.36	74,015,002.75	流动负债合计	37,030,787.86	63,915,179.91
非流动资产:			非流动负债:		
债权投资	-	-	长期借款	-	-
其他债权投资	-	-	应付债券	-	-
长期应收款	-	-	其中: 优先股		
长期股权投资	-	-	永续债		
其他权益工具投资	-	-	租赁负债	-	-
其他非流动金融资产	-	-	长期应付款	-	-
投资性房地产	-	-	预计负债	-	-
固定资产	38,275,877.20	40,614,988.74	递延收益	-	-
在建工程	-	-	递延所得税负债	-	-
生产性生物资产	-	-	其他非流动负债	-	-
油气资产	-	-	非流动负债合计	-	-
使用权资产	-	-	负债合计	37,030,787.86	63,915,179.91
无形资产	20,208,941.52	20,793,902.88	所有者权益:		
开发支出	-	-	实收资本(或股本)	68,000,000.00	68,000,000.00
商誉	-	-	其他权益工具		
长期待摊费用	109,416.26	285,446.37	其中: 优先股		
递延所得税资产	-	-	永续债		
其他非流动资产	-	-	资本公积	-	-
非流动资产合计	58,594,234.98	61,694,337.99	减: 库存股		
			其他综合收益		
			专项储备	-	-
			盈余公积	827,919.33	741,834.86
			未分配利润	7,837,266.17	3,452,325.97
			所有者权益合计	76,655,205.50	71,794,160.83
资产总计	133,695,003.36	135,709,340.74	负债和所有者权益总计	133,695,003.36	135,709,340.74

单位负责人: 单位主管会计工作的负责人: 吴 鹏 会计机构负责人: 吴 鹏



利润表

会企 02 表

编制单位：江苏博宇建筑工程设备科技有限公司

2023年度

单位：元

项 目	本期金额	上期金额
一、营业收入	100,644,557.62	75,188,989.49
减：营业成本	69,870,048.22	49,586,428.17
税金及附加	1,376,070.91	1,051,838.16
销售费用	2,907,849.70	2,962,143.18
管理费用	13,588,983.89	12,696,866.15
研发费用	7,112,674.81	5,558,954.83
财务费用	866,008.81	1,475,837.59
其中：利息费用	906,212.43	1,430,426.10
利息收入	56,165.71	25,727.48
加：其他收益	2,104,650.84	253,974.07
投资收益（损失以“-”号填列）	-	-
其中：对联营企业和合营企业的投资收益		
以摊余成本计量的金融资产终止确认收益		
净敞口套期收益（损失以“-”号填列）		
公允价值变动收益（损失以“-”号填列）		
信用减值损失（损失以“-”号填列）	-2,079,572.50	
资产减值损失（损失以“-”号填列）		
资产处置收益（损失以“-”号填列）		
二、营业利润（亏损以“-”号填列）	4,947,999.62	2,110,895.48
加：营业外收入	39,519.05	9.57
减：营业外支出	126,474.00	71,004.64
三、利润总额（亏损以“-”号填列）	4,861,044.67	2,039,900.41
减：所得税费用	-	-
四、净利润（净亏损以“-”号填列）	4,861,044.67	2,039,900.41
1.持续经营净利润（净亏损以“-”号填列）	4,861,044.67	2,039,900.41
2.终止经营净利润（净亏损以“-”号填列）		
五、其他综合收益的税后净额	-	-
1.不能重分类进损益的其他综合收益	-	-
（1）重新计量设定受益计划变动额		
（2）权益法下不能转损益的其他综合收益		
（3）其他权益工具投资公允价值变动		
（4）企业自身信用风险公允价值变动		
（5）其他		
2.将重分类进损益的其他综合收益	-	-
（1）权益法下可转损益的其他综合收益		
（2）其他债权投资公允价值变动		
（3）金融资产重分类计入其他综合收益的金额		
（4）其他债权投资信用减值准备		
（5）现金流量套期储备		
（6）外币财务报表折算差额		
（7）其他		
六、综合收益总额	4,861,044.67	2,039,900.41

单位负责人：

单位主管会计工作的负责人：

会计机构负责人：



现金流量表

编制单位：江苏博宇建筑工设备科技有限公司

2023年度

会企 03 表

单位：元

项 目	本期金额	上期金额
一、经营活动产生的现金流量：		
销售商品、提供劳务收到的现金	100,297,862.40	81,307,071.53
收到的税费返还	-	-
收到的其他与经营活动有关的现金	4,956,543.01	5,987,898.06
经营活动现金流入小计	105,254,405.41	87,294,969.59
购买商品、接受劳务支付的现金	62,584,494.17	47,088,102.70
支付给职工以及为职工支付的现金	20,290,476.58	15,964,172.02
支付的各项税费	7,449,520.57	4,961,621.50
支付其他与经营活动有关的现金	9,569,293.22	6,661,452.50
经营活动现金流出小计	99,893,784.54	74,675,348.72
经营活动产生的现金流量净额	5,360,620.87	12,619,620.87
二、投资活动产生的现金流量：		
收回投资收到的现金	-	-
取得投资收益收到的现金	-	-
处置固定资产、无形资产和其他长期资产收回的现金净额	-	-
处置子公司及其他营业单位收到的现金净额	-	-
收到的其他与投资活动有关的现金	-	-
投资活动现金流入小计	-	-
购建固定资产、无形资产和其他长期资产支付的现金	1,092,226.50	2,508,683.70
投资支付的现金	-	-
取得子公司及其他营业单位支付的现金净额	-	-
支付其他与投资活动有关的现金	-	-
投资活动现金流出小计	1,092,226.50	2,508,683.70
投资活动产生的现金流量净额	-1,092,226.50	-2,508,683.70
三、筹资活动产生的现金流量：		
吸收投资收到的现金	-	-
取得借款收到的现金	22,300,000.00	29,300,000.00
收到的其他与筹资活动有关的现金	-	-
筹资活动现金流入小计	22,300,000.00	29,300,000.00
偿还债务支付的现金	29,300,000.00	37,000,000.00
分配股利、利润或偿付利息支付的现金	906,212.43	1,430,426.10
支付的其他与筹资活动有关的现金	-	-
筹资活动现金流出小计	30,206,212.43	38,430,426.10
筹资活动产生的现金流量净额	-7,906,212.43	-9,130,426.10
四、汇率变动对现金的影响	-	-
五、现金及现金等价物净增加额	-3,637,818.06	980,511.07
加：期初现金及现金等价物余额	6,765,992.04	5,785,480.97
六、期末现金及现金等价物余额	3,128,173.98	6,765,992.04

单位负责人：

单位主管会计工作的负责人：

会计机构负责人：



吴融

吴融



资产负债表

编制单位：江苏博宇建筑工程设备科技有限公司

2022年12月31日

单位：元

资产	期末余额	年初余额	负债及所有者权益	期末余额	年初余额
流动资产：			流动负债：		
货币资金	6,765,992.04	5,785,480.97	短期借款	29,300,000.00	37,000,000.00
交易性金融资产	-	-	交易性金融负债		
衍生金融资产			衍生金融负债		
应收票据	2,864,974.10	3,279,199.92	应付票据	-	-
应收账款	44,252,582.61	41,261,616.04	应付账款	11,993,809.45	15,621,444.40
应收款项融资	320,000.00	360,000.00	预收款项	-	-
预付款项	2,726,203.03	2,378,249.27	合同负债	4,856,594.43	5,261,232.92
其他应收款	5,952,411.72	6,016,241.84	应付职工薪酬	2,281,325.15	1,017,523.55
存货	11,132,683.91	15,341,307.23	应交税费	1,824,019.36	1,098,491.50
合同资产	-	-	其他应付款	13,306,778.95	7,662,422.13
持有待售资产	-	-	持有待售负债	-	-
一年内到期的非流动资产	-	-	一年内到期的非流动负债	-	-
其他流动资产	155.34	32,731.49	其他流动负债	352,652.57	283,266.27
流动资产合计	74,015,002.75	74,454,826.76	流动负债合计	63,915,179.91	67,944,380.77
非流动资产：			非流动负债：		
债权投资	-	-	长期借款	-	-
其他债权投资	-	-	应付债券	-	-
长期应收款			其中：优先股		
长期股权投资	-	-	永续债		
其他权益工具投资	-	-	租赁负债	-	-
其他非流动金融资产			长期应付款	-	-
投资性房地产	-	-	预计负债	-	-
固定资产	40,614,988.74	41,400,402.15	递延收益	-	-
在建工程	-	-	递延所得税负债	-	-
生产性生物资产			其他非流动负债	-	-
油气资产			非流动负债合计	-	-
使用权资产	-	-	负债合计	63,915,179.91	67,944,380.77
无形资产	20,793,902.88	21,285,818.51	所有者权益：		
开发支出			实收资本（或股本）	68,000,000.00	68,000,000.00
商誉			其他权益工具		
长期待摊费用	285,446.37	557,593.77	其中：优先股		
递延所得税资产	-	-	永续债		
其他非流动资产	-	-	资本公积	-	-
非流动资产合计	61,694,337.99	63,243,814.43	减：库存股		
			其他综合收益		
			专项储备	-	-
			盈余公积	341,834.86	157,844.82
			未分配利润	3,452,325.97	1,616,415.60
			所有者权益合计	71,794,160.83	69,754,260.42
资产总计	135,709,340.74	137,698,641.19	负债和所有者权益总计	135,709,340.74	137,698,641.19

单位负责人：高智鹏 单位主管会计工作的负责人：吴钰 会计机构负责人：吴钰





利润表



编制单位：江苏吴宇建筑工程设备科技有限公司

2022年度

会企02表
单位：元

项 目	本期金额	上期金额
一、营业收入	75,188,989.49	91,871,332.08
减：营业成本	49,586,428.17	68,430,312.77
税金及附加	1,051,838.16	1,056,963.26
销售费用	2,962,143.18	2,412,861.66
管理费用	12,696,866.15	10,562,148.71
研发费用	5,558,954.83	5,396,300.45
财务费用	1,475,837.59	1,360,136.38
其中：利息费用	1,430,426.10	1,169,916.66
利息收入	25,727.48	61,935.47
加：其他收益	253,974.07	399,169.14
投资收益（损失以“-”号填列）	-	-
其中：对联营企业和合营企业的投资收益	-	-
以摊余成本计量的金融资产终止确认收益	-	-
净敞口套期收益（损失以“-”号填列）	-	-
公允价值变动收益（损失以“-”号填列）	-	-
资产减值损失（损失以“-”号填列）	-	-
信用减值损失（损失以“-”号填列）	-	-
资产处置收益（损失以“-”号填列）	-	-
二、营业利润（亏损以“-”号填列）	2,110,895.48	3,051,779.99
加：营业外收入	9.57	1.43
减：营业外支出	71,004.64	-
三、利润总额（亏损以“-”号填列）	2,039,900.41	3,051,779.42
减：所得税费用	-	-
四、净利润（净亏损以“-”号填列）	2,039,900.41	3,051,779.42
1.持续经营净利润（净亏损以“-”号填列）	2,039,900.41	3,051,779.42
2.终止经营净利润（净亏损以“-”号填列）	-	-
五、其他综合收益的税后净额	-	-
1.不能重分类进损益的其他综合收益	-	-
（1）重新计量设定受益计划变动额	-	-
（2）权益法下不能转损益的其他综合收益	-	-
（3）其他权益工具投资公允价值变动	-	-
（4）企业自身信用风险公允价值变动	-	-
（5）其他	-	-
2.将重分类进损益的其他综合收益	-	-
（1）权益法下可转损益的其他综合收益	-	-
（2）其他债权投资公允价值变动	-	-
（3）金融资产重分类计入其他综合收益的金额	-	-
（4）其他债权投资信用减值准备	-	-
（5）现金流量套期储备	-	-
（6）外币财务报表折算差额	-	-
（7）其他	-	-
六、综合收益总额	2,039,900.41	3,051,779.42

单位负责人：高智鹏 单位主管会计工作的负责人：吴钰 会计机构负责人：吴钰





现金流量表



编制单位：江苏博宇建筑工程设备科技有限公司

2022年度

项目	本期金额	上期金额
一、经营活动产生的现金流量：		
销售商品、提供劳务收到的现金	81,307,071.53	81,617,222.73
收到的税费返还	-	-
收到的其他与经营活动有关的现金	5,987,898.06	5,807,079.24
经营活动现金流入小计	87,294,969.59	87,424,301.97
购买商品、接受劳务支付的现金	47,088,102.70	63,888,343.08
支付给职工以及为职工支付的现金	15,964,172.02	17,233,013.89
支付的各项税费	4,961,621.50	3,378,660.13
支付其他与经营活动有关的现金	6,661,452.50	6,254,070.26
经营活动现金流出小计	74,675,348.72	90,754,087.36
经营活动产生的现金流量净额	12,619,620.87	-3,329,785.39
二、投资活动产生的现金流量：		
收回投资收到的现金	-	-
取得投资收益收到的现金	-	-
处置固定资产、无形资产和其他长期资产收回的现金净额	-	-
处置子公司及其他营业单位收到的现金净额	-	-
收到的其他与投资活动有关的现金	-	-
投资活动现金流入小计	-	-
购建固定资产、无形资产和其他长期资产支付的现金	2,508,683.70	1,112,655.49
投资支付的现金	-	-
取得子公司及其他营业单位支付的现金净额	-	-
支付其他与投资活动有关的现金	-	-
投资活动现金流出小计	2,508,683.70	1,112,655.49
投资活动产生的现金流量净额	-2,508,683.70	-1,112,655.49
三、筹资活动产生的现金流量：		
吸收投资收到的现金	-	-
取得借款收到的现金	29,300,000.00	37,000,000.00
收到的其他与筹资活动有关的现金	-	-
筹资活动现金流入小计	29,300,000.00	37,000,000.00
偿还债务支付的现金	37,000,000.00	27,000,000.00
分配股利、利润或偿付利息支付的现金	1,430,426.10	1,169,916.66
支付的其他与筹资活动有关的现金	-	-
筹资活动现金流出小计	38,430,426.10	28,169,916.66
筹资活动产生的现金流量净额	-9,130,426.10	8,830,083.34
四、汇率变动对现金的影响	-	-
五、现金及现金等价物净增加额	980,511.07	4,387,642.46
加：期初现金及现金等价物余额	5,785,480.97	1,397,838.51
六、期末现金及现金等价物余额	6,765,992.04	5,785,480.97

单位负责人：高智鹏

单位主管会计工作的负责人：吴钰

会计机构负责人：吴钰



合同编号：SZ-XS02/03-CG-01

深圳福田新沙项目 03 地块 T7-T11
及 02 地块 T5、T6 擦窗机
采购及安装工程合同

甲 方：深圳市金地新沙房地产开发有限公司

乙 方：江苏博宇建筑工程设备科技有限公司

日 期：2023 年 9 月 25 日

工程地点：福田区福强路与沙嘴路交汇处金地工业园区内

第一章 合同协议书

甲方（全称）：深圳市金地新沙房地产开发有限公司

乙方（全称）：江苏博宇建筑工程设备科技有限公司

依照《中华人民共和国民法典》及其他有关法律、法规，遵循平等、自愿、公平和诚实信用的原则，双方就深圳福田新沙项目 03 地块 T7-T11 及 02 地块 T5、T6 擦窗机采购及安装工程供货及安装事项协商一致，订立本合同协议书。

1. 采购概况

1.1. 工程内容：本项目由 02 地块 T5、T6 和 03 地块 1 栋一单元、二单元、三单元、四单元、五单元、六单元以及裙楼组成，其中配置擦窗机设备 7 台，悬挂吊篮系统 2 台。03 地块 1 栋一单元、二单元、五单元和 02 地块 T5、T6 采用定点式轨道；1 栋三单元、四单元采用条形轨道；03 地块 1 栋三、四、五单元之间连桥吊项采用悬挂吊篮系统。

1.2. 供货范围：详见《材料、设备技术要求及质量标准》。

1.3. 交货地点：深圳市福田区福强路与沙嘴路交汇处，金地工业区内。

1.4. 交货方式及时间：详见《材料、设备技术要求及质量标准》。

2. 质量标准

2.1. 质量标准：合格。

3. 合同价款

3.1. 合同价款：

价款及组成		大写	小写 (元)	
含税总价		柒佰叁拾柒万元整	¥ 7,370,000.00	
不含税总价		陆佰伍拾肆万零捌佰柒拾陆元肆角陆分	¥ 6,540,876.46	
增值税金额合计		捌拾贰万玖仟壹佰贰拾叁元伍角肆分	¥ 829,123.54	
其中	设备/材料采购	设备/材料含税总价	陆佰柒拾玖万贰仟伍佰陆拾壹元陆角	¥ 6,792,561.60
		设备/材料不含税总价	陆佰零壹万壹仟壹佰壹拾陆元肆角陆分	¥ 6,011,116.46
		增值税税率	13%	
		设备/材料增值税金额	柒拾捌万壹仟肆佰肆拾伍元壹角肆分	¥ 781,445.14
设备/	安装工程含税总价	伍拾柒万柒仟肆佰叁拾捌元肆角	¥ 577,438.40	

材料安 装	安装工程不含税总价	伍拾贰万玖仟柒佰陆拾元整	¥ 529,760.00
	增值税税率	9%	
	设备/材料增值税金额	肆万柒仟陆佰柒拾捌元肆角	¥ 47,678.40
发票种类		增值税专用发票	

其中：

不含税金额仅指不含乙方开具给甲方的增值税额，需包含教育费附加、城市维护建设税等原有税费。

本合同为按承包范围、按单台设备总价及合同价款总价包干。

3.2. 开票信息及指定收款账户：

付款信息	甲方	乙方
账户名称	深圳市金地新沙房地产开发有限公司	江苏博宇建筑工程设备科技有限公司
纳税人识别号	91440300306076606U	91320205564287502Q
开户银行	招商银行深圳华侨城支行	交通银行股份有限公司无锡纺城支行
账号	755921626910902	322000673018010100730
公司注册地址	深圳市福田区沙头街道新华社区福强路 4060 号金沙嘴酒店大厦十二层	无锡市锡山区鹅湖镇青虹路

4. 组成合同的文件及解释顺序

4.1. 组成本合同的文件及解释顺序如下：

- (1) 合同签订后双方新签订的补充协议；
- (2) 合同协议书；
- (3) 中标通知书；
- (4) 招投标期间往来函件；
- (5) 合同专用条款；
- (6) 合同通用条款；
- (7) 投标人须知；
- (8) 材料、设备技术要求及质量标准；
- (9) 投标文件；
- (10) 合同图纸；
- (11) 已标价工程量清单；
- (12) 甲、乙双方双方有关本工程的变更、签证、洽商、询价采购凭证等书面文件及组成合同

的其他部分及附件。

4.2. 以上各合同组成文件互为补充和解释，如有含糊或矛盾之处，除另有说明或协议外，一切解释以上述顺序解释（顺序较上者优先），同一顺序中如有矛盾的则以日期较后或要求较高的文件优先解释，甲方将保留最终的解释权。

4.3. 乙方在投标时交回的所有技术资料（如服务计划、施工组织等）只供参考而不作为合同文件的一部分，但是作为乙方于投标期间提供给甲方的最低标准承诺，对乙方具有约束力，此等资料须按合同文件的规定重新提交予甲方/监理审批，且标准、规格、要求不低于上述于投标期间的承诺。即使甲方同意或接受这些资料，亦不会因此而减免乙方于本合同的责任和义务。

5. 承诺

5.1. 甲方承诺保证按照合同约定的条件、时间和方式向乙方支付合同价款。

5.2. 乙方承诺保证完全按照合同约定提供合同材料和相关服务/合同设备和技术服务和质保期服务并修补缺陷。

6. 合同生效

6.1. 合同订立时间：2023 年 9 月 25 日

6.2. 合同订立地点：深圳市福田区

合同一式拾份，甲方陆份、乙方肆份，具有同等法律效力。双方约定由法定代表人签字并加盖双方公章后立即生效。

甲方（公章）：深圳市金地新沙房地产开发有
限公司

法定代表人（签字）：苏礼智

统一社会信用代码：91440300306076606U

电话：_____

传真：_____

邮编：518048

电子邮箱：_____

乙方（公章）：江苏博宇建筑工程设备科技有
限公司

法定代表人（签字）：高智鹏

统一社会信用代码：91320205564287502Q

电话：0510-88531667

传真：0510-88703872

邮编：_____

电子邮箱：wxboyu001@china-boyu.com



报告编号: KGJC/BZ/CW2024-039920201
合同编号: KGJC2024SZ-03992

擦窗机安全检验报告

记录编号 KGJC2024SZ-039920201
工程名称 环湾名苑(一期、二期)施工总承包工程
使用单位 深圳市金地新沙房地产开发有限公司
工程地址 福田金地一路与沙尾路交汇处西北侧
检验机构 深圳科工检测技术有限公司
检验日期 2024年12月03日
检验性质 委托检验



深圳科工检测技术有限公司

报告查询



擦窗机安全检验报告结论页

报告编号: KGJC/BZ/CW2024-039920201

共5页 第1页

工程名称	环湾名苑(一期、二期)施工总承包工程		
使用单位	深圳市金地新沙房地产开发有限公司		
安装位置	2单元屋顶		
监理单位	深圳市邦迪工程顾问有限公司		
制造单位	江苏博宇建筑工程设备科技有限公司		
安装单位	江苏博宇建筑工程设备科技有限公司		
设备型号/名称	CWGS250.230/擦窗机	出厂编号	24145
吊船额定载重量	250 Kg	出厂日期	2024年09月
辅吊额定载重量	500 Kg	安全锁编号	/
吊船外形尺寸 (长×宽×高)(mm)	2500×650×1100	安全锁标定日期	/
提升高度	214.05 m	提升速度	9 m/min
检验环境	环境温度: 18 °C 相对湿度: 59% 风速: 1.3 m/s 电压: 396 V 天气: 晴		
检验依据	1. 《擦窗机安装工程质量验收规程》(JGJ/T 150-2018) 2. 《擦窗机》(GB/T 19154-2017)		
主要检验仪器设备	钢直尺 KGJC-JQ-021 激光测距仪 KGJC-JQ-020 接地电阻仪 KGJC-JQ-019 水准仪 KGJC-JQ-010 卷尺 KGJC-JQ-017 绝缘电阻仪 KGJC-JQ-016 游标卡尺 KGJC-JQ-005 秒表 KGJC-JQ-014 声级计 KGJC-JQ-011 万用表 KGJC-JQ-009 温湿度计 KGJC-JQ-008 风速仪 KGJC-JQ-002 塞尺 KGJC-JQ-012 百分表 KGJC-JQ-001 力矩扳手 KGJC-JQ-015 钳形电流表 KGJC-JQ-013		
综合检验结论	合格		
备注			
检验:	罗建辉 柳昌平		 (检验机构检验专用章) 签发日期: 2024年12月04日
审核:	钟琦		
批准:	王旭东		

设计变更:
NO.000

F
E
D
C
B
A

注:
▲ 本图由设计部提供, 请各相关单位注意。
▲ 本图由设计部提供, 请各相关单位注意。
▲ 本图由设计部提供, 请各相关单位注意。

江苏博宇建筑设备科技有限公司
Jiangsu BYU Construction equipment technology co., Ltd

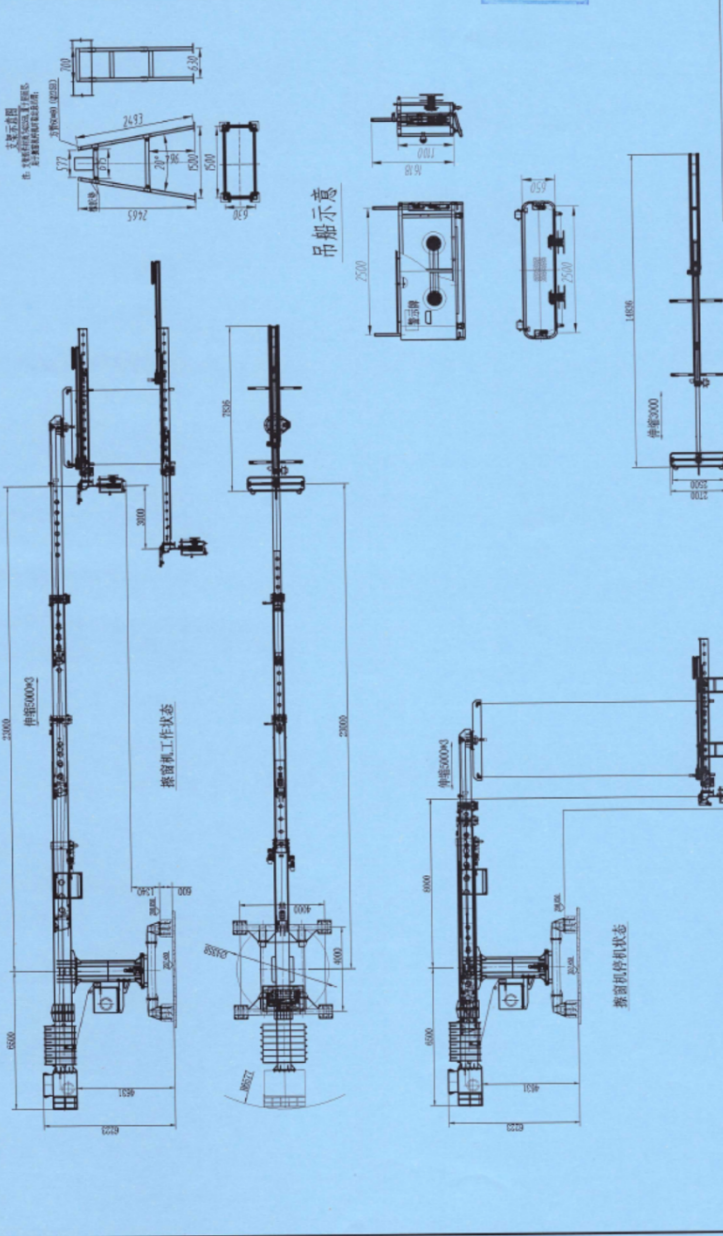
Technical Data 技术参数

序号	名称	参数
1	Name 吊钩型号	CWP5200 Z30
2	Rated working load 额定载荷	250kg
3	GRU 提升站吊钩位置数据	500kg
4	Height coverage 工作高度	-210m
5	Steering speed 回转速度	8.8rpm
6	Track size 轨道型号	组对式
7	Lifting speed of girder 吊钩升降速度	8min
8	Gondola dimensions 平台尺寸	2500x650x1100
9	Rope diameter 钢丝绳直径	10mm-18mm
10	Length of power cable 供电长度	3x2.5-2x1.5
11	Main voltage 电源	3x 50Hz 380V 15kW
12	Weight 总重量	-55t



审批表
批准: [Signature]
审核: [Signature]
校对: [Signature]
设计: [Signature]
日期: 2023/10/26
比例: 1:1
图号: 8070-000-02

微众银行大厦项目
擦窗机采购合同

总包商：中国建筑一局（集团）有限公司

分包商：江苏博宇建筑工程设备科技有限公司

合同订立时间：2021年09月01日

合同订立地点：广东省深圳市

合同编号：2019-16-01DT025

微众银行大厦项目

增值税普通发票 (13%/9%/6%/3%)

除增值税专用发票以外的其他增税扣税凭证 (13%/5%/3%0%)

本合同的增值税税款为签约时根据现行执行税率计算的结果,若后续国家增值税税率调整,不含增值税合同价款不变,增值税税款按最新税率调整,除了新税率生效前已完成产值确认/结算且可以提供原增值税税率发票以外,应以实际税率进行计算。

六、 分包合同总价:为不含增值税分包合同价款与增值税税款之和的总金额。

分包合同计价模式为: 固定总价 暂定总价

6.1 固定总价条款:

6.1.1 分包合同固定总价:¥ 1,685,100.00 元,大写:人民币 壹佰陆拾捌万伍仟壹佰 元整;其中不含增值税分包合同价款:¥ 1,491,240.00 元,大写:人民币 壹佰肆拾玖万壹仟贰佰肆拾 元整;增值税税款¥ 193,860.00 元,大写:人民币 壹拾玖万叁仟捌佰陆拾 元整。

6.1.2 分包合同固定总价包含但不限于如下内容:完成本工程所需要的措施费、规费、人工费、材料费、机械费、材料运输费、材料损耗、样板费及其他费用(运杂费、质检费、安装费、检验与试验费、缺陷修复费)、税金等全部费用和要求获得的利润以及应由分包商承担的义务、责任和风险以及为完成本项目资金的筹集和使用所发生的一切费用。本工程的管理费用已含在代建方与甲方签署的合同中,甲方无权再强行收取任何相关费用。除设计变更、增减施工项目及本合同另有约定的情形外,不含增值税分包合同固定总价不因市场原材料、运输费用或人工价格等涨跌、汇率变化、国家或地方计价文件调整、法律法规及政策变化、实际工程量与图纸或清单工程量不一致等任何原因调整。

6.2 暂定总价条款:

6.2.1 分包合同暂定总价:¥ 元,大写:人民币 元整;其中不含增值税分包合同价款:¥ 元,大写:人民币 元整;增值税税款¥ 元,大写:人民币 元整。

七、 分包合同文件组成及解释次序

构成本合同的文件应能相互解释,互为说明。除本合同条款另有约定外,本合同文件组成及优先解释次序如下:

- 1、 本合同签订后双方约定并共同签署的有关工程的约谈记录、变更等书面协议;
- 2、 本合同的协议书;
- 3、 本合同的专用条款;
- 4、 本合同的附件;
- 5、 本合同的通用条款;
- 6、 现行标准、规范、技术要求和有关技术资料;

徽众银行大厦项目

- 7、 图纸或材料样板；
- 8、 本合同的合同计价清单；
- 9、 在本合同签订前形成的经双方认可的投标书（如有）或经双方认可的乙方单方出具的其他法律文件；
- 10、 分包工程招标文件及招标文件补遗（如有）或甲方发出的其他法律文件。
- 八、 本协议书中有词语含义与本合同第二部分《合同条款》中定义相同。
- 九、 本分包合同及其附件是总包商、分包商经过平等协商拟定，当事人双方对有疑义之条款已进行了充分的沟通和说明，分包商已充分约定和理解其全部条款的内容，并对其无异议。
- 十、 本分包合同经总包商、分包商代表或其授权代表在下面签署并加盖公章后生效（通用和专用条款及相关附件加盖骑缝章后为本合同的组成部分，同样有效）。
- 十一、 本工程不属于法定强制招标范围。本合同在订立和履行过程中出现的任何与招标、投标、评标、中标等相关措辞仅为习惯表述，在任何情形下不应被理解为在中华人民共和国境内实施的招投标活动，不适用《中华人民共和国招标投标法》及相关法规、规章、行政规范性文件及司法解释。

总包商：中国建筑（集团）有限公司

分包商：江苏博宇建筑工程设备科技有限公司（公章）

地址：合同专用章
（2）
北京市海淀区西四环南路 52 号

地址：江苏省无锡市锡山区鹅湖镇青虹路
151 号

单位代表：

陈思

单位代表：

孙新江

日期

日期

电话：010-83982161

电话：15052268876

传真：010-83982161

传真：0510-88703872

开户银行：交通银行股份有限公司无锡市

坊城支行

账号：322000673018010100730



报告编号：清实-2022CC(深圳)08003G1



擦窗机检测报告

备案编号： /

工程名称： 微众银行人厦项目

工程地址： 广东省深圳市南山区梦海大道与桂湾二路交叉口

使用单位： 深圳前海微众银行股份有限公司

检测单位： 广东清实检验技术有限公司

检测日期： 2022年8月8日





广东清实检验技术有限公司

广东清实检验技术有限公司
擦窗机检测报告

报告编号: 清实-2022CC(深圳)08003G1 共 8 页 第 1 页

工程名称	微众银行大厦项目		
工程地址	广东省深圳市南山区梦海大道与桂湾二路交叉口		
使用单位	深圳前海微众银行股份有限公司		
安装单位	江苏博宇建筑工程设备科技有限公司		
产权单位	/		
委托单位	江苏博宇建筑工程设备科技有限公司	委托编号: W-2022CC(深圳)08003	
制造单位	江苏博宇建筑工程设备科技有限公司		
型号规格	CWGS250-070	安装方式	屋面轨道式
变幅方式	伸缩臂变幅	起升方式	卷扬式
出厂日期	2021年11月	出厂编号	21107
检验类别	委托检验	备案编号	/
安装位置	屋面	告知受理号	/
检测日期	2022年8月8日	设备自编号	1#
性能参数	额定载重量: 250 kg ; 作业高度: 146 m		
检测依据	1. 《擦窗机》(GB/T 19154-2017)		
参考依据	1. 《施工现场机械设备检查技术规范》(JGJ 160-2016) 2. 《建筑施工安全检查标准》(JGJ 59-2011) 3. 《起重机 钢丝绳 保养、维护、安装、检验和报废》(GB/T 5972-2016)		
主要检验仪器设备	接地电阻测试仪、绝缘电阻测试仪、万用表、游标卡尺、钢卷尺、钢直尺、塞尺		
检验情况汇总	本次检测项目共计 73 项; 1. 保证项目共 25 项, 其中第 / 项不合格, 共 0 项不合格; 2. 一般项目共 48 项, 其中第 / 项不合格, 共 0 项不合格。		
检验结论	根据判定规则, 该擦窗机检测结论为: 合格	 (机构检验专用章) 签发日期: 2022年8月11日	
备 注	-----		

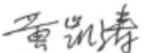
批准:  审核:  检验:  邵锦宇

发包方(以下简称甲方): 广东盈泰启盛建设工程有限公司
承包方(以下简称乙方): 江苏博宇建筑工程设备科技有限公司

为进一步明确责任,保障甲乙丙丁双方的利益,保证工程顺利进行,经甲乙双方友好协商,根据《中华人民共和国民法典》及本工程的具体情况签订本合同。

一、工程概况: 广州万科沙步项目复商3地块擦窗机供货及安装工程

1、工程名称: 广州万科沙步项目复商3地块擦窗机供货及安装工程
2、开放区说明: 无

二、承包范围: 广州万科沙步项目复商3地块擦窗机供货及安装工程

详见第四部分——合同计价清单。

三、工期: 约/天,具体开竣工时间详见专用条款。

四、本工程质量标准为: 合格,具体详见专用条款及相关附件。

五、供应商税务资质

增值税人类型及计税方法

增值税一般纳税人 一般计税方法

开具发票类型及适用税率或征收率

增值税专用发票 (13%/9%/6%/3%)

六、合同总价:甲乙双方约定的合同总价为合同价款及税款总金额。

合同计价模式为: 固定总价 暂定总价

6.1 固定总价条款:

6.1.1 合同含税固定总价: ¥ 1,139,646.42元,大写: 壹佰壹拾叁万玖仟陆佰肆拾陆元肆角贰分

6.1.2 合同固定总价包含但不限于如下内容:完成本工程所需要的措施费、规费、人工费、材料费、机械费、材料运输费、材料损耗、样板费及其他费用(运杂费、质检费、安装费、检验与试验费、缺陷修复费)、管理费、税金等全部费用和要求获得的利润以及应由乙方承担的义务、责任和风险以及为完成本项目资金的筹集和使用成所发生的一切费用。除合同允许的情况外,合同总价在合同有效期内不予变更。

七、合同文件组成及解释次序

构成本合同的文件应能相互解释,互为说明。除本合同条款另有约定外,本合同文件组成及优先解释次序如下:

1、本合同签订后双方约定并共同签署的有关工程的约谈记录、变更等书面协议;



-
- 2、 本合同的协议书;
 - 3、 本合同的专用条款;
 - 4、 本合同的附件;
 - 5、 本合同的通用条款;
 - 6、 现行标准、规范、技术要求和有关技术资料;
 - 7、 图纸或材料样板;
 - 8、 本合同的合同计价清单;
 - 9、 经双方认可的投标书;
 - 10、 招标文件及招标文件补遗。
- 八、 本协议书中有词语含义与本合同第二部分《合同条款》中定义相同。
- 九、 本合同及其附件是甲乙双方经过平等协商拟定，甲乙双方对有疑义之条款已进行了充分的沟通和说明，乙方已充分约定和理解其全部条款的内容，并对其无异议。

十、 本合同经双方法定代表人或其授权代表在下面签署并加盖公章后生效（通用和专用条款及相关附件加盖骑缝章后为本合同的组成部分，同样有效）。

甲方：广东盈泰鼎盛建设工程有限公司

地址：

单位代表：

日期

电话： 2022年11月16日

传真：

李飞印

乙方：江苏博宇建筑工程设备科技有限公司

地址：

单位代表：

日期

电话：

传真

开户银行：

帐号：



报告编号：清实-2024CC(广州)07001



擦窗机检测报告

备案编号： /

工程名称：沙步旧村改造复建区项目 AP0709014 十四号地块

工程地址：广州市黄埔区南岗街道沙步旧村改造项目复建区内

使用单位：广州市沙步广裕实业发展有限公司

检测单位：广东清实检验技术有限公司

检测日期：2024年7月8日



广东清实检验技术有限公司

广东清实检验技术有限公司
擦窗机检测报告

报告编号：清实-2024CC(广州)07001 共 8 页 第 1 页

工程名称	沙步旧村改造复建区项目 AP0709014 十四号地块		
工程地址	广州市黄埔区南岗街道沙步旧村改造项目复建区内		
使用单位	广州市沙步广裕实业发展有限公司		
安装单位	江苏博宇建筑工程设备科技有限公司		
产权单位	广州市沙步广裕实业发展有限公司		
委托单位	广州市沙步广裕实业发展有限公司	委托编号：W-2024CC(广州)07001	
制造单位	江苏博宇建筑工程设备科技有限公司		
型号规格	CWGI 250 100	安装方式	屋面轨道式
变幅方式	无变幅	起升方式	卷扬式
出厂日期	2023 年 11 月	出厂编号	23136
检验类别	委托检验	备案编号	/
安装位置	屋面层	告知受理号	/
检测日期	2024 年 7 月 8 日	设备自编号	1#
性能参数	额定载重量：250 kg； 作业高度：196.9 m		
检测依据	1. 《擦窗机》(GB/T 19154-2017)		
参考依据	1. 《施工现场机械设备检查技术规范》(JGJ 160-2016) 2. 《建筑施工安全检查标准》(JGJ 59-2011) 3. 《起重机 钢丝绳 保养、维护、安装、检验和报废》(GB/T 5972-2016)		
主要检验 仪器设备	接地电阻测试仪、绝缘电阻测试仪、万用表、游标卡尺、钢卷尺、钢直尺、塞尺		
检验情况 汇总	本次检测项目共计 73 项： 1. 保证项目共 25 项，其中第 / 项不合格，共 0 项不合格； 2. 一般项目共 48 项，其中第 / 项不合格，共 0 项不合格。		
检验结论	根据判定规则，该擦窗机检测 结论为： 合格		
备注	-----		

批准：翁振宇 审核：梁松 检验：马健文 黄凯涛



使用有效期: 2026年01月04日
- 2026年07月03日

中华人民共和国一级建造师注册证书

姓名: 刘日升

性别: 男

出生日期: 1986年08月30日

注册编号: 苏1322017201706207

聘用企业: 江苏博宇建筑工程设备科技有限公司

注册专业: 机电工程(有效期: 2024-03-28至2027-03-27)



请登录中国建造师网
微信公众号扫一扫查询

刘日升

个人签名: 刘日升

签名日期: 2026年1月4日

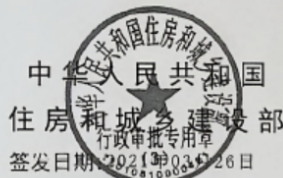

中华人民共和国
住房和城乡建设部

行政审批专用章
签发日期: 2026年01月04日

建筑施工企业项目负责人 安全生产考核合格证书

编号：苏建安B（2018）1003998

姓名：刘日升

性别：男

出生年月：1986年08月30日

企业名称：江苏博宇建筑工程设备科技有限公司

职务：项目负责人（项目经理）

初次领证日期：2018年05月13日

有效期：2024年03月13日 至 2027年05月13日



发证机关：江苏省住房和城乡建设厅

发证日期：2024年03月13日



姓名 刘日升
性别 男 民族 汉
出生 1986 年 8 月 30 日
住址 河北省廊坊市广阳区东安
路王寨新村15栋1单元302
室
公民身份号码 140621198608305219



中华人民共和国
居民身份证

签发机关 廊坊市公安局广阳分局
有效期限 2023.03.11-2043.03.11

建筑施工企业机械类专职安全生产管理人员 安全生产考核合格证书

编号：苏建安C1（2024）2007683

姓名：汪静

性别：男

出生年月：1998年12月31日

企业名称：江苏博宇建筑工程设备科技有限公司

职务：专职安全生产管理人员

初次领证日期：2024年12月23日

有效期：2024年12月23日 至 2027年12月23日



发证机关：江苏省住房和城乡建设厅

发证日期：2024年12月23日

姓名 汪 静

性别 男 民族 汉

出生 1998 年 12 月 31 日

住址 贵州省遵义市播州区鸭溪镇雷泉社区商贸小区(移民安置)

公民身份号码 522121199812313056



中华人民共和国
居民身份证

签发机关 遵义市公安局播州分局

有效期限 2019.02.19-2029.02.19

江苏省高级专业技术资格 证书

此证表明持证人具有担任相应专业技术职务的任职资格

姓名：周阳

性别：男

出生年月：1989-02-21

身份证号：320283198902212479

工作单位：江苏博宇建筑工程设备科技有限公司



评委会名称：江苏省无锡市机械工程高级专业技术资格（副高）
评审委员会

资格名称：高级工程师

系列（专业）：机械工程

专业（学科）：机械设计·产品设计

证书号：243202002162240010

取得资格时间：2024-09-27

文件号：锡人社职〔2024〕20号



在线证书信息



建筑施工企业主要负责人 安全生产考核合格证书

编号：苏建安A（2019）0005028

姓 名：周阳

性 别：男

出生年月：1989年02月21日

企业名称：江苏博宇建筑工程设备科技有限公司

职 务：其他

初次领证日期：2019年06月25日

有效 期：2025年04月25日 至 2028年06月25日



发证机关：江苏省住房和城乡建设厅

发证日期：2025年04月25日



姓名 周 阳
性别 男 民族 汉
出生 1989 年 2 月 21 日
住址 江苏省无锡市锡山区东港
镇华东村陈家巷16号
公民身份号码 320283198902212479



中华人民共和国
居民身份 证

签发机关 无锡市公安局锡山分局
有效期限 2018.11.12-2038.11.12



建筑施工企业机械类专职安全生产管理人员 安全生产考核合格证书

编号：苏建安C1（2020）2003509

姓名：朱宏亮

性别：男

出生年月：1983年06月15日

企业名称：江苏博宇建筑工程设备科技有限公司

职务：专职安全生产管理人员

初次领证日期：2020年09月13日

有效期：2023年06月28日 至 2026年09月13日



发证机关：江苏省住房和城乡建设厅

发证日期：2023年06月28日



江苏省社会保险权益记录单

(参保单位)



请使用官方江苏智慧人社APP扫描验证

参保单位全称：江苏博宇建筑工程设备科技有限公司

现参保地：锡山区

统一社会信用代码：91320205564287502Q

查询时间：202506-202605

共1页，第1页

单位参保险种	养老保险	工伤保险	失业保险	
缴费总人数	135	135	135	
序号	姓名	公民身份号码(社会保障号)	缴费起止年月	缴费月数
1	汪静	522121199812313056	202506 - 202605	12
2	刘日升	140621198608305219	202506 - 202605	12
3	朱宏亮	612321198306152614	202506 - 202605	12
4	周阳	320283198902212479	202506 - 202605	12

说明：

- 本权益单涉及单位及参保职工个人信息，单位应妥善保管。
- 本权益单为打印时参保情况。
- 本权益单已签具电子印章，不再加盖鲜章。
- 本权益单记录单出具后有效期内(6个月)，如需核对真伪，请使用江苏智慧人社APP，扫描右上方二维码进行验证(可多次验证)。



无锡市专精特新 “小巨人”企业

(2021年度)

无锡市工业和信息化局
二〇二一年十一月



企业信用等级证书

CERTIFICATE OF ENTERPRISE CREDIT GRADE

江苏博宇建筑工程设备科技有限公司:

中国工程机械工业协会对江苏博宇建筑工程设备科技有限公司的信用状况进行了评定, 结果为AAA。
评级时间: 2023年12月。特发此证。

This is to certify that Jiangsu Boyu Construction Machinery Co., Ltd. is rated as AAA credit grade by China Construction Machinery Association.
Evaluation time: December, 2023.

证书编号: 202314411100037
Certificate Number

颁发日期: 2023年12月29日
Date of Issue

有效期至: 2026年12月28日
Date of Expiry

公示查询: www.bpcn.com
Enquiring Website www.cnema.org



证书说明:
Notes:

- 1、企业信用等级自评定之日起有效期为三年。
The enterprise credit grade is valid for 3 years starting from the date of issue.
- 2、企业信用等级实行复审制度, 有效期内, 每年复审一次。经复审合格的, 加盖复审章后可继续使用; 信用状况发生变化的, 需重新评定信用等级并更换证书。
The credit grade should be re-examined every year in the period of validity. If the credit status has changed, the credit grade should be re-evaluated and the certificate should be changed.
- 3、有效期内企业名称变更的, 必须持证到发证单位办理变更手续。
If the enterprise changes name in the period of validity, it shall take the certificate to the issue unit to go through the formalities for the change.
- 4、本证书只证明企业在有效期内的信用状况, 不作他用。
The certificate is only used to prove the credit status in the period of validity.
- 5、本证书不得涂改、转借。
Modifications or use by any other person is not allowed.

复审记录:
Re-examination record:

中国工程机械工业协会
China Construction Machinery Association
北京国富泰信用管理有限公司
China National Credit Information Service Co., Ltd.
(央行企业征信业务经营备案证号: 10013)
(国家发改委信用体系建设合作信用机构)



江苏省著名商标

江苏省工商行政管理局

2013年至2016年

投标人同类项目业绩一览表

序号	工程项目名称	合同金额	合同签订时间	工程类似特征	合同安装擦窗机型式（是否为伸缩吊篮）	建筑高度	业主方履约评价
1	深圳福田新沙项目03地块T7-T11及02地块T5、T6擦窗机采购及安装工程	737万	2023年9月25日	是否属于同类项目业绩：是	是	214m	良好
2	微众银行大厦擦窗机采购工程	168.51万	2021年9月1日	是否属于同类项目业绩：是	是	146m	良好
3	广州万科沙步复商3地块擦窗机供货及安装工程	113.96万	2022年11月	是否属于同类项目业绩：是	是	196m	良好
4				是否属于同类项目业绩：			
5				是否属于同类项目业绩：			

注：1. 请严格按列表顺序提供合同等相关证明材料扫描件。

2. 按《资信标要求一览表》中的要求填写此表，并按要求附上相关证明材料。

合同编号：SZ-XS02/03-CG-01

深圳福田新沙项目 03 地块 T7-T11
及 02 地块 T5、T6 擦窗机
采购及安装工程合同

甲 方：深圳市金地新沙房地产开发有限公司

乙 方：江苏博宇建筑工程设备科技有限公司

日 期：2023 年 9 月 25 日

工程地点：福田区福强路与沙嘴路交汇处金地工业园区内

第一章 合同协议书

甲方（全称）：深圳市金地新沙房地产开发有限公司

乙方（全称）：江苏博宇建筑工程设备科技有限公司

依照《中华人民共和国民法典》及其他有关法律、法规，遵循平等、自愿、公平和诚实信用的原则，双方就深圳福田新沙项目 03 地块 T7-T11 及 02 地块 T5、T6 擦窗机采购及安装工程供货及安装事项协商一致，订立本合同协议书。

1. 采购概况

1.1. 工程内容：本项目由 02 地块 T5、T6 和 03 地块 1 栋一单元、二单元、三单元、四单元、五单元、六单元以及裙楼组成，其中配置擦窗机设备 7 台，悬挂吊篮系统 2 台。03 地块 1 栋一单元、二单元、五单元和 02 地块 T5、T6 采用定点式轨道；1 栋三单元、四单元采用条形轨道；03 地块 1 栋三、四、五单元之间连桥吊顶采用悬挂吊篮系统。

1.2. 供货范围：详见《材料、设备技术要求及质量标准》。

1.3. 交货地点：深圳市福田区福强路与沙嘴路交汇处，金地工业区内。

1.4. 交货方式及时间：详见《材料、设备技术要求及质量标准》。

2. 质量标准

2.1. 质量标准：合格。

3. 合同价款

3.1. 合同价款：

价款及组成		大写	小写 (元)	
含税总价		柒佰叁拾柒万元整	¥ 7,370,000.00	
不含税总价		陆佰伍拾肆万零捌佰柒拾陆元肆角陆分	¥ 6,540,876.46	
增值税金额合计		捌拾贰万玖仟壹佰贰拾叁元伍角肆分	¥ 829,123.54	
其中	设备/材料采	设备/材料含税总价	陆佰柒拾玖万贰仟伍佰陆拾壹元陆角	¥ 6,792,561.60
		设备/材料不含税总价	陆佰零壹万壹仟壹佰壹拾陆元肆角陆分	¥ 6,011,116.46
	增值税税率	13%		
	设备/材料	设备/材料增值税金额	柒拾捌万壹仟肆佰肆拾伍元壹角肆分	¥ 781,445.14
	设备/	安装工程含税总价	伍拾柒万柒仟肆佰叁拾捌元肆角	¥ 577,438.40

材料安 装	安装工程不含税总价	伍拾贰万玖仟柒佰陆拾元整	¥ 529,760.00
	增值税税率	9%	
	设备/材料增值税金额	肆万柒仟陆佰柒拾捌元肆角	¥ 47,678.40
发票种类		增值税专用发票	

其中：

不含税金额仅指不含乙方开具给甲方的增值税额，需包含教育费附加、城市维护建设税等原有税费。

本合同为按承包范围、按单台设备总价及合同价款总价包干。

3.2. 开票信息及指定收款账户：

付款信息	甲方	乙方
账户名称	深圳市金地新沙房地产开发有限公司	江苏博宇建筑工程设备科技有限公司
纳税人识别号	91440300306076606U	91320205564287502Q
开户银行	招商银行深圳华侨城支行	交通银行股份有限公司无锡纺城支行
账号	755921626910902	322000673018010100730
公司注册地址	深圳市福田区沙头街道新华社区福强路 4060 号金沙嘴酒店大厦十二层	无锡市锡山区鹅湖镇青虹路

4. 组成合同的文件及解释顺序

4.1. 组成本合同的文件及解释顺序如下：

- (1) 合同签订后双方新签订的补充协议；
- (2) 合同协议书；
- (3) 中标通知书；
- (4) 招投标期间往来函件；
- (5) 合同专用条款；
- (6) 合同通用条款；
- (7) 投标人须知；
- (8) 材料、设备技术要求及质量标准；
- (9) 投标文件；
- (10) 合同图纸；
- (11) 已标价工程量清单；
- (12) 甲、乙双方双方有关本工程的变更、签证、洽商、询价采购凭证等书面文件及组成合同

的其他部分及附件。

4.2. 以上各合同组成文件互为补充和解释，如有含糊或矛盾之处，除另有说明或协议外，一切解释以上述顺序解释（顺序较上者优先），同一顺序中如有矛盾的则以日期较后或要求较高的文件优先解释，甲方将保留最终的解释权。

4.3. 乙方在投标时交回的所有技术资料（如服务计划、施工组织等）只供参考而不作为合同文件的一部分，但是作为乙方于投标期间提供给甲方的最低标准承诺，对乙方具有约束力，此等资料须按合同文件的规定重新提交予甲方/监理审批，且标准、规格、要求不低于上述于投标期间的承诺。即使甲方同意或接受这些资料，亦不会因此而减免乙方于本合同的责任和义务。

5. 承诺

5.1. 甲方承诺保证按照合同约定的条件、时间和方式向乙方支付合同价款。

5.2. 乙方承诺保证完全按照合同约定提供合同材料和相关服务/合同设备和技术服务和质保期服务并修补缺陷。

6. 合同生效

6.1. 合同订立时间：2023 年 9 月 25 日

6.2. 合同订立地点：深圳市福田区

合同一式拾份，甲方陆份、乙方肆份，具有同等法律效力。双方约定由法定代表人签字并加盖双方公章后立即生效。

甲方（公章）：深圳市金地新沙房地产开发有
限公司

法定代表人（签字）：

统一社会信用代码：91440300306076606U

电话：_____

传真：_____

邮编：518048

电子邮箱：_____

乙方（公章）：江苏博宇建筑工程设备科技有
限公司

法定代表人（签字）：

统一社会信用代码：91320205564287502Q

电话：0510-88531667

传真：0510-88703872

邮编：_____

电子邮箱：wxboyu001@china-boyu.com



报告编号: KGJC/BZ/CW2024-039920201
合同编号: KGJC2024SZ-03992

擦窗机安全检验报告

记录编号 KGJC2024SZ-039920201
工程名称 环湾名苑(一期、二期)施工总承包工程
使用单位 深圳市金地新沙房地产开发有限公司
工程地址 福田金地一路与沙尾路交汇处西北侧
检验机构 深圳科工检测技术有限公司
检验日期 2024年12月03日
检验性质 委托检验



报告查询



深圳科工检测技术有限公司

擦窗机安全检验报告结论页

报告编号: KGJC/BZ/CW2024-039920201

共 5 页 第 1 页

工程名称	环湾名苑（一期、二期）施工总承包工程		
使用单位	深圳市金地新沙房地产开发有限公司		
安装位置	2 单元屋顶		
监理单位	深圳市邦迪工程顾问有限公司		
制造单位	江苏博宇建筑工程设备科技有限公司		
安装单位	江苏博宇建筑工程设备科技有限公司		
设备型号/名称	CWGS250.230/擦窗机	出厂编号	21145
吊船额定载重量	250 Kg	出厂日期	2024 年 09 月
辅吊额定载重量	500 Kg	安全锁编号	/
吊船外形尺寸 (长×宽×高)(mm)	2500×650×1100	安全锁标定日期	/
提升高度	214.05 m	提升速度	9 m/min
检验环境	环境温度: 18 ℃ 相对湿度: 59 % 风速: 1.3 m/s 电压: 396 V 天气: 晴		
检验依据	1. 《擦窗机安装工程质量验收规程》(JGJ/T 150-2018) 2. 《擦窗机》(GB/T 19154-2017)		
主要检验仪器设备	钢直尺 KGJC-JQ-021 激光测距仪 KGJC-JQ-020 接地电阻仪 KGJC-JQ-019 水准仪 KGJC-JQ-010 卷尺 KGJC-JQ-017 绝缘电阻仪 KGJC-JQ-016 游标卡尺 KGJC-JQ-005 秒表 KGJC-JQ-014 声级计 KGJC-JQ-011 万用表 KGJC-JQ-009 温湿度计 KGJC-JQ-008 风速仪 KGJC-JQ-002 塞尺 KGJC-JQ-012 百分表 KGJC-JQ-001 力矩扳手 KGJC-JQ-015 钳形电流表 KGJC-JQ-013		
综合检验结论	合格		
备注	/		
检验:	罗建辉 柳昌平		 (检验机构检验专用章) 签发日期: 2024 年 12 月 04 日
审核:	钟琦		
批准:	王旭东		

设计变更: 0000

批准: 周阳
审核: 许敏
校对: 魏崇良
设计: 吴奕辰
日期: 2023/12/26
比例: 1:1
图号: 8070-804-02
图名: 接管机图

会签
COORDINATION

江苏博宇建筑设备科技有限公司
Jiangsu Boyu Construction Equipment Technology Co., Ltd.

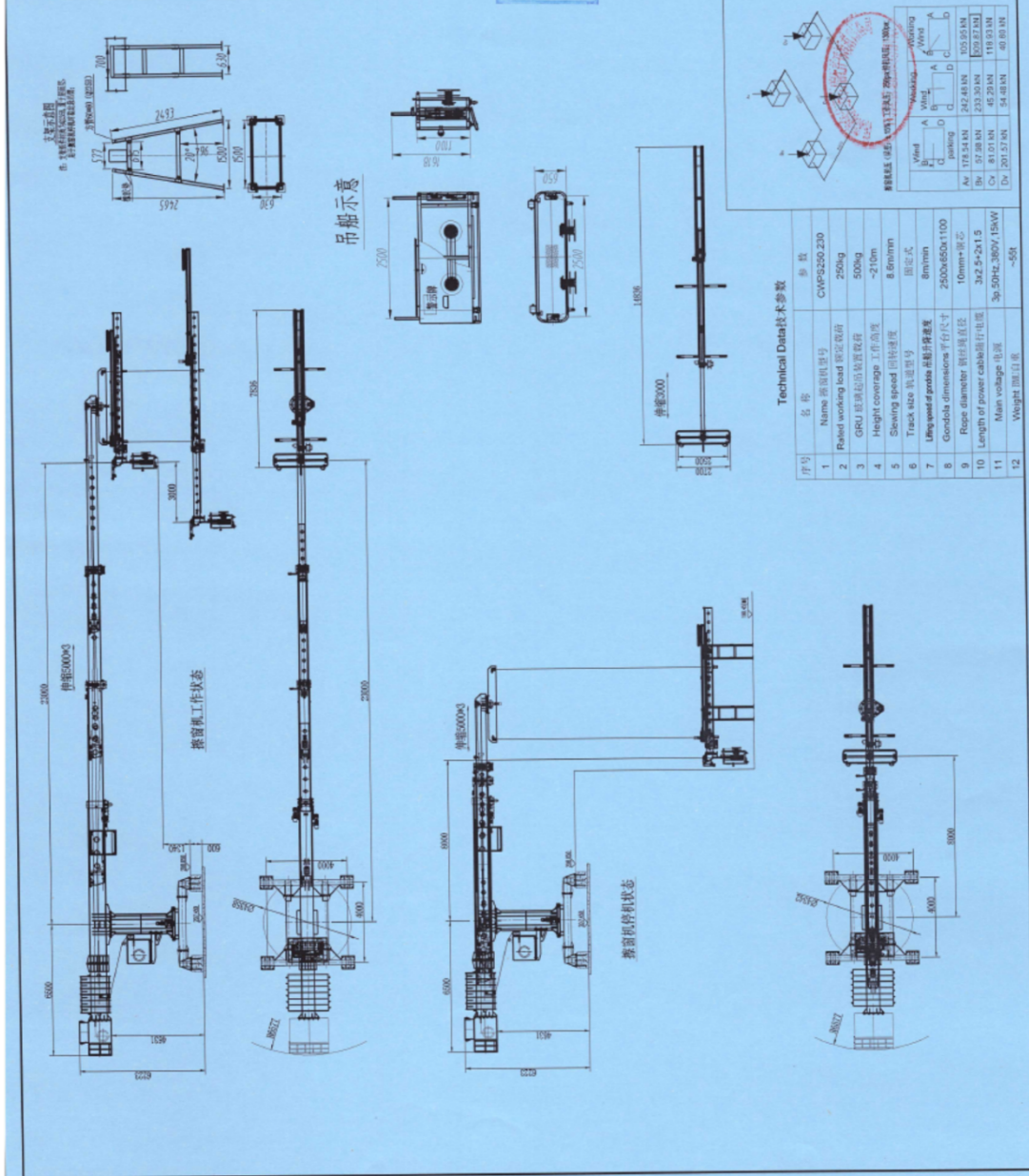

Technical Data 技术参数

序号	名称	参数
1	Name 吊钩机型号	CWP6200 Z30
2	Raked working load 额定载荷	250kg
3	GRU 起吊起吊位置取径	500kg
4	Height coverage 工作高度	~210m
5	Steering speed 回转速度	8.8rpm
6	Track size 轨道型号	组合式
7	Lifting speed of girder 起吊杆件速度	81mm/min
8	Gondola dimensions 平台尺寸	2500x650x1100
9	Rope diameter 钢丝绳直径	10mm-18mm
10	Length of power cable 供电电缆长度	3x2.5-2x1.5
11	Main voltage 电源	3x 50Hz 380V 15kW
12	Weight 总重量	~55t

微众银行大厦项目
擦窗机采购合同

总包商：中国建筑一局（集团）有限公司

分包商：江苏博宇建筑工程设备科技有限公司

合同订立时间：2021年09月01日

合同订立地点：广东省深圳市

合同编号：2019-16-01DT025

微众银行大厦项目

增值税普通发票 (13%/9%/6%/3%)

除增值税专用发票以外的其他增税扣税凭证 (13%/5%/3%0%)

本合同的增值税税款为签约时根据现行执行税率计算的结果,若后续国家增值税税率调整,不含增值税合同价款不变,增值税税款按最新税率调整,除了新税率生效前已完成产值确认/结算且可以提供原增值税税率发票以外,应以实际税率进行计算。

六、 分包合同总价:为不含增值税分包合同价款与增值税税款之和的总金额。

分包合同计价模式为: 固定总价 暂定总价

6.1 固定总价条款:

6.1.1 分包合同固定总价:¥ 1,685,100.00 元,大写:人民币 壹佰陆拾捌万伍仟壹佰 元整;其中不含增值税分包合同价款:¥ 1,491,240.00 元,大写:人民币 壹佰肆拾玖万壹仟贰佰肆拾 元整;增值税税款¥ 193,860.00 元,大写:人民币 壹拾玖万叁仟捌佰陆拾 元整。

6.1.2 分包合同固定总价包含但不限于如下内容:完成本工程所需要的措施费、规费、人工费、材料费、机械费、材料运输费、材料损耗、样板费及其他费用(运杂费、质检费、安装费、检验与试验费、缺陷修复费)、税金等全部费用和要求获得的利润以及应由分包商承担的义务、责任和风险以及为完成本项目资金的筹集和使用所发生的一切费用。本工程的管理费用已含在代建方与甲方签署的合同中,甲方无权再强行收取任何相关费用。除设计变更、增减施工项目及本合同另有约定的情形外,不含增值税分包合同固定总价不因市场原材料、运输费用或人工价格等涨跌、汇率变化、国家或地方计价文件调整、法律法规及政策变化、实际工程量与图纸或清单工程量不一致等任何原因调整。

6.2 暂定总价条款:

6.2.1 分包合同暂定总价:¥ 元,大写:人民币 元整;其中不含增值税分包合同价款:¥ 元,大写:人民币 元整;增值税税款¥ 元,大写:人民币 元整。

七、 分包合同文件组成及解释次序

构成本合同的文件应能相互解释,互为说明。除本合同条款另有约定外,本合同文件组成及优先解释次序如下:

- 1、 本合同签订后双方约定并共同签署的有关工程的约谈记录、变更等书面协议;
- 2、 本合同的协议书;
- 3、 本合同的专用条款;
- 4、 本合同的附件;
- 5、 本合同的通用条款;
- 6、 现行标准、规范、技术要求和有关技术资料;

徽众银行大厦项目

- 7、 图纸或材料样板；
- 8、 本合同的合同计价清单；
- 9、 在本合同签订前形成的经双方认可的投标书（如有）或经双方认可的乙方单方出具的其他法律文件；
- 10、 分包工程招标文件及招标文件补遗（如有）或甲方发出的其他法律文件。
- 八、 本协议书中有词语含义与本合同第二部分《合同条款》中定义相同。
- 九、 本分包合同及其附件是总包商、分包商经过平等协商拟定，当事人双方对有疑义之条款已进行了充分的沟通和说明，分包商已充分约定和理解其全部条款的内容，并对其无异议。
- 十、 本分包合同经总包商、分包商代表或其授权代表在下面签署并加盖公章后生效（通用和专用条款及相关附件加盖骑缝章后为本合同的组成部分，同样有效）。
- 十一、 本工程不属于法定强制招标范围。本合同在订立和履行过程中出现的任何与招标、投标、评标、中标等相关措辞仅为习惯表述，在任何情形下不应被理解为在中华人民共和国境内实施的招投标活动，不适用《中华人民共和国招标投标法》及相关法规、规章、行政规范性文件及司法解释。

总包商：中国建筑（集团）有限公司

分包商：江苏博宇建筑工程设备科技有限公司（公章）

地址：合同专用章
（2）
北京市海淀区西四环南路 52 号

地址：江苏省无锡市锡山区鹅湖镇青虹路
151 号

单位代表：

陈思

单位代表：

孙新江

日期

日期

电话：010-83982161

电话：15052268876

传真：010-83982161

传真：0510-88703872

开户银行：交通银行股份有限公司无锡市

坊城支行

账号：322000673018010100730



报告编号：清实-2022CC(深圳)08003G1



擦窗机检测报告

备案编号： /

工程名称： 微众银行人厦项目

工程地址： 广东省深圳市南山区梦海大道与桂湾二路交叉口

使用单位： 深圳前海微众银行股份有限公司

检测单位： 广东清实检验技术有限公司

检测日期： 2022年8月8日





广东清实检验技术有限公司

广东清实检验技术有限公司
擦窗机检测报告

报告编号: 清实-2022CC(深圳)08003G1 共 8 页 第 1 页

工程名称	微众银行大厦项目		
工程地址	广东省深圳市南山区梦海大道与桂湾二路交叉口		
使用单位	深圳前海微众银行股份有限公司		
安装单位	江苏博宇建筑工程设备科技有限公司		
产权单位	/		
委托单位	江苏博宇建筑工程设备科技有限公司	委托编号: W-2022CC(深圳)08003	
制造单位	江苏博宇建筑工程设备科技有限公司		
型号规格	CWGS250-070	安装方式	屋面轨道式
变幅方式	伸缩臂变幅	起升方式	卷扬式
出厂日期	2021年11月	出厂编号	21107
检验类别	委托检验	备案编号	/
安装位置	屋面	告知受理号	/
检测日期	2022年8月8日	设备自编号	1#
性能参数	额定载重量: 250 kg ; 作业高度: 146 m		
检测依据	1. 《擦窗机》(GB/T 19154-2017)		
参考依据	1. 《施工现场机械设备检查技术规范》(JGJ 160-2016) 2. 《建筑施工安全检查标准》(JGJ 59-2011) 3. 《起重机 钢丝绳 保养、维护、安装、检验和报废》(GB/T 5972-2016)		
主要检验仪器设备	接地电阻测试仪、绝缘电阻测试仪、万用表、游标卡尺、钢卷尺、钢直尺、塞尺		
检验情况汇总	本次检测项目共计 73 项; 1. 保证项目共 25 项, 其中第 / 项不合格, 共 0 项不合格; 2. 一般项目共 48 项, 其中第 / 项不合格, 共 0 项不合格。		
检验结论	根据判定规则, 该擦窗机检测结论为: 合格	 (机构检验专用章) 签发日期: 2022年8月11日	
备 注	-----		

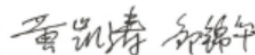
批准:  审核:  检验: 

主要技术参数:

1	额定重量:	250kg
2	物料最大伸出长度:	7000mm
3	物料最小伸出长度:	3500mm
4	物料有效抽插距:	2500mm
5	物料臂的伸展速度:	3.0m/min
6	物料臂的回转速度:	130°/min
7	物料臂的回转角度:	±90°
8	物料臂的回转速度:	5.0m/min
9	物料臂的回转角度:	±55°
10	物料臂的伸展速度:	8.0m/min
11	物料臂的回转速度:	2500±500r/min
12	物料臂的回转角度:	±90°
13	物料臂的回转速度:	3.0m/min
14	物料臂的回转角度:	±90°
15	物料臂的回转速度:	5.0m/min
16	物料臂的回转角度:	±90°
17	物料臂的回转速度:	3.0m/min
18	物料臂的回转角度:	±90°
19	物料臂的回转速度:	5.0m/min
20	物料臂的回转角度:	±90°
21	物料臂的回转速度:	3.0m/min
22	物料臂的回转角度:	±90°
23	物料臂的回转速度:	5.0m/min
24	物料臂的回转角度:	±90°
25	物料臂的回转速度:	3.0m/min
26	物料臂的回转角度:	±90°
27	物料臂的回转速度:	5.0m/min
28	物料臂的回转角度:	±90°
29	物料臂的回转速度:	3.0m/min
30	物料臂的回转角度:	±90°
31	物料臂的回转速度:	5.0m/min
32	物料臂的回转角度:	±90°
33	物料臂的回转速度:	3.0m/min
34	物料臂的回转角度:	±90°
35	物料臂的回转速度:	5.0m/min
36	物料臂的回转角度:	±90°
37	物料臂的回转速度:	3.0m/min
38	物料臂的回转角度:	±90°
39	物料臂的回转速度:	5.0m/min
40	物料臂的回转角度:	±90°
41	物料臂的回转速度:	3.0m/min
42	物料臂的回转角度:	±90°
43	物料臂的回转速度:	5.0m/min
44	物料臂的回转角度:	±90°
45	物料臂的回转速度:	3.0m/min
46	物料臂的回转角度:	±90°
47	物料臂的回转速度:	5.0m/min
48	物料臂的回转角度:	±90°
49	物料臂的回转速度:	3.0m/min
50	物料臂的回转角度:	±90°

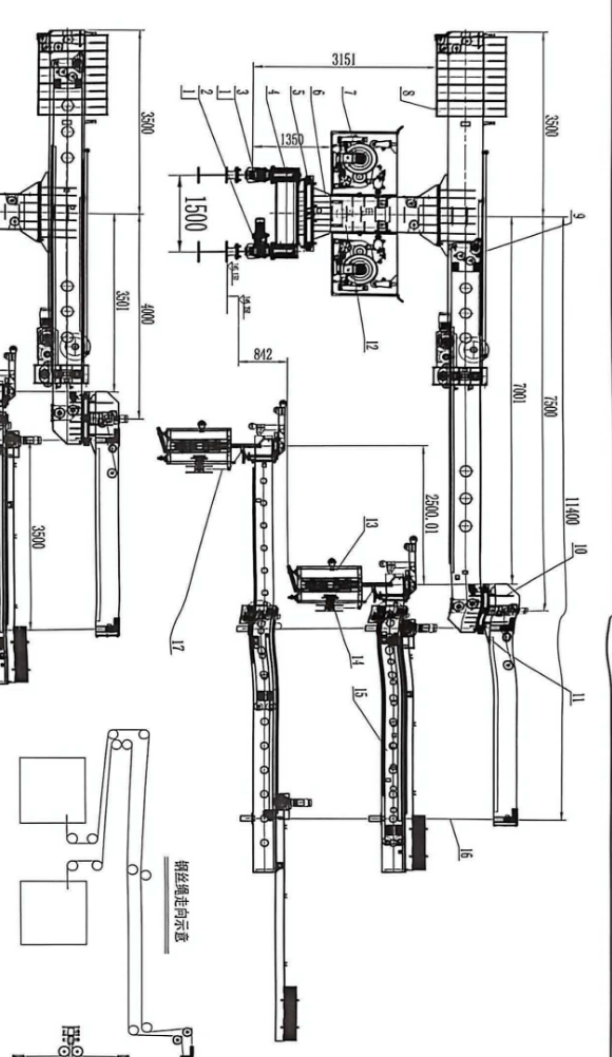

- 技术要求**
1. 本设备执行国家标准GB/T19154-2017《塔式起重机》
 2. 塔式起重机的安装必须严格按照塔式起重机的使用说明书进行。
 3. 塔式起重机的使用必须在塔式起重机的使用说明书规定的范围内进行。
 4. 塔式起重机的使用必须在塔式起重机的使用说明书规定的范围内进行。

序号	代号	名称	数量	材料	备注
1	QMS250.070.01.01	底座	1	QMS250.070.01.01	
2	QMS250.070.01.02	底座	1	QMS250.070.01.02	
3	QMS250.070.01.03	底座	1	QMS250.070.01.03	
4	QMS250.070.01.04	底座	1	QMS250.070.01.04	
5	QMS250.070.01.05	底座	1	QMS250.070.01.05	
6	QMS250.070.01.06	底座	1	QMS250.070.01.06	
7	QMS250.070.01.07	底座	1	QMS250.070.01.07	
8	QMS250.070.01.08	底座	1	QMS250.070.01.08	
9	QMS250.070.01.09	底座	1	QMS250.070.01.09	
10	QMS250.070.01.10	底座	1	QMS250.070.01.10	
11	QMS250.070.01.11	底座	1	QMS250.070.01.11	
12	QMS250.070.01.12	底座	1	QMS250.070.01.12	
13	QMS250.070.01.13	底座	1	QMS250.070.01.13	
14	QMS250.070.01.14	底座	1	QMS250.070.01.14	
15	QMS250.070.01.15	底座	1	QMS250.070.01.15	
16	QMS250.070.01.16	底座	1	QMS250.070.01.16	
17	QMS250.070.01.17	底座	1	QMS250.070.01.17	



竣工图

施工单位: 江苏特宇建设工程有限公司

编制人: [Signature]

审核人: [Signature]

编制日期: 2024.5.15

监理单位: [Signature]

总工程师: [Signature]

发包方(以下简称甲方): 广东盈泰启盛建设工程有限公司
承包方(以下简称乙方): 江苏博宇建筑工程设备科技有限公司

为进一步明确责任,保障甲乙丙丁双方的利益,保证工程顺利进行,经甲乙双方友好协商,根据《中华人民共和国民法典》及本工程的具体情况签订本合同。

一、工程概况: 广州万科沙步项目复商3地块擦窗机供货及安装工程

1、工程名称: 广州万科沙步项目复商3地块擦窗机供货及安装工程
2、开放区说明: 无

二、承包范围: 广州万科沙步项目复商3地块擦窗机供货及安装工程

详见第四部分——合同计价清单。

三、工期: 约/天,具体开竣工时间详见专用条款。

四、本工程质量标准为: 合格,具体详见专用条款及相关附件。

五、供应商税务资质

增值税人类型及计税方法

增值税一般纳税人 一般计税方法

开具发票类型及适用税率或征收率

增值税专用发票 (13%/9%/6%/3%)

六、合同总价:甲乙双方约定的合同总价为合同价款及税款总金额。

合同计价模式为: 固定总价 暂定总价

6.1 固定总价条款:

6.1.1 合同含税固定总价: ¥ 1,139,646.42元,大写: 壹佰壹拾叁万玖仟陆佰肆拾陆元肆角贰分

6.1.2 合同固定总价包含但不限于如下内容:完成本工程所需要的措施费、规费、人工费、材料费、机械费、材料运输费、材料损耗、样板费及其他费用(运杂费、质检费、安装费、检验与试验费、缺陷修复费)、管理费、税金等全部费用和要求获得的利润以及应由乙方承担的义务、责任和风险以及为完成本项目资金的筹集和使用成所发生的一切费用。除合同允许的情况外,合同总价在合同有效期内不予变更。

七、合同文件组成及解释次序

构成本合同的文件应能相互解释,互为说明。除本合同条款另有约定外,本合同文件组成及优先解释次序如下:

1、本合同签订后双方约定并共同签署的有关工程的约谈记录、变更等书面协议;



-
- 2、 本合同的协议书;
 - 3、 本合同的专用条款;
 - 4、 本合同的附件;
 - 5、 本合同的通用条款;
 - 6、 现行标准、规范、技术要求和有关技术资料;
 - 7、 图纸或材料样板;
 - 8、 本合同的合同计价清单;
 - 9、 经双方认可的投标书;
 - 10、 招标文件及招标文件补遗。
- 八、 本协议书中有词语含义与本合同第二部分《合同条款》中定义相同。
- 九、 本合同及其附件是甲乙双方经过平等协商拟定，甲乙双方对有疑义之条款已进行了充分的沟通和说明，乙方已充分约定和理解其全部条款的内容，并对其无异议。

十、 本合同经双方法定代表人或其授权代表在下面签署并加盖公章后生效（通用和专用条款及相关附件加盖骑缝章后为本合同的组成部分，同样有效）。

甲方：广东盈泰鼎盛建设工程有限公司

地址：

单位代表：

日期

电话： 2022年11月16日

传真：

李飞印

乙方：江苏博宇建筑工程设备科技有限公司

地址：

单位代表：

日期

电话：

传真

开户银行：

帐号：



报告编号：清实-2024CC(广州)07001



擦窗机检测报告

备案编号： /

工程名称：沙步旧村改造复建区项目 AP0709014 十四号地块

工程地址：广州市黄埔区南岗街道沙步旧村改造项目复建区内

使用单位：广州市沙步广裕实业发展有限公司

检测单位：广东清实检验技术有限公司

检测日期：2024年7月8日





广东清实检验技术有限公司

广东清实检验技术有限公司
擦窗机检测报告

报告编号：清实-2024CC(广州)07001 共 8 页 第 1 页

工程名称	沙步旧村改造复建区项目 AP0709014 十四号地块		
工程地址	广州市黄埔区南岗街道沙步旧村改造项目复建区内		
使用单位	广州市沙步广裕实业发展有限公司		
安装单位	江苏博宇建筑工程设备科技有限公司		
产权单位	广州市沙步广裕实业发展有限公司		
委托单位	广州市沙步广裕实业发展有限公司	委托编号：W-2024CC(广州)07001	
制造单位	江苏博宇建筑工程设备科技有限公司		
型号规格	CWGI 250 100	安装方式	屋面轨道式
变幅方式	无变幅	起升方式	卷扬式
出厂日期	2023 年 11 月	出厂编号	23136
检验类别	委托检验	备案编号	/
安装位置	屋面层	告知受理号	/
检测日期	2024 年 7 月 8 日	设备自编号	1#
性能参数	额定载重量：250 kg；		作业高度：196.9 m
检测依据	1. 《擦窗机》(GB/T 19154-2017)		
参考依据	1. 《施工现场机械设备检查技术规范》(JGJ 160-2016) 2. 《建筑施工安全检查标准》(JGJ 59-2011) 3. 《起重机 钢丝绳 保养、维护、安装、检验和报废》(GB/T 5972-2016)		
主要检验仪器设备	接地电阻测试仪、绝缘电阻测试仪、万用表、游标卡尺、钢卷尺、钢直尺、塞尺		
检验情况汇总	本次检测项目共计 73 项： 1. 保证项目共 25 项，其中第 / 项不合格，共 0 项不合格； 2. 一般项目共 48 项，其中第 / 项不合格，共 0 项不合格。		
检验结论	根据判定规则，该擦窗机检测结论为： 合格		
备注	-----		

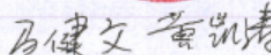
批准：  审核：  检验：  黄凯涛

拟派项目负责人简历表

投标人名称：江苏博宇建筑工程设备科技有限公司

姓名	刘日升	性别	男	年龄	40	
学历	本科	职称	一级建造师	工作年限	8年	
执业资格类型	机电工程一级建造师+安全员 B 证	执业资格证书编号	苏 1322017201706207			
其他工程建设类职业/执业资格	无					
主要工作经历						
2024 年担任深圳福田新沙项目 03 地块 T7-T11 及 02 地块 T5、T6 擦窗机采购及安装工程项目经理 2022 年担任微众银行大厦擦窗机采购工程项目经理 2023 年担任广州万科沙步复商 3 地块擦窗机供货及安装工程项目经理						
负责人同类业绩情况（在本次招标以外项目，需附证明材料）						
工程项目名称	合同金额	合同签订时间	工程类似特征	合同安装擦窗机型式（是否为伸缩吊篮）	建筑高度	业主方履约评价
圳福田新沙项目 03 地块 T7-T11 及 02 地块 T5、T6 擦窗机采购及安装工程	737 万	2023 年 9 月 25 日	是否属于同类项目业绩：是	是	214m	良好

微众银行擦窗机采购项目	168.51万	2021年9月1日	是否属于同类项目业绩：是	是	146m	良好
广州万沙步复商3地擦窗机供货及安装工程	113.96万	2022年11月	是否属于同类项目业绩：是	是	196m	良好

注：1. 请严格按列表顺序提供合同等相关证明材料扫描件。

2. 按《资信标要求一览表》中的要求填写此表，并按要求附上相关证明材料。



使用有效期: 2026年01月04日
- 2026年07月03日

中华人民共和国一级建造师注册证书

姓名: 刘日升

性别: 男

出生日期: 1986年08月30日

注册编号: 苏1322017201706207



聘用企业: 江苏博宇建筑工程设备科技有限公司

注册专业: 机电工程(有效期: 2024-03-28至2027-03-27)



请登录中国建造师网
微信公众号扫一扫查询

刘日升

个人签名: 刘日升

签名日期: 2026年1月4日



中华人民共和国
住房和城乡建设部
行政审批专用章

签发日期: 2026年03月26日

建筑施工企业项目负责人 安全生产考核合格证书

编号：苏建安B（2018）1003998

姓名：刘日升

性别：男

出生年月：1986年08月30日

企业名称：江苏博宇建筑工程设备科技有限公司

职务：项目负责人（项目经理）

初次领证日期：2018年05月13日

有效期：2024年03月13日 至 2027年05月13日



发证机关：江苏省住房和城乡建设厅

发证日期：2024年03月13日



姓名 刘日升
性别 男 民族 汉
出生 1986 年 8 月 30 日
住址 河北省廊坊市广阳区东安
路王寨新村15栋1单元302
室
公民身份号码 140621198608305219



中华人民共和国
居民身份证

签发机关 廊坊市公安局广阳分局
有效期限 2023.03.11-2043.03.11

普通高等学校

毕业证书



学生 刘日升 性别 男，一九八六年八月三十日生，于一九八七年九月
至二〇二一年七月在本校 过程装备与控制工程 专业 四年制

本科学习，修完教学计划规定的全部课程，成绩合格，准予毕业。



校 名： 长江大学 校（院）长：



证书编号：10489120110506010 二〇二一年六月十日

江苏省社会保险权益记录单 (参保单位)



请使用官方江苏智慧人社APP扫描验证

参保单位全称： 江苏博宇建筑工程设备科技有限公司

现参保地： 锡山区

统一社会信用代码： 91320205564287502Q

查询时间： 202506-202605

共1页，第1页

单位参保险种	养老保险	工伤保险	失业保险	
缴费总人数	135	135	135	
序号	姓名	公民身份号码(社会保障号)	缴费起止年月	缴费月数
1	刘日升	140621198608305219	202506 - 202605	12

说明：

1. 本权益单涉及单位及参保职工个人信息，单位应妥善保管。
2. 本权益单为打印时参保情况。
3. 本权益单已签具电子印章，不再加盖鲜章。
4. 本权益单记录单出具后有效期内（6个月），如需核对真伪，请使用江苏智慧人社APP，扫描右上方二维码进行验证（可多次验证）。



合同编号：SZ-XS02/03-CG-01

深圳福田新沙项目 03 地块 T7-T11
及 02 地块 T5、T6 擦窗机
采购及安装工程合同

甲 方：深圳市金地新沙房地产开发有限公司

乙 方：江苏博宇建筑工程设备科技有限公司

日 期：2023 年 9 月 25 日

工程地点：福田区福强路与沙嘴路交汇处金地工业园区内

第一章 合同协议书

甲方（全称）：深圳市金地新沙房地产开发有限公司

乙方（全称）：江苏博宇建筑工程设备科技有限公司

依照《中华人民共和国民法典》及其他有关法律、法规，遵循平等、自愿、公平和诚实信用的原则，双方就深圳福田新沙项目 03 地块 T7-T11 及 02 地块 T5、T6 擦窗机采购及安装工程供货及安装事项协商一致，订立本合同协议书。

1. 采购概况

1.1. 工程内容：本项目由 02 地块 T5、T6 和 03 地块 1 栋一单元、二单元、三单元、四单元、五单元、六单元以及裙楼组成，其中配置擦窗机设备 7 台，悬挂吊篮系统 2 台。03 地块 1 栋一单元、二单元、五单元和 02 地块 T5、T6 采用定点式轨道；1 栋三单元、四单元采用条形轨道；03 地块 1 栋三、四、五单元之间连桥吊顶采用悬挂吊篮系统。

1.2. 供货范围：详见《材料、设备技术要求及质量标准》。

1.3. 交货地点：深圳市福田区福强路与沙嘴路交汇处，金地工业区内。

1.4. 交货方式及时间：详见《材料、设备技术要求及质量标准》。

2. 质量标准

2.1. 质量标准：合格。

3. 合同价款

3.1. 合同价款：

价款及组成		大写	小写 (元)	
含税总价		柒佰叁拾柒万元整	¥ 7,370,000.00	
不含税总价		陆佰伍拾肆万零捌佰柒拾陆元肆角陆分	¥ 6,540,876.46	
增值税金额合计		捌拾贰万玖仟壹佰贰拾叁元伍角肆分	¥ 829,123.54	
其中	设备/材料采	设备/材料含税总价	陆佰柒拾玖万贰仟伍佰陆拾壹元陆角	¥ 6,792,561.60
		设备/材料不含税总价	陆佰零壹万壹仟壹佰壹拾陆元肆角陆分	¥ 6,011,116.46
	增值税税率	13%		
	设备/材料	设备/材料增值税金额	柒拾捌万壹仟肆佰肆拾伍元壹角肆分	¥ 781,445.14
	设备/	安装工程含税总价	伍拾柒万柒仟肆佰叁拾捌元肆角	¥ 577,438.40

材料安 装	安装工程不含税总价	伍拾贰万玖仟柒佰陆拾元整	¥ 529,760.00
	增值税税率	9%	
	设备/材料增值税金额	肆万柒仟陆佰柒拾捌元肆角	¥ 47,678.40
发票种类		增值税专用发票	

其中：

不含税金额仅指不含乙方开具给甲方的增值税额，需包含教育费附加、城市维护建设税等原有税费。

本合同为按承包范围、按单台设备总价及合同价款总价包干。

3.2. 开票信息及指定收款账户：

付款信息	甲方	乙方
账户名称	深圳市金地新沙房地产开发有限公司	江苏博宇建筑工程设备科技有限公司
纳税人识别号	91440300306076606U	91320205564287502Q
开户银行	招商银行深圳华侨城支行	交通银行股份有限公司无锡纺城支行
账号	755921626910902	322000673018010100730
公司注册地址	深圳市福田区沙头街道新华社区福强路 4060 号金沙嘴酒店大厦十二层	无锡市锡山区鹅湖镇青虹路

4. 组成合同的文件及解释顺序

4.1. 组成本合同的文件及解释顺序如下：

- (1) 合同签订后双方新签订的补充协议；
- (2) 合同协议书；
- (3) 中标通知书；
- (4) 招投标期间往来函件；
- (5) 合同专用条款；
- (6) 合同通用条款；
- (7) 投标人须知；
- (8) 材料、设备技术要求及质量标准；
- (9) 投标文件；
- (10) 合同图纸；
- (11) 已标价工程量清单；
- (12) 甲、乙双方双方有关本工程的变更、签证、洽商、询价采购凭证等书面文件及组成合同

的其他部分及附件。

4.2. 以上各合同组成文件互为补充和解释，如有含糊或矛盾之处，除另有说明或协议外，一切解释以上述顺序解释（顺序较上者优先），同一顺序中如有矛盾的则以日期较后或要求较高的文件优先解释，甲方将保留最终的解释权。

4.3. 乙方在投标时交回的所有技术资料（如服务计划、施工组织等）只供参考而不作为合同文件的一部分，但是作为乙方于投标期间提供给甲方的最低标准承诺，对乙方具有约束力，此等资料须按合同文件的规定重新提交予甲方/监理审批，且标准、规格、要求不低于上述于投标期间的承诺。即使甲方同意或接受这些资料，亦不会因此而减免乙方于本合同的责任和义务。

5. 承诺

5.1. 甲方承诺保证按照合同约定的条件、时间和方式向乙方支付合同价款。

5.2. 乙方承诺保证完全按照合同约定提供合同材料和相关服务/合同设备和技术服务和质保期服务并修补缺陷。

6. 合同生效

6.1. 合同订立时间：2023 年 9 月 25 日

6.2. 合同订立地点：深圳市福田区

合同一式拾份，甲方陆份、乙方肆份，具有同等法律效力，双方约定由法定代表人签字并加盖双方公章后立即生效。

甲方（公章）：深圳市金地新沙房地产开发有
限公司

法定代表人（签字）：苏礼智

统一社会信用代码：91440300306076606U

电话：_____

传真：_____

邮编：518048

电子邮箱：_____

乙方（公章）：江苏博宇建筑工程设备科技有
限公司

法定代表人（签字）：高智鹏

统一社会信用代码：91320205564287502Q

电话：0510-88531667

传真：0510-88703872

邮编：_____

电子邮箱：wxboyu001@china-boyu.com



报告编号: KGJC/BZ/CW2024-039920201
合同编号: KGJC2024SZ-03992

擦窗机安全检验报告

记录编号 KGJC2024SZ-039920201
工程名称 环湾名苑(一期、二期)施工总承包工程
使用单位 深圳市金地新沙房地产开发有限公司
工程地址 福田金地一路与沙尾路交汇处西北侧
检验机构 深圳科工检测技术有限公司
检验日期 2024年12月03日
检验性质 委托检验



报告查询



深圳科工检测技术有限公司

擦窗机安全检验报告结论页

报告编号: KGJC/BZ/CW2024-039920201

共 5 页 第 1 页

工程名称	环湾名苑（一期、二期）施工总承包工程		
使用单位	深圳市金地新沙房地产开发有限公司		
安装位置	2 单元屋顶		
监理单位	深圳市邦迪工程顾问有限公司		
制造单位	江苏博宇建筑工程设备科技有限公司		
安装单位	江苏博宇建筑工程设备科技有限公司		
设备型号/名称	CWGS250.230/擦窗机	出厂编号	24145
吊船额定载重量	250 Kg	出厂日期	2024 年 09 月
辅吊额定载重量	500 Kg	安全锁编号	/
吊船外形尺寸 (长×宽×高)(mm)	2500×650×1100	安全锁标定日期	/
提升高度	214.05 m	提升速度	9 m/min
检验环境	环境温度: 18 ℃ 相对湿度: 59 % 风速: 1.3 m/s 电压: 396 V 天气: 晴		
检验依据	1. 《擦窗机安装工程质量验收规程》(JGJ/T 150-2018) 2. 《擦窗机》(GB/T 19154-2017)		
主要检验仪器设备	钢直尺 KGJC-JQ-021 激光测距仪 KGJC-JQ-020 接地电阻仪 KGJC-JQ-019 水准仪 KGJC-JQ-010 卷尺 KGJC-JQ-017 绝缘电阻仪 KGJC-JQ-016 游标卡尺 KGJC-JQ-005 秒表 KGJC-JQ-014 声级计 KGJC-JQ-011 万用表 KGJC-JQ-009 温湿度计 KGJC-JQ-008 风速仪 KGJC-JQ-002 塞尺 KGJC-JQ-012 百分表 KGJC-JQ-001 力矩扳手 KGJC-JQ-015 钳形电流表 KGJC-JQ-013		
综合检验结论	合格		
备注	/		
检验:	罗建辉 柳昌平		 (检验机构检验专用章) 签发日期: 2024 年 12 月 04 日
审核:	钟琦		
批准:	王旭东		

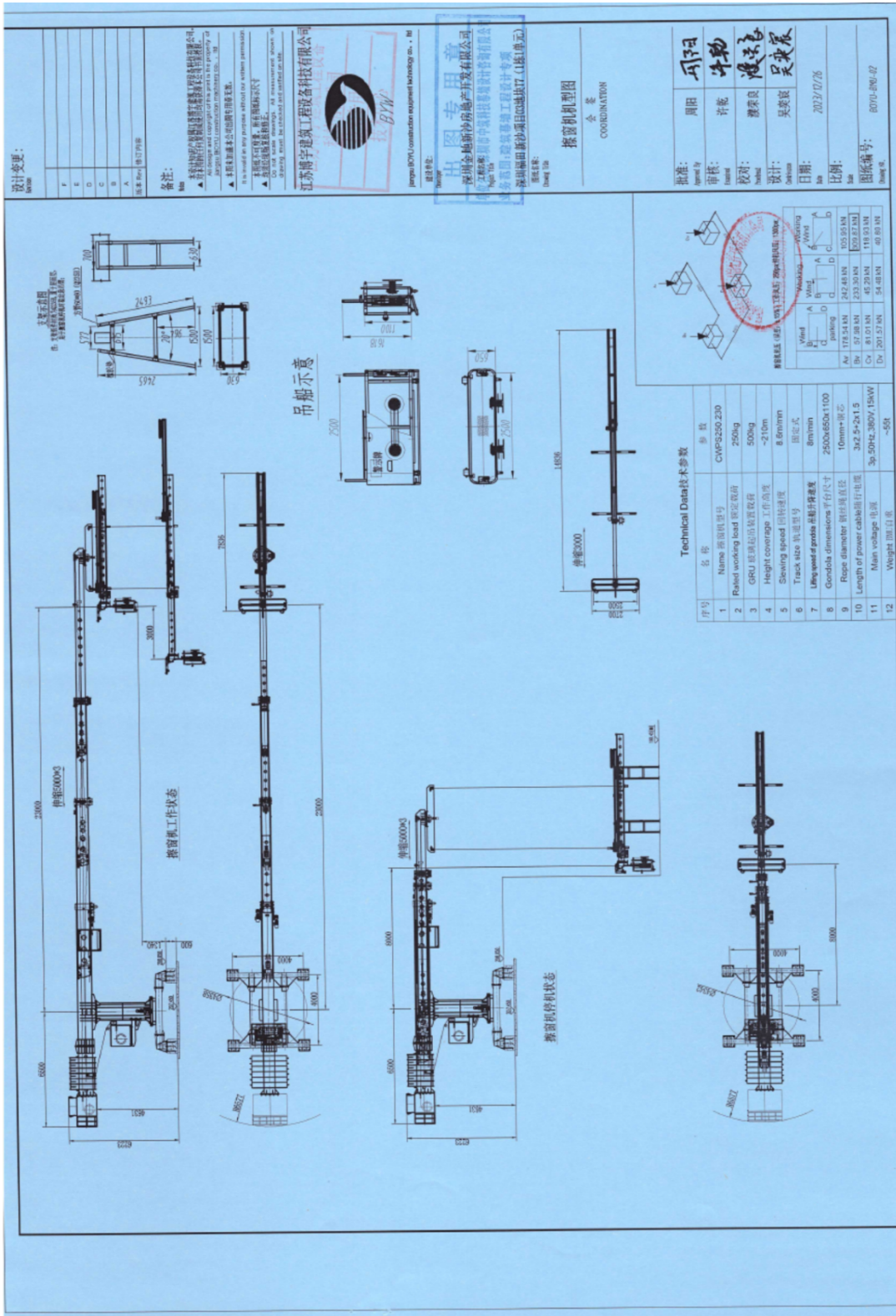

设计变更:
NO.000

F	
E	
D	
C	
B	
A	

版本: (a) (a) (a)

备注:
1. 本图由江苏博宇建筑设备科技有限公司提供, 所有权利归该公司所有。
2. 本图由江苏博宇建筑设备科技有限公司提供, 所有权利归该公司所有。
3. 本图由江苏博宇建筑设备科技有限公司提供, 所有权利归该公司所有。
4. 本图由江苏博宇建筑设备科技有限公司提供, 所有权利归该公司所有。
5. 本图由江苏博宇建筑设备科技有限公司提供, 所有权利归该公司所有。

江苏博宇建筑设备科技有限公司
Jiangsu BYU Construction Equipment Technology Co., Ltd.

出图专用章
深圳金鼎南沙房产开发有限公司
设计: 吴奕良
校对: 吴奕良
审核: 许能
日期: 2023/12/26

接筒机视图
会签
COORDINATION

批准: 周阳
审核: 许能
校对: 魏奕良
设计: 吴奕良
日期: 2023/12/26

比例: 1:1
图号: 8070-890-02
图名: 接筒机

Technical Data 技术参数

序号	名称	参数
1	Name 吊钩型号	CWP9250 Z30
2	Raked working load 额定载荷	250kg
3	GRU 起吊起吊位置取程	500kg
4	Height coverage 工作高度	-210m
5	Steering speed 回转速度	8.8rpm
6	Track size 轨道型号	槽式
7	Lifting speed of girder 吊钩升降速度	81mm/s
8	Gondola dimensions 平台尺寸	2500x650x1100
9	Rope diameter 钢丝绳直径	10mm-18mm
10	Length of power cable 钢丝绳长度	3x2.5-2x1.5
11	Main voltage 电压	3x 50Hz 380V 15kW
12	Weight 重量	~55t

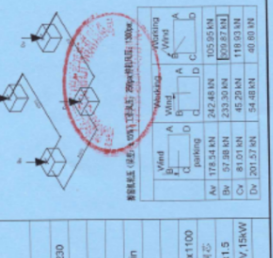

微众银行大厦项目
擦窗机采购合同

总包商：中国建筑一局（集团）有限公司

分包商：江苏博宇建筑工程设备科技有限公司

合同订立时间：2021年09月01日

合同订立地点：广东省深圳市

合同编号：2019-16-01DT025

微众银行大厦项目

增值税普通发票 (13%/9%/6%/3%)

除增值税专用发票以外的其他增税扣税凭证 (13%/5%/3%0%)

本合同的增值税税款为签约时根据现行执行税率计算的结果,若后续国家增值税税率调整,不含增值税合同价款不变,增值税税款按最新税率调整,除了新税率生效前已完成产值确认/结算且可以提供原增值税税率发票以外,应以实际税率进行计算。

六、 分包合同总价:为不含增值税分包合同价款与增值税税款之和的总金额。

分包合同计价模式为: 固定总价 暂定总价

6.1 固定总价条款:

6.1.1 分包合同固定总价:¥ 1,685,100.00 元,大写:人民币 壹佰陆拾捌万伍仟壹佰 元整;其中不含增值税分包合同价款:¥ 1,491,240.00 元,大写:人民币 壹佰肆拾玖万壹仟贰佰肆拾 元整;增值税税款¥ 193,860.00 元,大写:人民币 壹拾玖万叁仟捌佰陆拾 元整。

6.1.2 分包合同固定总价包含但不限于如下内容:完成本工程所需要的措施费、规费、人工费、材料费、机械费、材料运输费、材料损耗、样板费及其他费用(运杂费、质检费、安装费、检验与试验费、缺陷修复费)、税金等全部费用和要求获得的利润以及应由分包商承担的义务、责任和风险以及为完成本项目资金的筹集和使用所发生的一切费用。本工程的管理费用已含在代建方与甲方签署的合同中,甲方无权再强行收取任何相关费用。除设计变更、增减施工项目及本合同另有约定的情形外,不含增值税分包合同固定总价不因市场原材料、运输费用或人工价格等涨跌、汇率变化、国家或地方计价文件调整、法律法规及政策变化、实际工程量与图纸或清单工程量不一致等任何原因调整。

6.2 暂定总价条款:

6.2.1 分包合同暂定总价:¥ 元,大写:人民币 元整;其中不含增值税分包合同价款:¥ 元,大写:人民币 元整;增值税税款¥ 元,大写:人民币 元整。

七、 分包合同文件组成及解释次序

构成本合同的文件应能相互解释,互为说明。除本合同条款另有约定外,本合同文件组成及优先解释次序如下:

- 1、 本合同签订后双方约定并共同签署的有关工程的约谈记录、变更等书面协议;
- 2、 本合同的协议书;
- 3、 本合同的专用条款;
- 4、 本合同的附件;
- 5、 本合同的通用条款;
- 6、 现行标准、规范、技术要求和有关技术资料;

徽众银行大厦项目

- 7、 图纸或材料样板；
- 8、 本合同的合同计价清单；
- 9、 在本合同签订前形成的经双方认可的投标书（如有）或经双方认可的乙方单方出具的其他法律文件；
- 10、 分包工程招标文件及招标文件补遗（如有）或甲方发出的其他法律文件。
- 八、 本协议书中有词语含义与本合同第二部分《合同条款》中定义相同。
- 九、 本分包合同及其附件是总包商、分包商经过平等协商拟定，当事人双方对有异议之条款已进行了充分的沟通和说明，分包商已充分约定和理解其全部条款的内容，并对其无异议。
- 十、 本分包合同经总包商、分包商代表或其授权代表在下面签署并加盖公章后生效（通用和专用条款及相关附件加盖骑缝章后为本合同的组成部分，同样有效）。
- 十一、 本工程不属于法定强制招标范围。本合同在订立和履行过程中出现的任何与招标、投标、评标、中标等相关措辞仅为习惯表述，在任何情形下不应被理解为在中华人民共和国境内实施的招投标活动，不适用《中华人民共和国招标投标法》及相关法规、规章、行政规范性文件及司法解释。

总包商：中国建筑（集团）有限公司

分包商：江苏博宇建筑工程设备科技有限公司（公章）

地址：合同专用章
（2）
北京市海淀区西四环南路 52 号

地址：江苏省无锡市锡山区鹅湖镇青虹路
151 号

单位代表：

陈思

单位代表：

孙新江

日期

日期

电话：010-83982161

电话：15052268876

传真：010-83982161

传真：0510-88703872

开户银行：交通银行股份有限公司无锡市

坊城支行

账号：322000673018010100730



报告编号：清实-2022CC(深圳)08003G1



擦窗机检测报告

备案编号： /

工程名称： 微众银行人厦项目

工程地址： 广东省深圳市南山区梦海大道与桂湾二路交叉口

使用单位： 深圳前海微众银行股份有限公司

检测单位： 广东清实检验技术有限公司

检测日期： 2022年8月8日





广东清实检验技术有限公司

广东清实检验技术有限公司
擦窗机检测报告

报告编号：清实-2022CC(深圳)08003G1 共 8 页 第 1 页

工程名称	微众银行大厦项目		
工程地址	广东省深圳市南山区梦海大道与桂湾二路交叉口		
使用单位	深圳前海微众银行股份有限公司		
安装单位	江苏博宇建筑工程设备科技有限公司		
产权单位	/		
委托单位	江苏博宇建筑工程设备科技有限公司	委托编号：W-2022CC(深圳)08003	
制造单位	江苏博宇建筑工程设备科技有限公司		
型号规格	CWGS250-070	安装方式	屋面轨道式
变幅方式	伸缩臂变幅	起升方式	卷扬式
出厂日期	2021年11月	出厂编号	21107
检验类别	委托检验	备案编号	/
安装位置	屋面	告知受理号	/
检测日期	2022年8月8日	设备自编号	1#
性能参数	额定载重量：250 kg 作业高度：146 m		
检测依据	1. 《擦窗机》(GB/T 19154-2017)		
参考依据	1. 《施工现场机械设备检查技术规范》(JGJ 160-2016) 2. 《建筑施工安全检查标准》(JGJ 59-2011) 3. 《起重机 钢丝绳 保养、维护、安装、检验和报废》(GB/T 5972-2016)		
主要检验仪器设备	接地电阻测试仪、绝缘电阻测试仪、万用表、游标卡尺、钢卷尺、钢直尺、塞尺		
检验情况汇总	本次检测项目共计 73 项： 1. 保证项目共 25 项，其中第 / 项不合格，共 0 项不合格； 2. 一般项目共 48 项，其中第 / 项不合格，共 0 项不合格。		
检验结论	根据判定规则，该擦窗机检测结论为： 合格	 签发日期：2022年8月11日	
备 注	-----		

批准：  审核：  检验：  

发包方(以下简称甲方): 广东盈泰启盛建设工程有限公司
承包方(以下简称乙方): 江苏博宇建筑工程设备科技有限公司

为进一步明确责任,保障甲乙丙丁双方的利益,保证工程顺利进行,经甲乙双方友好协商,根据《中华人民共和国民法典》及本工程的具体情况签订本合同。

一、工程概况: 广州万科沙步项目复商3地块擦窗机供货及安装工程

1、工程名称: 广州万科沙步项目复商3地块擦窗机供货及安装工程

2、开放区说明: 无

二、承包范围: 广州万科沙步项目复商3地块擦窗机供货及安装工程

详见第四部分——合同计价清单。

三、工期: 约/天,具体开竣工时间详见专用条款。

四、本工程质量标准: 合格,具体详见专用条款及相关附件。

五、供应商税务资质

增值税人类型及计税方法

增值税一般纳税人 一般计税方法

开具发票类型及适用税率或征收率

增值税专用发票 (13%/9%/6%/3%)

六、合同总价:甲乙双方约定的合同总价为合同价款及税款总金额。

合同计价模式: 固定总价 暂定总价

6.1 固定总价条款:

6.1.1 合同含税固定总价: ¥ 1,139,646.42元,大写: 壹佰壹拾叁万玖仟陆佰肆拾陆元肆角贰分

6.1.2 合同固定总价包含但不限于如下内容:完成本工程所需要的措施费、规费、人工费、材料费、机械费、材料运输费、材料损耗、样板费及其他费用(运杂费、质检费、安装费、检验与试验费、缺陷修复费)、管理费、税金等全部费用和要求获得的利润以及应由乙方承担的义务、责任和风险以及为完成本项目资金的筹集和使用成所发生的一切费用。除合同允许的情况外,合同总价在合同有效期内不予变更。

七、合同文件组成及解释次序

构成本合同的文件应能相互解释,互为说明。除本合同条款另有约定外,本合同文件组成及优先解释次序如下:

1、本合同签订后双方约定并共同签署的有关工程的约谈记录、变更等书面协议;



-
- 2、 本合同的协议书;
 - 3、 本合同的专用条款;
 - 4、 本合同的附件;
 - 5、 本合同的通用条款;
 - 6、 现行标准、规范、技术要求和有关技术资料;
 - 7、 图纸或材料样板;
 - 8、 本合同的合同计价清单;
 - 9、 经双方认可的投标书;
 - 10、 招标文件及招标文件补遗。
- 八、 本协议书中有词语含义与本合同第二部分《合同条款》中定义相同。
- 九、 本合同及其附件是甲乙双方经过平等协商拟定，甲乙双方对有疑义之条款已进行了充分的沟通和说明，乙方已充分约定和理解其全部条款的内容，并对其无异议。

十、 本合同经双方法定代表人或其授权代表在下面签署并加盖公章后生效（通用和专用条款及相关附件加盖骑缝章后为本合同的组成部分，同样有效）。

甲方：广东盈泰鼎盛建设工程有限公司

地址：

单位代表：

日期

电话： 2022年11月16日

传真：

李飞印

乙方：江苏博宇建筑工程设备科技有限公司

地址：

单位代表：

日期

电话：

传真

开户银行：

帐号：



报告编号：清实-2024CC(广州)07001



擦窗机检测报告

备案编号： /

工程名称：沙步旧村改造复建区项目 AP0709014 十四号地块

工程地址：广州市黄埔区南岗街道沙步旧村改造项目复建区内

使用单位：广州市沙步广裕实业发展有限公司

检测单位：广东清实检验技术有限公司

检测日期：2024年7月8日





广东清实检验技术有限公司

广东清实检验技术有限公司
擦窗机检测报告

报告编号：清实-2024CC(广州)07001 共 8 页 第 1 页

工程名称	沙步旧村改造复建区项目 AP0709014 十四号地块		
工程地址	广州市黄埔区南岗街道沙步旧村改造项目复建区内		
使用单位	广州市沙步广裕实业发展有限公司		
安装单位	江苏博宇建筑工程设备科技有限公司		
产权单位	广州市沙步广裕实业发展有限公司		
委托单位	广州市沙步广裕实业发展有限公司	委托编号：W-2024CC(广州)07001	
制造单位	江苏博宇建筑工程设备科技有限公司		
型号规格	CWGI 250 100	安装方式	屋面轨道式
变幅方式	无变幅	起升方式	卷扬式
出厂日期	2023 年 11 月	出厂编号	23136
检验类别	委托检验	备案编号	/
安装位置	屋面层	告知受理号	/
检测日期	2024 年 7 月 8 日	设备自编号	1#
性能参数	额定载重量：250 kg；		作业高度：196.9 m
检测依据	1. 《擦窗机》(GB/T 19154-2017)		
参考依据	1. 《施工现场机械设备检查技术规范》(JGJ 160-2016) 2. 《建筑施工安全检查标准》(JGJ 59-2011) 3. 《起重机 钢丝绳 保养、维护、安装、检验和报废》(GB/T 5972-2016)		
主要检验仪器设备	接地电阻测试仪、绝缘电阻测试仪、万用表、游标卡尺、钢卷尺、钢直尺、塞尺		
检验情况汇总	本次检测项目共计 73 项： 1. 保证项目共 25 项，其中第 / 项不合格，共 0 项不合格； 2. 一般项目共 48 项，其中第 / 项不合格，共 0 项不合格。		
检验结论	根据判定规则，该擦窗机检测结论为： <div style="text-align: center; font-size: 2em; font-weight: bold;">合格</div>		 签发日期：2024 年 7 月 9 日 检验检测专用章
备 注	_____		

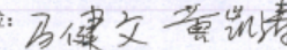
批准：  审核：  检验： 

无锡市专精特新 “小巨人”企业

(2021年度)

无锡市工业和信息化局
二〇二一年十一月



企业信用等级证书

CERTIFICATE OF ENTERPRISE CREDIT GRADE

江苏博宇建筑工程设备科技有限公司:

中国工程机械工业协会对江苏博宇建筑工程设备科技有限公司的信用状况进行了评定, 结果为AAA。
评级时间: 2023年12月。特发此证。

This is to certify that Jiangsu Boyu Construction Machinery Co., Ltd. is rated as AAA credit grade by China Construction Machinery Association.
Evaluation time: December, 2023.

证书编号: 202314411100037
Certificate Number

颁发日期: 2023年12月29日
Date of Issue

有效期至: 2026年12月28日
Date of Expiry

公示查询: www.bpcn.com
Enquiry Website www.cnema.org



证书说明:
Notes:

- 1、企业信用等级自评定之日起有效期为三年。
The enterprise credit grade is valid for 3 years starting from the date of issue.
- 2、企业信用等级实行复审制度, 有效期内, 每年复审一次。经复审合格的, 加盖复审章后可继续使用; 信用状况发生变化的, 需重新评定信用等级并更换证书。
The credit grade should be re-examined every year in the period of validity. If the credit status has changed, the credit grade should be re-evaluated and the certificate should be changed.
- 3、有效期内企业名称变更的, 必须持证到发证单位办理变更手续。
If the enterprise changes name in the period of validity, it shall take the certificate to the issue unit to go through the formalities for the change.
- 4、本证书只证明企业在有效期内的信用状况, 不作他用。
The certificate is only used to prove the credit status in the period of validity.
- 5、本证书不得涂改、转借。
Modifications or use by any other person is not allowed.

复审记录:
Re-examination record:

中国工程机械工业协会
China Construction Machinery Association
北京国富泰信用管理有限公司
China National Credit Information Service Co., Ltd.
(央行企业征信业务经营备案证号: 10013)
(国家发改委信用体系建设合作信用机构)



江苏省著名商标

江苏省工商行政管理局

2013年至2016年



无锡市AAA级

重合同守信用企业

无锡市人民政府

产品质量调查连续四次评价



用户满意

中国质量协会工程机械分会
全国建设机械设备用户委员会
中国工程机械工业协会用户工作委员会

2013年11月

拟投入本项目主要人员一览表

序号	岗位	姓名	执业资格 证 / 职称	专业	工作年 限 (同行 业)	主要简历、经验及承担过的项目
1	项目经理	刘日升	一 级 建 造 师	机电	10	深圳福田新沙项目 03 地块 T7-T11 及 02 地块 T5、T6 擦窗机 采购及安装工程
2	技术经理	周阳	高 级 工 程 师	机电	10	深圳福田新沙项目 03 地块 T7-T11 及 02 地块 T5、T6 擦窗机 采购及安装工程
3	生产经理	汪静			3	深圳福田新沙项目 03 地块 T7-T11 及 02 地块 T5、T6 擦窗机 采购及安装工程
4	安全经理	朱宏亮			15	深圳福田新沙项目 03 地块 T7-T11 及 02 地块 T5、T6 擦窗机 采购及安装工程
5						
6						
7						
8						
9						
10						
	...					
	总计					

注：本表须填写拟派本项目全体成员，人员要求详见本章“人员配置要求”及本项目合同相关要求，请投标人根据自身情况考虑拟派人员。

提供《拟投入本项目主要人员一览表》以及拟派项目团队人员的毕业证、注册证书和（或）职称证书及社保情况。证明材料须按照表格的顺序排列，由于投标人提供的项目团队人员模糊不清、顺序错乱，招标人依据自己的判断进行界定。所有团队人员还须提供在本单位近 6 个月社保连续缴纳情况。



使用有效期: 2026年01月04日
- 2026年07月03日

中华人民共和国一级建造师注册证书

姓名: 刘日升

性别: 男

出生日期: 1986年08月30日

注册编号: 苏1322017201706207



聘用企业: 江苏博宇建筑工程设备科技有限公司

注册专业: 机电工程(有效期: 2024-03-28至2027-03-27)



请登录中国建造师网
微信公众号扫一扫查询

刘日升

个人签名: 刘日升

签名日期: 2026年1月4日



中华人民共和国
住房和城乡建设部
行政审批专用章

签发日期: 2026年03月26日

建筑施工企业项目负责人 安全生产考核合格证书

编号：苏建安B（2018）1003998

姓名：刘日升

性别：男

出生年月：1986年08月30日

企业名称：江苏博宇建筑工程设备科技有限公司

职务：项目负责人（项目经理）

初次领证日期：2018年05月13日

有效期：2024年03月13日 至 2027年05月13日



发证机关：江苏省住房和城乡建设厅

发证日期：2024年03月13日



姓名 刘日升
性别 男 民族 汉
出生 1986 年 8 月 30 日
住址 河北省廊坊市广阳区东安
路王寨新村15栋1单元302
室
公民身份号码 140621198608305219



中华人民共和国
居民身份证

签发机关 廊坊市公安局广阳分局
有效期限 2023.03.11-2043.03.11

普通高等学校

毕业证书



学生 刘日升 性别 男，一九八六年八月三十日生，于一九八七年九月
至二〇二一年七月在本校 过程装备与控制工程 专业 四年制

本科学习，修完教学计划规定的全部课程，成绩合格，准予毕业。



校 名： 长江大学 校（院）长：



证书编号：10489120110506010 二〇二一年六月十日

江苏省高级专业技术资格 证书

此证表明持证人具有担任相应专业技术职务的任职资格

姓名：周阳

性别：男

出生年月：1989-02-21

身份证号：320283198902212479

工作单位：江苏博宇建筑工程设备科技有限公司



评委会名称：江苏省无锡市机械工程高级专业技术资格（副高）
评审委员会

资格名称：高级工程师

系列（专业）：机械工程

专业（学科）：机械设计·产品设计

证书号：243202002162240010

取得资格时间：2024-09-27

文件号：锡人社职〔2024〕20号



在线证书信息



建筑施工企业主要负责人 安全生产考核合格证书

编号：苏建安A（2019）0005028

姓 名：周阳

性 别：男

出生年月：1989年02月21日

企业名称：江苏博宇建筑工程设备科技有限公司

职 务：其他

初次领证日期：2019年06月25日

有效 期：2025年04月25日 至 2028年06月25日



发证机关：江苏省住房和城乡建设厅

发证日期：2025年04月25日



姓名 周 阳
性别 男 民族 汉
出生 1989 年 2 月 21 日
住址 江苏省无锡市锡山区东港
镇华东村陈家巷16号
公民身份号码 320283198902212479



中华人民共和国
居民身份 证

签发机关 无锡市公安局锡山分局
有效期限 2018.11.12-2038.11.12



普通高等学校

毕业证书



4031
211600291

学生 周阳 性别男，一九八九年二月二十一日生，于一九八九年九月至二〇一一年六月在本校 机械设计制造及其自动化(数控加工及维修) 专业

四年制本科学习，修完教学计划规定的全部课程，成绩合格，准予毕业。



校名：机械工程学院

校(院)长：孙玉峰

证书编号：1127N201105009533

二〇一一年六月十六日

建筑施工企业机械类专职安全生产管理人员 安全生产考核合格证书

编号：苏建安C1（2024）2007683

姓名：汪静

性别：男

出生年月：1998年12月31日

企业名称：江苏博宇建筑工程设备科技有限公司

职务：专职安全生产管理人员

初次领证日期：2024年12月23日

有效期：2024年12月23日 至 2027年12月23日



发证机关：江苏省住房和城乡建设厅

发证日期：2024年12月23日

姓名 汪 静

性别 男 民族 汉

出生 1998 年 12 月 31 日

住址 贵州省遵义市播州区鸭溪镇雷泉社区商贸小区(移民安置)

公民身份号码 522121199812313056



中华人民共和国
居民身份证

签发机关 遵义市公安局播州分局

有效期限 2019.02.19-2029.02.19

普通高等学校

毕业证书



学生 汪静 性别 男，一九九八年十二月三十一日生，于二〇一八年九月至二〇二一年六月在本校 建设工程管理

专业 三年制 专 科学习，修完教学计划规定的全部课程，成绩合格，准予毕业。

校 名：柳州城市职业学院

证书编号：140671202106000804

校 (院) 长：

洋 谢 名 印

二〇二一年 六 月 二十五日

建筑施工企业机械类专职安全生产管理人员 安全生产考核合格证书

编号：苏建安C1（2020）2003509

姓 名：朱宏亮

性 别：男

出 生 年 月：1983年06月15日

企 业 名 称：江苏博宇建筑工程设备科技有限公司

职 务：专职安全生产管理人员

初次领证日期：2020年09月13日

有 效 期：2023年06月28日 至 2026年09月13日



发证机关：江苏省住房和城乡建设厅

发证日期：2023年06月28日



姓名 朱宏亮

性别 男 民族 汉

出生 1983 年 6 月 15 日

住址 陕西省南郑县新集镇新合
村五组042号



公民身份号码 612321198306152614



中华人民共和国 居民身份证

签发机关 南郑县公安局

有效期限 2017.01.18-2037.01.18

江苏省社会保险权益记录单

(参保单位)



请使用官方江苏智慧人社APP扫描验证

参保单位全称: 江苏博宇建筑工程设备科技有限公司

现参保地: 锡山区

统一社会信用代码: 91320205564287502Q

查询时间: 202506-202605

共1页, 第1页

单位参保险种	养老保险	工伤保险	失业保险	
缴费总人数	135	135	135	
序号	姓名	公民身份号码(社会保障号)	缴费起止年月	缴费月数
1	汪静	522121199812313056	202506 - 202605	12
2	刘日升	140621198608305219	202506 - 202605	12
3	朱宏亮	612321198306152614	202506 - 202605	12
4	周阳	320283198902212479	202506 - 202605	12

说明:

- 本权益单涉及单位及参保职工个人信息, 单位应妥善保管。
- 本权益单为打印时参保情况。
- 本权益单已签具电子印章, 不再加盖鲜章。
- 本权益单记录单出具后有效期内(6个月), 如需核对真伪, 请使用江苏智慧人社APP, 扫描右上方二维码进行验证(可多次验证)。

