

工程编号：2018-440305-35-01-700095003001

# 深圳市建设工程施工招标 投标文件

工程名称：蛇口山音乐公园项目第二批次施工总承包

投标文件内容：资信标文件

投标人：中建科工集团有限公司

日期：2026年3月10日

## 资信标要求一览表（如有）

序号	资信要素名称	有关要求或说明
1	企业同类工程业绩（不评审）	<p>提供近 3 年内（从本工程截标之日倒推，时间以合同签订时间为准）投标人自认为最具代表性的同类工程业绩（在建或已竣工均可，不超过 5 项，若所提供业绩超过 5 项，统计时只计取业绩证明材料前 5 项）。</p> <p>注：证明文件提供中标通知书（若有）、合同关键页（含项目名称、合同范围、合同金额、双方盖章页等）、竣工验收证明（若有）。</p>
2	拟派项目经理业绩（不评审）	<p>提供拟派项目经理近 3 年内（从本工程截标之日倒推，时间以竣工验收证明文件上的时间为准）以同等职位或以上所承担的最具代表性已竣工的同类工程业绩（不超过 2 项，若所提供业绩超过 2 项，统计时只计取前 2 项业绩）。</p> <p>注：1. 证明文件提供中标通知书（若有）、合同关键页（含项目名称、合同范围、合同金额、双方盖章页等）、竣工验收证明，时限以竣工验收日期为准。2. 若前述证明文件无法体现为拟派项目经理的业绩或无法体现拟派项目经理在该业绩中所任职务的，需提供合同甲方出具的证明文件。</p>
3	履约评价情况（不评审）	<p>提供近 3 年内（从本工程截标之日倒推，时间以履约评价出具时间为准）投标人获得的建设单位出具的履约评价证明文件（不超过 5 项，若提供超过 5 项，则只按前 5 项计取）。若一个项目提供多项履约评价证明材料的，只认可一项，以评价时间最靠近截标日期的为准。</p> <p>注：</p> <p>1 证明资料为建设单位履约评价扫描件或其他证明材料；</p> <p>2 证明材料需体现评价等级，如优、良、合格或具体分数。</p>
4	项目管理团队人员配置情况（不评审）	<p>提供施工组织架构设想与项目管理人员配置计划，绘制投标人拟组建的项目管理部组织系统框图，并简述拟派驻本工程主要项目管理人员的学历、专业技术任职资格、项目管理任职资格、专业技术工作经历与类似工程项目经验。</p> <p>注：1. 提供拟派项目经理近 12 个月（以招标公告日期为准）在投标单位缴纳的社保证明文件，提供其他人员近 6 个月（以招标公告日期为准）在投标单位缴纳的社保证明文件。2. 提供人员的相关注册资格证书或职称扫描件。</p>
5	投标人基本情况一览表（不评审）	<p>提供《投标人基本情况一览表》原件扫描件，参照招标文件第三章格式提供。</p>

6	<p>深圳市建设工程 不转包、不挂靠、 不违法分包承诺 书（不评审）</p>	<p>提供《深圳市建设工程不转包、不挂靠、不违法分包承诺书》原件扫描件，参照招标文件第三章格式提供。</p>
7	<p>不存在利害关系 投标承诺函（不 评审）</p>	<p>提供《不存在利害关系投标承诺函》原件扫描件，参照招标文件第三章格式提供。</p>

备注：资信要素不进行评审，真实性通过公示予以监督。

# 第一章 企业同类工程业绩

## 企业同类工程业绩

企业相关情况	企业资质等级：建筑工程施工总承包特级 市政公用工程施工总承包壹级 建筑幕墙工程专业承包一级 地基基础工程专业承包一级 公路工程施工总承包二级  企业性质：非民营	
提供近3年内（从本工程截标之日倒推，时间以合同签订时间为准）投标人自认为最具代表性的同类工程业绩（在建或已竣工均可，不超过5项，若所提供业绩超过5项，统计时只计取业绩证明材料前5项）。	1	项目名称：宝安中心区海澜路新建工程施工总承包 I 标段 合同金额：39451.849888 万元 建设单位名称：深圳市宝安区建筑工务署 合同签订日期：2025 年 7 月 15 日
	2	项目名称：欢乐港湾欢乐剧场项目 合同金额：25972.75 万元 建设单位名称：深圳市宝安区建筑工务署 合同签订日期：2024 年 9 月 20 日
	3	项目名称：雨花数字城核心区线性公园项目一期工程总承包 合同金额：21870.721888 万元 建设单位名称：南京雨花新城发展有限公司 合同签订日期：2023 年 7 月 13 日
	4	项目名称：宝安中心区滨海绿轴南区（含湾区书城）配套设施建设工程 合同金额：11295.749782 万元 建设单位名称：深圳市宝安区城市管理和综合执法局 合同签订日期：2025 年 4 月 17 日
	5	项目名称：澄海区人民公园停车场及公园配套设施升级改造建设项目 合同金额：8206.403473 万元 建设单位名称：汕头市澄海区城市管理和综合执法局 合同签订日期：2023 年 3 月 15 日
	6	项目名称：大鹏新区重点路段绿化美化项目（大鹏新区重点路段绿美项目）（施工）一标段 合同金额：3816.48834 万元 建设单位名称：深圳市大鹏新区建筑工务署 合同签订日期：2024 年 10 月 11 日

## 企业名称变更（备案）通知书

2019/12/16

变更通知书

### 变更（备案）通知书

21903861364

中建科工集团有限公司：

我局已于二〇一九年十二月十六日对你企业申请的（名称）变更予以核准；对你企业的（升级换照、章程）予以备案，具体核准变更（备案）事项如下：

升级换照：

章程备案

变更前名称： 中建钢构有限公司

变更后名称： 中建科工集团有限公司

税务部门重要提示：如您在税务局使用防伪税控系统开具增值税发票，因变更名称、住所，需到原税务局主管税务机关办税服务厅办理防伪税控设备变更发行。



2023/6/6 下午3:01

变更通知书

## 变更（备案）通知书

22308458809

中建科工集团有限公司：

我局已于二〇二三年六月六日对你企业申请的（法定代表人信息）变更予以核准；对你企业的（其他董事信息、董事成员、章程）予以备案，具体核准变更（备案）事项如下：

备案前其他董事信息： 戴立先（董事），廖新华（董事），左旭平（董事），杨书华（董事）

备案后其他董事信息： 程贵堂（董事），李学冰（董事），戴立先（董事），杨书华（董事），史如明（董事），杨莉莉（董事）

备案前董事成员： 王宏（董事长）

备案后董事成员： 吴红涛（董事长）

章程备案

变更前法定代表人信息： 王宏

变更后法定代表人信息： 吴红涛

税务部门重要提示：如您在税务局使用防伪税控系统开具增值税发票，因变更名称、住所，需到原税务局主管税务机关办税服务厅办理防伪税控设备变更发行。



深圳市宝安区建筑工务署建设工程施工合同范本（2023 年 8 月修订版）

工程编号：491

合同编号：491-SG-001-2025

## 深圳市建设工程

# 施工(单价)合同

(适用于招标工程固定单价施工合同)

工程名称： 宝安中心区海澜路新建工程施工总承包 I 标段

工程地点： 深圳市宝安区

发 包 人： 深圳市宝安区建筑工务署

承 包 人： 中建科工集团有限公司/中建南方投资有限公司

## 第一部分 协议书

发包人(全称): 深圳市宝安区建筑工务署

承包人(全称): 中建科工集团有限公司//中建南方投资有限公司

根据《中华人民共和国民法典》、《中华人民共和国建筑法》、《深圳经济特区建设工程施工招标投标条例》及其他有关法律、法规,遵循平等、自愿、公平和诚实信用的原则,发包人和承包人就本工程施工事项协商一致,订立本合同,达成协议如下:

### 一、工程概况

工程名称: 宝安中心区海澜路新建工程施工总承包 I 标段

工程地点: 深圳市宝安区新安街道

核准(备案)证编号: 2016-440300-53-01-700761

工程规模及特征: 施工总承包 I 标段项目道路西起海澜路桩点 K0+100, 至海澜路桩点 K0+920 道路全长 820 米, 采用城市主干路标准, 双向六车道, 设计速度 50km/h, 规划道路红线宽 50m。含一座中轴下沉道路(闭合框架结构), 长约 186 米, U 型槽长约 60m, 水泵房 1 座, 含人行地下通道 3 座; 电力隧道约 841m; 排涝雨水箱涵长约 801m。本标段招标估价 42500 万元。

资金来源: 财政投入 100%; 国有资本 1%; 集体资本 1%; 民营资本 1%; 外商投资 1%; 混合经济 1%; 其他 1%。

### 二、工程承包范围

施工总承包, 本次招标范围包括但不限于:

道路工程(含土石方工程、机动车道、非机动车道、人行道、软基处理工程、

绿化工程、交通安全设施工程、交通监控设施工程、道路附属工程、其他工程、  
 施工期交通疏解等)、人行通道、车行隧道、箱涵工程、给排水工程(含雨水工  
 程等)、电气工程(含电力、通信、照明工程(含多功能智能杆))、通风工程、  
 消防工程、电力隧道、管线迁改工程(含电力、通信、给水、污水、再生水、燃  
 气等迁改工程)、海绵城市、智慧道路、水土保持、施工 BIM、建筑废弃物利用、  
 施工阶段涉铁相关报审业务(第三方评估、工后健康度评定等)、苗木迁移及报  
 批(含落实迁移场地)、道路沿线地块临时疏解道路建设、工程保险、周边建筑  
 入户调查(需委托第三方)等。

招标范围具体详见本项目施工图及工程量清单, 承包人不能拒绝执行为完成  
 全部招标工程而需执行的可能遗漏的工作。发包人保留调整发包范围的权利, 承  
 包人不得提出异议。

注: 关于电力隧道内的附属设施(如支架的预埋件等), 以投资主管部门批  
 复内容为准。

**1. 市政公用及配套专业工程、其他工程:** (在□内打√, 并填写相应的工程量)

<input type="checkbox"/> 七通一平工程	万平方米	<input checked="" type="checkbox"/> 电信管道工程	米
<input checked="" type="checkbox"/> 挡墙护坡工程	长: 米; 宽: 米; 高: 米	<input checked="" type="checkbox"/> 电力管道工程	米
<input checked="" type="checkbox"/> 软基处理工程	万平方米	<input type="checkbox"/> 污水处理厂及配套工程	立方米/d
<input type="checkbox"/> 水厂及配套工程	立方米/d	<input type="checkbox"/> 污泥处理厂及配套工程	立方米/d
<input checked="" type="checkbox"/> 给水管道工程	米	<input type="checkbox"/> 泵站工程	平方米
<input checked="" type="checkbox"/> 道路工程	长: 米 宽: 米	<input checked="" type="checkbox"/> 隧道工程	长: 米 宽: 米 高: 米
<input type="checkbox"/> 桥梁工程	座	<input type="checkbox"/> 道路改造工程	长: 米 宽: 米
<input checked="" type="checkbox"/> 排水箱涵工程	长: 米 宽: 米 高: 米	<input checked="" type="checkbox"/> 路灯照明工程	座

4.其他工程 /

### 三、合同工期

计划开工日期：2025年5月30日（暂定，实际以项目总监签发开工令为准）；

计划竣工日期：2029年8月11日（暂定，以实际竣工验收日期为准）；

合同工期总日历天数 1439 天。

招标工期总日历天数 1534 天。

定额工期总日历天数 1534 天。

合同工期对比定额工期的压缩比例为 6% (压缩比例=1-合同工期/定额工期)。

最终总工期以发包人要求的工期为准，承包人必须按照发包人根据项目实际要求最终确定的工期目标完成项目建设工作，且需按交通及上级部门有关工期要求完成相应节点。

### 四、质量标准

本工程质量标准：达到国家、省、市及行业现行有关工程建设技术标准中的“合格”标准。质量目标：深圳市优质工程奖（金牛奖）或深圳市优质结构工程奖。

### 五、签约合同价

人民币（大写）叁亿玖仟肆佰伍拾壹万捌仟肆佰玖拾捌圆捌角捌分  
(¥394518498.88 元)；其中：

(1)安全文明施工费：

人民币（大写）壹仟贰佰陆拾伍万伍仟陆佰肆拾圆伍角肆分(¥12655640.54 元)；

人同意的对有关问题的补充资料和澄清文件等);

(9)现行的标准、规范、规定及有关技术文件;

(10)图纸和技术规格书;

(11)已标价工程量清单;

(12)发包人和承包人双方有关本工程的变更、签证、洽商、索赔、询价采购凭证等书面文件及组成合同的其他文件。

## 八、词语含义

本协议书中有词语含义与本合同“通用条款”中赋予它们的定义相同。

## 九、承诺

1.发包人承诺按照法律规定履行项目审批手续、筹集工程建设资金并按照合同约定的期限和方式支付合同价款及其它应当支付的款项,并履行本合同所约定的全部义务。

2.承包人承诺按照法律规定及合同约定组织完成工程施工,确保工程质量和安全,不进行转包及违法分包,并在质量缺陷责任期及保修期内承担相应的工程维修责任,并履行本合同所约定的全部义务。

3.发包人和承包人双方理解并承诺不再就同一工程另行签订与合同实质性内容相背离的协议。

## 十、合同订立与生效

本合同订立时间: 2025年7月15日;

订立地点: 宝安区宝民一路74号广场大厦5楼。

发包人和承包人约定本合同自 双方签字并加盖公章 后成立。

合同关键页

发包人:深圳市宝安区建筑工务署(公章) 承包人一:中建科工集团有限公司(公章)

法定代表人或其委托代理人: 法定代表人或其委托代理人:

(签字)

(签字)

统一社会信用代码: 124403064557544666 统一社会信用代码: 914403006803525199

地址: 深圳市宝安区9区广场大厦5楼 地址: 深圳市南山区粤海街道蔚蓝海岸社区中心路3331

号中建科工大厦38层3801

法定代表人: \_\_\_\_\_ 法定代表人: 吴红涛

委托代理人: \_\_\_\_\_ 委托代理人: \_\_\_\_\_

开户银行: \_\_\_\_\_

账号: \_\_\_\_\_

开户银行: \_\_\_\_\_ 承包人二: 中建南方投资有限公司(公章)

账号: \_\_\_\_\_ 法定代表人或其委托代理人:

(签字)

合同经办人: 田康斌 统一社会信用代码: \_\_\_\_\_

盖章经办人:

地址: 深圳市宝安区新安街道海旺社区N11区

圣尚路5号泰华梧桐聚落花园8栋1302

法定代表人: 江森

委托代理人: \_\_\_\_\_

开户银行: \_\_\_\_\_

账号: \_\_\_\_\_

合同经办人: 田康斌

盖章经办人:

工程编号: 516

合同编号: 516-56-01-2024

## 深圳市建设工程

# 设计采购施工总承包合同

(适用于“EPC 工程总承包”模式招标项目)

工程名称: 欢乐港湾欢乐剧场项目

工程地点: 深圳市宝安区

发包人: 深圳市宝安区建筑工务署

承包人: 中建科工集团有限公司 // 中建科工发展有限公司  
// 北京市建筑设计研究院股份有限公司

## 第一部分 协议书

发包人(全称): 深圳市宝安区建筑工务署

承包人(全称): 中建科工集团有限公司//中建科工发展有限公司//北京市建筑设计研究院股份有限公司

项目总负责人: 唐永耀 资格等级: 高级工程师

施工负责人(项目经理): 侯清耀 资格等级: 一级建造师

设计负责人: 李敏茜 资格等级: 一级注册建筑师

根据《中华人民共和国民法典》、《中华人民共和国建筑法》、《深圳经济特区建设工程施工招标投标条例》及其他有关法律、法规,遵循平等、自愿、公平和诚实信用的原则,发包人和承包人就本工程勘察、设计、施工等事项协商一致,订立本合同,达成协议如下:

### 一、工程概况

工程名称: 欢乐港湾欢乐剧场项目

工程地点: 位于宝安区新安街道欢乐港湾公园南侧中部观月台附近,紧邻前海湾。

核准(备案)证编号: \_\_\_\_\_/

工程规模及特征: 项目为新建剧场工程,新建建筑面积为 4200 m<sup>2</sup>,建设内容包括固定看台建筑、舞台、栈道等。项目总投资暂定为 29530 万元,其中建筑安装工程费 23625 万元,工程建设其他费 3220 万元,预备费 2685 万元,具体建设规模、建设内容、建设方案以概算批复为准。

资金来源: 财政投入 100 %; 国有资本 / %; 集体资本 / %; 民营资本 / %; 外商投资 / %; 混合经济 / %; 其他 / %。

### 二、工程承包范围

工程总承包单位的主要工作任务是工程的设计、采购、施工、竣工验收以及应由工程总承包单位完成的其他工作,具体内容包括但不限于以下方面:

**1. 工程设计：**方案设计、初步设计、概算编制、施工图设计（含二次深化设计、市政管线接驳或迁改的设计及配合等设计工作、含交通影响评价编制、第三方监测方案编制、水土保持方案编制、绿色建筑等级符合性评估、绿色建筑评价标识认证申报服务等）、BIM 模型建立及应用（含设计及审查等全部工作）、施工期现场服务、竣工图编制以及按国家有关规定和相关规范要求应由设计单位完成的工作。设计内容为项目概算批复的全部建设内容的全过程设计及为本项目交付使用可能增加的设计内容，设计相关的专项工作及需要进行的所有专题编制、设计报批等工作，承担与设计相关的专家评审、会务、考察等费用。

**2. 材料设备采购安装及工程施工部分：**完成上述设计范围内并达到工程交付使用的材料设备采购和全部工程施工内容，达到竣工验收移交标准。具体详见招标文件、技术要求及图纸。

**3. 报批报建手续：**负责配合或办理工程设计至竣工验收阶段等所有发包人要求的报批报建手续，包括但不限于：配合办理各类配套手续；工程设计手续（包括但不限于：工程规划许可、消防、节能、环保等）和施工审批手续；各项验收手续；各项技术认定评审手续；备案手续等；开工许可报建（包括施工许可证或协议监管办理、开工验线、临水临电、排水排污、占道施工审批、占用公园审批、用海使用权办理（如需，含编制海域论证报告、海洋生态修复报告）、水下和水上施工许可办理等）、临时用地（临时办公区、生活区等）、竣工检测、工程验收报批报建（电力、用水计划审批、排水设施、消防、节能、绿色建筑、环保、竣工测绘、规划、档案验收移交、竣工验收备案等）、工程竣工验收备案，缺陷保修等。

**4. 其它内容：**工程保险（含建筑及安装工程一切险、第三者责任险）及合同中约定的应由承包人完成的监测及检测事宜等。本次发包范围内如有专业性较强的业务（如树木迁移咨询、涉轨道交通安保区评估等），承包人应自行委托相关第三方咨询服务单位提供必要的咨询服务，确保相应建设内容高质量完成，满足项目总体进度要求。

其他具体工作内容详见招标文件，承包人不能拒绝执行为了完成全部工程而需执行

的可能遗漏的工作。发包人保留调整发包范围的权利，承包人不得提出异议。以上所有工作由承包人完成，费用均含在合同费用中。

### 三、合同工期

合同工期总日历天数：371天（除特别说明，本合同所指的天均为日历天）。合同工期总日历天数与根据下述计划开竣工日期计算的工期天数不一致的，以合同工期总日历天数为准。

设计工期：

设计计划开工日期：2024年9月25日；

设计工期：收到中标通知书后45天内提交合格的施工图设计文件。

施工工期：

计划施工开工日期：2024年11月8日；（具体以监理下发的开工令时间为准）

计划竣工日期：2025年9月29日；（具体以监理下发的开工令时间按工期计算为准）

合同施工工期总日历天数 326天。

招标施工工期总日历天数 420天。

定额施工工期总日历天数 525天。

合同施工工期对比定额施工工期的压缩比例为\_\_\_\_\_%（压缩比例=1-合同工期/定额工期）。

最终总工期以发包人要求的工期为准，承包人必须按照发包人根据项目实际要求最终确定的工期目标完成项目建设工作。

承包人进场后，可在确定总工期不变的前提下，根据现场实际情况及施工组织设计调整各阶段工期和主要节点并于中标通知书印发14天内报发包人重新确定。一旦重新确定后各阶段工期和节点不再调整。若发生工期延误按通用条款和专用条款第13条执行：

### 四、质量标准

工程质量标准目标：设计文件应当符合本合同期限内有效的国家、广东省、深圳市

工程设计技术标准的规范；工程质量达到国家、省、市及行业现行有关工程建设技术标准中的“合格”标准。

### 五、签约合同价

合同暂定总价（含税）：人民币（大写）贰亿伍仟玖佰柒拾贰万柒仟伍佰整，  
¥ 259727500.00 元。其中：

1、设计费暂定价：人民币（大写）陆佰叁拾陆万柒仟陆佰整，¥ 6367600.00 元，  
中标下浮率为 10 %。

设计费包含设计所有工作及设计专项工作等费用，采用固定计费方式，设计费已包含施工图设计费与竣工图编制费等所有设计相关费用，任何形式图纸修改不另行增加设计费用。

2、建安费：建筑安装工程费暂定价：人民币（大写）贰亿贰仟叁佰贰拾伍万陆仟叁佰整，¥223256300.00 元，建安费中标下浮率为 5.50 %。

此项费用已包含设计范围内所有内容并达到工程交付使用的全部工程施工及相关设备设施采购费（含白蚁防治费）、以及配合报批报建等其他完成本项目建设范围内的所有工作及职责的所有费用。

#### 3、涉及审批事项咨询费用：

（1）交通影响评价报告编制费：人民币（大写）肆万柒仟柒佰整，¥ 47700.00 元；

（2）水土保持方案编制费：人民币（大写）贰拾伍万贰仟伍佰整，¥ 252500.00 元；

（3）绿色建筑等级符合性评估、绿色建筑评价标识认证申报服务费：人民币（大写）叁拾玖万柒仟伍佰 整，¥ 397500.00 元；

（4）堤防安全评估专题和物理模型专题费：人民币（大写）玖拾捌万伍仟壹佰整，  
¥ 985100.00 元；

（5）树木迁移咨询费：人民币（大写）壹拾玖万玖仟整，¥ 199000.00元；

(6) 涉轨道交通安保区评估费：人民币（大写）壹拾玖万玖仟整，¥199000.00元。

(7) 通航论证评价费：人民币（大写）贰拾肆万捌仟捌佰整，¥248800.00元。

4、BIM 技术应用费（设计与施工阶段）：人民币（大写）壹拾万零伍仟整，  
¥105000.00 元。

BIM 费用为中标价包干，任何与此有关的费用，发包人将不另行支付。

5、工程保险费：人民币（大写）壹拾捌万玖仟整，¥189000.00 元。

6、弃土场接纳处置费：人民币（大写）叁佰捌拾陆万整，¥ 3860000.00 元。

7、暂列金额：人民币（大写）贰仟叁佰陆拾贰万整，¥23620000.00 元。

## 六、工人工资专用账户信息

工人工资款支付专用账户名称：中建科工集团有限公司农民工工资

工人工资款支付专用账户开户银行：44250100003100000970

工人工资款支付专用账户号：中国建设银行股份有限公司深圳建设路支行

## 七、组成合同的文件

组成本合同的文件及优先解释顺序：

- (1)本合同签订后双方新签订的补充协议；
- (2)本合同第一部分的协议书；
- (3)中标通知书及其附件；
- (4)投标函及其附件（含承包人在评标期间和合同谈判过程中递交和确认并经发包人同意的对有关问题的补充资料和澄清文件等，如果有）；
- (5)招标文件中的技术要求和投标报价规定；
- (6)本合同第四部分的补充条款、第五部分的发包人要求（含招标文件补遗书中与此有关的部分，如果有）；
- (7)本合同第三部分的专用条款（含招标文件补遗书中与此有关的部分，如果有）；
- (8)本合同第二部分的通用条款；
- (9)现行的标准、规范、规定及有关技术文件；

(10)发包人和承包人双方确认的施工图纸；

(11)发包人和承包人双方确认的预算文件（含工程量清单）；

(12)发包人和承包人双方有关本工程的变更、签证、洽商、索赔、询价采购凭证等书面文件及组成合同的其他文件。

上述各项合同文件包括承发包双方就该项合同文件所作出的补充和修改，属于同一类内容的文件，应以最新签署的为准。

## 八、词语含义

本协议书中有词语含义与本合同“通用条款”中赋予它们的定义相同。

## 九、承诺

1. 发包人承诺按照法律规定履行项目审批手续、筹集工程建设资金并按照合同约定的期限和方式支付合同价款及其它应当支付的款项，并履行本合同所约定的全部义务。

2. 承包人承诺按照法律规定及合同约定组织完成工程设计及施工，确保工程质量和安全，不进行转包及违法分包，并在质量缺陷责任期及保修期内承担相应的工程维修责任，并履行本合同所约定的全部义务。

3. 发包人和承包人双方理解并承诺不再就同一工程另行签订与合同实质性内容相背离的协议。

## 十、合同订立与生效

本合同订立时间：2024年9月20日；

订立地点：深圳市宝安区建筑工务署

发包人和承包人约定本合同自双方法定代理人或其委托代理人签字并加盖公章后成立。

本合同一式13份，均具有同等法律效力，发包人执6份，承包人执6份，监理人执1份。

(以下无正文)

合同关键页

(签字盖章页)

发包人：深圳市宝安区建筑工务署 (公章)	承包人(联合体牵头人)： 中建科工集团有限公司 (公章)
法定代表人或其委托代理人： (签字) 周薇薇	法定代表人或其委托代理人： (签字) 天涛
统一社会信用代码： 124403064557544666	统一社会信用代码： 914403006803525199
地址：深圳市宝安区宝民一路74号广场大厦3楼	地址：深圳市南山区粤海街道蔚蓝海岸社区中心路3331号中建科工大厦38层3801
邮政编码：	邮政编码：
电话：0755-27782052	电话：0755-86518668
传真：	传真：
电子信箱： bagw@baoan.gov.cn	电子信箱：
开户银行：	开户银行：中国银行深圳建安路支行
账号：	账号：769262124965
承包人(联合体成员)： 中建科工发展有限公司 (公章)	承包人(联合体成员)： 北京市建筑设计研究院股份有限公司 (公章)
法定代表人或其委托代理人： (签字) 段海	法定代表人或其委托代理人： (签字) 茹春
统一社会信用代码： 91440300MA5GNUM606U	统一社会信用代码： 91110000597692141M
地址： 深圳市宝安区新安街道海旺社区兴业路1100号金利通金融中心大厦1栋3001	地址： 北京市西城区南礼士路62号
邮政编码：	邮政编码：
电话： 0755-38893199	电话： 010-88042060
传真：	传真：010-88042060
电子信箱：	电子信箱：
开户银行：中国建设银行股份有限公司深圳宝安支行	开户银行：中国建设银行北京月坛支行
账号：44250100001000005205	账号：11001020500056006033

发包人合同经办人：李如琳

盖章经办人：



# 深圳市建设工程 竣工验收报告

工程名称: 欢乐港湾欢乐剧场项目

验收日期: 2025年5月26日

建设单位(盖章): 深圳市宝安区建筑工务署



## 竣工验收证明

## 一、工程概况

项目编号	2407-440306-04-01-249026	项目代码	2025-0566
项目名称	欢乐港湾欢乐剧场项目	项目曾用名	/
工程地点	宝安区新安街道滨海文化公园(欢乐港湾)范围内西侧		
建筑面积	5474.70m <sup>2</sup>	工程造价	29331.0 万元
结构类型	公共建筑	层数	地上 4 层/地下 1 层
立项批准文号	宝发改建议书【2024】35 号	宗地号	A002-0101
用地规划许可证号	地字第 4403062025YG0031517 号	工程规划许可证号	建字第 4403062025GG0015578 号
施工许可证号	2407-440306-04-01-24902601	监理许可证号	E144005011-4/1
开工日期	2024 年 10 月 8 日	验收日期	2025 年 5 月 26 日
监督单位	深圳市宝安区住房和建设事务中心	监督编号	XYJG2024083
建设单位	深圳市宝安区建筑工务署		
勘察单位	深圳市勘察测绘院(集团)有限公司		
设计单位	北京市建筑设计研究院股份有限公司		
总包单位	中建科工集团有限公司/中建科工发展有限公司		
承建单位(土建)	中建科工集团有限公司/中建科工发展有限公司		
承建单位(设备安)	深圳市杰能机电工程有限公司		
承建单位(装修)	福建新美地建设发展有限公司		
监理单位	中海监理有限公司		
施工图审查单位	深圳市精鼎建筑工程咨询有限公司		

## 竣工验收证明

### 二、工程竣工验收实施情况

#### (一) 验收组织

建设单位组织勘察、设计、施工、监理等单位和其他有关专家组成验收组,根据工程特点,下设若干个专业组。

##### 1 验收组

组长	郭晨光、符翔、曾伟波
副组长	刘敬超、罗剑锋、梁旭辉、姚蓝、陈杰、唐永耀、周鹏、王晓杰
组员	杨强、张欣、蔡志豪、陆斌彦、张鹏、何树周、王世伟、李敏茜、侯清耀、龚旭亚、尹华、孙旺红、陈夏欣、刘康荣

##### 2 专业组

专业组	组长	组员
建筑工程	王世伟	田秦凡、董楠、胡刚、李勇、杨望、余国景、刘嘉旺、李明、黄永霖、黄志文、闫威、刘晓航、张才富、杨润泽、吴全禄、黄伟、段梦霞
建设设备安装工程	侯清耀	吴纯、王崇胜、牛素杰、冯鸿俊、方灿东、李毅博、刘超、郭克虎、程旭、黄少青、徐理、李海、景龙军
工程质控资料	黄明华	黄钊光、王德贤、吴衡、唐晓宁、邓延兴、麦丽荣、王巨磊

#### (二) 验收程序

1. 建设单位主持验收会议。
2. 建设、勘察、设计、施工、监理单位介绍工程合同履行情况和在工程建设各个环节执行法律、法规和工程建设强制性标准情况。
3. 审阅建设、勘察、设计、施工、监理单位的工程档案资料。
4. 验收组实地查验工程质量。
5. 专业验收组发表意见,验收组形成工程竣工验收意见并签名。

## 竣工验收证明

### 三、工程质量评定

单位工程：欢乐港湾欢乐剧场项目工程总承包

分部（系统成套设备）工程名称	验收意见/备注	质量控制资料核查结果统计	主要使用功能和安全性能资料核查/实体质量抽查结果统计	观感质量验收抽查结果统计
地基与基础	符合要求	共 13 项，其中： 经审查符合要求 13 项 经核实符合要求 13 项	共 8 项，其中： 资料核查符合要求 8 项 实体抽查符合要求 8 项	共 4 项，其中： 评价为“好”的 4 项 评价为“一般”的 0 项
主体结构	符合要求	共 16 项，其中： 经审查符合要求 16 项 经核实符合要求 16 项	共 10 项，其中： 资料核查符合要求 10 项 实体抽查符合要求 10 项	共 10 项，其中： 评价为“好”的 10 项 评价为“一般”的 0 项
建筑装饰装修	符合要求	共 11 项，其中： 经审查符合要求 11 项 经核实符合要求 11 项	共 10 项，其中： 资料核查符合要求 10 项 实体抽查符合要求 10 项	共 20 项，其中： 评价为“好”的 19 项 评价为“一般”的 1 项
屋面	符合要求	共 7 项，其中： 经审查符合要求 7 项 经核实符合要求 7 项	共 2 项，其中： 资料核查符合要求 2 项 实体抽查符合要求 2 项	共 7 项，其中： 评价为“好”的 7 项 评价为“一般”的 0 项
建筑给水、排水及采暖	符合要求	共 15 项，其中： 经审查符合要求 15 项 经核实符合要求 15 项	共 12 项，其中： 资料核查符合要求 12 项 实体抽查符合要求 12 项	共 15 项，其中： 评价为“好”的 12 项 评价为“一般”的 3 项
通风与空调	符合要求	共 15 项，其中： 经审查符合要求 15 项 经核实符合要求 15 项	共 12 项，其中： 资料核查符合要求 12 项 实体抽查符合要求 12 项	共 14 项，其中： 评价为“好”的 12 项 评价为“一般”的 2 项
建筑电气	符合要求	共 16 项，其中： 经审查符合要求 16 项 经核实符合要求 16 项	共 9 项，其中： 资料核查符合要求 9 项 实体抽查符合要求 9 项	共 16 项，其中： 评价为“好”的 14 项 评价为“一般”的 2 项
智能建筑	符合要求	共 25 项，其中： 经审查符合要求 25 项 经核实符合要求 25 项	共 20 项，其中： 资料核查符合要求 20 项 实体抽查符合要求 20 项	共 31 项，其中： 评价为“好”的 30 项 评价为“一般”的 1 项
建筑节能	符合要求	共 20 项，其中： 经审查符合要求 20 项 经核实符合要求 20 项	共 20 项，其中： 资料核查符合要求 20 项 实体抽查符合要求 20 项	共 23 项，其中： 评价为“好”的 22 项 评价为“一般”的 1 项
电梯	符合要求	共 6 项，其中： 经审查符合要求 6 项 经核实符合要求 6 项	共 2 项，其中： 资料核查符合要求 2 项 实体抽查符合要求 2 项	共 2 项，其中： 评价为“好”的 2 项 评价为“一般”的 0 项
舞台机械	符合要求	共 14 项，其中： 经审查符合要求 14 项 经核实符合要求 14 项	共 1 项，其中： 资料核查符合要求 1 项 实体抽查符合要求 1 项	共 11 项，其中： 评价为“好”的 11 项 评价为“一般”的 0 项
建筑消防安装	符合要求	共 23 项，其中： 经审查符合要求 23 项 经核实符合要求 23 项	共 21 项，其中： 资料核查符合要求 21 项 实体抽查符合要求 21 项	共 38 项，其中： 评价为“好”的 36 项 评价为“一般”的 2 项

竣工验收证明

室外及配套工程	符合要求	共 5 项, 其中: 经审查符合要求 5 项 经核实符合要求 5 项	共 2 项, 其中: 资料核查符合要求 2 项 实体抽查符合要求 2 项	共 4 项, 其中: 评价为“好”的 4 项 评价为“一般”的 0 项
室外环境	符合要求	共 4 项, 其中: 经审查符合要求 4 项 经核实符合要求 4 项	共 1 项, 其中: 资料核查符合要求 1 项 实体抽查符合要求 1 项	共 3 项, 其中: 评价为“好”的 1 项 评价为“一般”的 2 项
场坪绿化	符合要求	共 6 项, 其中: 经审查符合要求 6 项 经核实符合要求 6 项	共 1 项, 其中: 资料核查符合要求 1 项 实体抽查符合要求 1 项	共 6 项, 其中: 评价为“好”的 6 项 评价为“一般”的 0 项
室外环境(海绵城市)	符合要求	共 3 项, 其中: 经审查符合要求 3 项 经核实符合要求 3 项	共 / 项, 其中: 资料核查符合要求 项 实体抽查符合要求 项	共 4 项, 其中: 评价为“好”的 4 项 评价为“一般”的 0 项

注: 工程质量评定表应根据项目实际单位工程数量逐项填报。

竣工验收证明

四、验收人员签名

序号	姓名	工作单位	职务	职称	签名
1	郭晨光	深圳市建筑工务署	副署长	高级工程师	郭晨光
2	符翔	深圳市建筑工务署	项目主任	高级工程师	符翔
3	刘敬超	深圳市建筑工务署	项目副主任(设计)	高级工程师	刘敬超
4	罗剑锋	深圳市建筑工务署	项目副主任(施工)	工程师	罗剑锋
5	杨强	深圳市建筑工务署	土建工程师	工程师	杨强
6	蔡志豪	深圳市建筑工务署	电气工程师	高级工程师	蔡志豪
7	张欣	深圳市建筑工务署	水暖工程师	工程师	张欣
8	孙旺红	深圳市建筑工务署	材料设备检查组	工程师	孙旺红
9	陈夏欣	深圳市建筑工务署	工程设计管理中心前期工程师	助理工程师	陈夏欣
10	曾伟波	深圳市宝安区建筑工务署	副署长		曾伟波
11	梁旭辉	深圳市宝安区建筑工务署	项目主任	高级工程师	梁旭辉
12	姚蓝	深圳市宝安区建筑工务署	前期部部长、设计主任	工程师	姚蓝
13	陆斌彦	深圳市宝安区建筑工务署	前期部副部长、设计副主任	工程师	陆斌彦
14	张鹏	深圳市宝安区建筑工务署	项目副主任	工程师	张鹏
15	何树周	深圳市宝安区建筑工务署	前期部	高级工程师	何树周
16	程光顺	深圳市宝安区建筑工务署	项目副主任	工程师	程光顺
17	刘康荣	深圳市宝安区建筑工务署	前期部	高级工程师	刘康荣
18	陈杰	中海监理有限公司	监理总负责人	高级工程师	陈杰
19	王世伟	中海监理有限公司	总监理工程师	工程师	王世伟
20	田秦凡	中海监理有限公司	监理土建工程师	工程师	田秦凡
21	董楠	中海监理有限公司	监理土建工程师	工程师	董楠
22	胡刚	中海监理有限公司	监理钢结构工程师	工程师	胡刚
23	吴纯	中海监理有限公司	监理幕墙工程师	工程师	吴纯
24	王崇胜	中海监理有限公司	监理机电工程师	工程师	王崇胜
25	牛素杰	中海监理有限公司	监理水暖工程师	工程师	牛素杰
26	段梦霞	中海监理有限公司	监理装修工程师	工程师	段梦霞
27	吴霁	中海监理有限公司	监理资料工程师	工程师	吴霁
28	刘晓航	中海监理有限公司	监理土建工程师	工程师	刘晓航
29	张才富	中海监理有限公司	监理土建工程师	工程师	张才富
30	杨润泽	中海监理有限公司	监理土建工程师	工程师	杨润泽
31	吴佳禄	中海监理有限公司	监理机电工程师	工程师	吴佳禄

竣工验收证明

32	黄伟	中海监理有限公司	监理土建工程师	工程师	黄伟
33	徐理	中海监理有限公司	监理咨询工程师	工程师	徐理
34	李海	中海监理有限公司	监理安全工程师	工程师	李海
35	景龙军	中海监理有限公司	监理土建工程师	工程师	景龙军
36	王巨磊	中海监理有限公司	监理土建工程师	工程师	王巨磊
37	麦丽荣	中海监理有限公司	监理土建工程师	工程师	麦丽荣
38	尹华	深圳市勘察测绘院 (集团)有限公司	支护设计负责人	高级工程师	尹华
39	龚旭亚	深圳市勘察测绘院 (集团)有限公司	勘察项目负责人	高级工程师	龚旭亚
40	唐永耀	中建科工集团有限公司/中 建科工发展有限公司	项目指挥长	高级工程师	唐永耀
41	周鹏	中建科工集团有限公司/中 建科工发展有限公司	项目负责人	高级工程师	周鹏
42	侯清耀	中建科工集团有限公司/中 建科工发展有限公司	项目经理	高级工程师	侯清耀
43	李勇	中建科工集团有限公司/中 建科工发展有限公司	项目生产经理	高级工程师	李勇
44	黄明华	中建科工集团有限公司/中 建科工发展有限公司	项目技术负责人	高级工程师	黄明华
45	黄钊光	中建科工集团有限公司/中 建科工发展有限公司	项目质量负责人	工程师	黄钊光
46	冯鸿俊	中建科工集团有限公司/中 建科工发展有限公司	项目安全负主任	工程师	冯鸿俊
47	方灿东	中建科工集团有限公司/中 建科工发展有限公司	项目机电总监	工程师	方灿东
48	杨望	中建科工集团有限公司/中 建科工发展有限公司	装饰工程师	工程师	杨望
49	余国景	中建科工集团有限公司/中 建科工发展有限公司	土建工程师	工程师	余国景
50	王德贤	中建科工集团有限公司/中 建科工发展有限公司	土建工程师	工程师	王德贤
51	唐晓宁	中建科工集团有限公司/中 建科工发展有限公司	总包资料员	工程师	唐晓宁
52	王晓杰	北京市建筑设计研究院 股份有限公司	项目经理	高级工程师	王晓杰
53	李敏茜	北京市建筑设计研究院 股份有限公司	项目负责人	正高级工程师	李敏茜
54	邓延兴	北京市建筑设计研究院 股份有限公司	项目助理	工程师	邓延兴
55	刘嘉旺	北京市建筑设计研究院 股份有限公司	建筑专业负责人	高级工程师	刘嘉旺
56	李明	中煤江南建设发展集团有 限公司	项目经理	工程师	李明
57	李毅博	深圳市杰能机电工程有限 公司	项目经理	工程师	李毅博
58	黄志文	深圳市隆安顺电力科技有 限公司	项目经理	工程师	黄志文
59	黄永霖	福建新美地建设发展有限 公司	项目经理	工程师	黄永霖
60	闫威	深圳市三鑫膜结构有限公 司	项目经理	工程师	闫威
61	刘超	青岛宏海绿能有限公司	项目经理	工程师	刘超
62	郭克虎	北京北特圣迪科技发展有 限公司	项目经理	高级工程师	郭克虎
63	程旭	深圳市声纳智能系统有限 公司	项目经理	工程师	程旭
64	黄少青	日立电梯(中国)有限公 司	项目经理	工程师	黄少青

1. 竣工验收证明

2. 竣工验收证明

竣工验收证明

七、工程验收结论及备注

本工程经验收组对工程实体及竣工文件检查，一致认为本工程已按设计图和施工合同完成。各分部工程验收评定合格，工程符合有关国家法律、法规和工程建设强制性标准和工程验收标准，工程外观好，竣工资料齐备，同意通过验收。

中华人民共和国一级注册建造师  
姓名：李敬高  
注册号：1101735-S20  
有效期：至2025年11月

建设 单位 审查 情况	<p>经审查，同意本工程竣工验收通过（竣工验收通过日期为<u>2025年05月26日</u>）。</p> <p>建设单位（公章）：</p> <p>单位（项目）负责人：</p> <p>2025年5月26日</p>
<p>监理单位（公章）：</p> <p>注册号44023478 有效期至2027年05月 中海监理有限公司</p> <p>总监理工程师：</p>	<p>设计单位（公章）：</p> <p>单位（项目）负责人：</p> <p>2025年5月26日</p>
<p>施工单位（公章）：</p> <p>单位（项目）负责人：</p>	<p>勘察单位（公章）：</p> <p>单位（项目）负责人：</p> <p>2025年5月26日</p>

中华人民共和国一级注册建造师  
姓名：侯济耀  
注册号1442021202200798(00)  
建筑  
2028.01.22  
中建科工集团有限公司

中华人民共和国注册土木工程师(岩土)  
姓名：蔡旭亚  
注册号：4404826-AY000  
有效期：至2026年12月

监理单位

设计单位

勘察单位

3. 雨花数字城核心区线性公园项目一期工程总承包

合同关键页

YX-S-2023-185

GF-2020-0216

# 建设项目工程总承包合同

中华人民共和国住房和城乡建设部

国家市场监督管理总局

制定



## 第一部分 合同协议书

发包人（全称）：南京雨花新城发展有限公司

承包人（全称）：中建科工集团有限公司

南京林业大学工程规划设计有限公司

东南大学建筑设计研究院有限公司

根据《中华人民共和国民法典》、《中华人民共和国建筑法》及有关法律、法规规定，遵循平等、自愿、公平和诚实信用的原则，双方就雨花数字城核心区线性公园项目一期工程总承包项目的工程总承包及有关事项协商一致，共同达成如下协议：

### 一、工程概况

1. 工程名称：雨花数字城核心区线性公园项目一期工程总承包。

2. 工程地点：南京市雨花台区两桥片区，东至机场二通道，西至规划经一路，南至秦淮新河，北至数字大道北侧绿化带。

3. 工程审批、核准或备案文号：雨审批项发（2023）21号。

4. 资金来源：国有自筹。

5. 工程内容及规模：雨花城市公园-数字大道-雨核公园空中慢行廊道，长度约1260.3米，跨龙西路桥梁一座，长度约226.7米，桥下绿化面积约10600平方米。

6. 工程承包范围：雨花城市公园-数字大道-雨核公园空中慢行廊道，长度约1260.3米，跨龙西路桥梁一座，长度约226.7米，桥下绿化面积约10600平方米。

#### A. 设计内容：

（1）根据雨花数字城核心区线性公园专项规划、方案成果、初步设计成果，开展工程施工图及其相关专项设计。设计的内容包含但不限于：园建工程、道路工程、桥梁工程、景观工程、建筑工程、电气工程、照明工程、智能化工程、给排水工程、景观小品、标识标牌、视觉设计、城市家具、海绵城市、三处精神堡垒及全覆盖曲面大屏、桥面融冰系统、桥体两侧花箱系统、桥面外装饰、广告投影及方案中提及的所有附属设施等专业设计。

（2）BIM设计（设计及施工阶段，设计深度等级为L3）；

（3）所有施工图及专项设计成果的报批报规等设计配合工作；为工程设计进行必要的专题研究、技术论证工作；协助业主向有关管理部门办理审批手续等工作，就本项目审查、审批、审计、备案和专业咨询等工作进行联系和协调；施工阶段现场技术服务与指导等与设计相关的所有工作以及在工程实施过程中工程规模及功能性的调整及经招标人批准的各种变更均属本设计服务范围；其他在工程实施过程中的服务等全部内容；承包人必须执行相关技术规范和标准，向发包人提供合格工程。

## 合同关键页

B. 施工内容：包含但不限于施工图设计范围内的园建工程、道路工程、桥梁工程、景观工程、建筑工程、电气工程、照明工程、智能化工程、给排水工程、景观小品、标识标牌、视觉设计、城市家具、海绵城市、三处精神堡垒及全覆盖曲面大屏、桥面融冰系统、桥体两侧花箱系统、桥面外装饰、广告投影等及其配套设施等施工直至竣工验收合格及缺陷责任期内的保修工作。

C. 采购内容：包含不限于本项目建设经招标人批准的所需要的所有材料、设备及工器具购置等采购，含供货、运输、装卸、保管、安装、运行及试运行、相关各类技术培训服务、质保期的维修管养等全部内容；承包人必须执行相关技术规范 and 标准，向发包人提供合格工程。

### 二、合同工期

计划开始工作日期：2023年7月8日。

计划开始现场施工日期：2023年8月8日（具体时间以施工许可证批日前复为准）。

计划竣工日期：2024年12月8日。

工期总日历天数：520天，工期总日历天数与根据前述计划日期计算的工期天数不一致的，以工期总日历天数为准。

### 三、质量标准

工程质量标准：

设计要求的质量标准：必须达到国家关于建设工程或相关工程设计深度的要求，施工图设计质量符合国家、江苏省及地方的有关标准规范要求；并须通过有关部门组织的专家审查和通过图审中心的审查。

施工要求的质量标准：1) 施工质量符合设计图纸及国家有关标准规范要求，工程质量达到国家及行业现行施工验收规范合格标准。(2) 工程所有物资采购质量需符合有关标准规范的要求，合格率达到100%。

### 四、签约合同价与合同价格形式

1. 签约合同价（含税）为：

人民币（大写）贰亿肆仟伍佰陆拾玖万伍仟玖佰捌拾柒元柒角肆分（¥ 245695987.74元）。

具体构成详见价格清单。其中：

(1) 设计费（含税）：

人民币（大写）叁佰壹拾万元整（¥3100000.00元）；适用税率：6%，税金为人民币（大写）壹拾柒万伍仟肆佰柒拾壹元柒角整（¥175,471.70元）；

(2) 设备购置费（含税）：

人民币（大写）/（¥ / 元）；适用税率：/ %，税金为人民币（大写）/（¥ / 元）；

(3) 建筑安装工程费（含税）：

## 合同关键页

人民币(大写)贰亿壹仟捌佰柒拾万零柒仟贰佰壹拾捌元捌角捌分(¥218707218.88元);  
适用税率:9%,税金为人民币(大写)壹仟捌佰零伍万捌仟叁佰玖拾肆元贰角贰分  
(¥18,058,394.22元);

(4) 暂估价(含税):

人民币(大写)(¥元)。

(5) 暂列金额(含税):

人民币(大写)贰仟叁佰捌拾捌万捌仟柒佰陆拾捌元捌角陆分(¥23888768.86元)。

(6) 双方约定的其他费用(含税):

人民币(大写)(¥元);适用税率:%,税金为人民币(大写)(¥元)。

2. 合同价格形式:

合同价格形式为总价合同,除根据合同约定的在工程实施过程中需进行增减的款项外,  
合同价格不予调整,但合同当事人另有约定的除外。

合同当事人对合同价格形式的其他约定:。

五、工程总承包项目经理

工程总承包项目经理:赵昆鹏。

六、合同文件构成

本协议书与下列文件一起构成合同文件:

- (1) 中标通知书(如果有);
- (2) 投标函及投标函附录(如果有);
- (3) 专用合同条件及《发包人要求》等附件;
- (4) 通用合同条件;
- (5) 承包人建议书;
- (6) 价格清单;
- (7) 双方约定的其他合同文件。

上述各项合同文件包括双方就该项合同文件所作出的补充和修改,属于同一类内容的合  
同文件应以最新签署的为准。专用合同条件及其附件须经合同当事人签字或盖章。

七、承诺

1. 发包人承诺按照法律规定履行项目审批手续、筹集工程建设资金并按照合同约定的  
期限和方式支付合同价款。

2. 承包人承诺按照法律规定及合同约定组织完成工程的设计、采购和施工等工作,确  
保工程质量和安全,不进行转包及违法分包,并在缺陷责任期及保修期内承担相应的工程维  
修责任。

八、订立时间

本合同于订立。

合同关键页

九、订立地点

本合同在订立。

十、合同生效

本合同经双方签字或盖章后成立，并自生效。

十一、合同份数

本合同一式壹拾肆份，均具有同等法律效力，发包人执肆份，承包人共计执拾份。

发包人：(公章)

法定代表人或其委托代理人：(签字)

统一社会信用代码：

地址：

法定代表人：

委托代理人：

电话：

开户银行：

账号：



Handwritten signature and date '2023.7.13' in black ink. A red rectangular box highlights the date.



承包人：(公章)

法定代表人或其委托代理人：(签字)

统一社会信用代码：

地址：

法定代表人：

委托代理人：

电话：

开户银行：

账号：

承包人：(公章)

法定代表人或其委托代理人：(签字)

统一社会信用代码：

地址：

法定代表人：

委托代理人：

电话：

开户银行：

账号：

承包人：(公章)

法定代表人或其委托代理人：(签字)

统一社会信用代码：

地址：

法定代表人：

委托代理人：

电话：

开户银行：



Handwritten signature in black ink.

4. 宝安中心区滨海绿轴南区（含湾区书城）配套设施建设工程

合同关键页

合同编号：BACG-GW-2025-030

深圳市宝安区城市管理和综合执法局  
建设工程施工合同

工程名称：宝安中心区滨海绿轴南区(含湾区书城)配套设施建设工程

工程地点：深圳市宝安区

发包人：深圳市宝安区城市管理和综合执法局

承包人：中建科工集团有限公司

日期：2025年4月17日

## 第一部分协议书

发包人(全称): 深圳市宝安区城市管理和综合执法局

承包人(全称): 中建科工集团有限公司

根据《中华人民共和国民法典》《中华人民共和国建筑法》《深圳经济特区建设工程施工招标投标条例》及其他有关法律、法规,遵循平等、自愿、公平和诚实信用的原则,发包人和承包人就本工程施工事项协商一致,订立本合同,达成协议如下:

### 一、工程概况

工程名称: 宝安中心区滨海绿轴南区(含湾区书城)配套设施建设工程

工程地点: 深圳市宝安区

工程规模及特征: 本项目位于宝安中心区,北邻海秀路,东邻宝华路,西邻宝安区图书馆、青少年宫,南邻滨海文化公园。项目建设面积约为122836㎡,涉及5个区域新建及提升,主要包含湾区书城区域、图书馆及少年宫周边区域、海澜路上盖区域、绿轴范围内道路区域(海秀路、宝华路单侧人行道及绿化带)、绿轴通海廊道等。项目估算总投资17091.22万元,其中建安工程费14301.38万元,工程建设其他费1523.82万元,预备费1266.02万元。

资金来源: 政府投资100%

### 二、工程承包范围

施工图及招标控制价(预算)审定书所涉及的所有工程内容。

#### 1.市政公用及配套专业工程、其他工程:(在□内打√,并填写相应的工程量)

<input type="checkbox"/> 七通一平工程万平方米	<input type="checkbox"/> 电信管道工程米
<input type="checkbox"/> 挡墙护坡工程长:米;宽:米;高:米	<input type="checkbox"/> 电力管道工程米
<input type="checkbox"/> 软基处理工程万平方米	<input type="checkbox"/> 污水处理厂及配套工程立方米/天
<input type="checkbox"/> 水厂及配套工程立方米/天	<input type="checkbox"/> 污泥处理厂及配套工程立方米/天
<input type="checkbox"/> 给水管道工程米	<input type="checkbox"/> 泵站工程平方米
<input type="checkbox"/> 道路工程长:米宽:米	<input type="checkbox"/> 隧道工程长:米宽:米高:米
<input type="checkbox"/> 桥梁工程座	<input type="checkbox"/> 道路改造工程长:米宽:米
<input type="checkbox"/> 排水箱涵工程长:米宽:米高:米	<input type="checkbox"/> 路灯照明工程座
<input type="checkbox"/> 交通监控、收费综合系统工程	<input type="checkbox"/> 绿化工程平方米
<input type="checkbox"/> 交通安全设施工程米	<input type="checkbox"/> 燃气工程米
<input checked="" type="checkbox"/> 其它:施工图及招标控制价(预算)审定书所涉及的所有工程内容。	

#### 2.房屋建筑及配套专业工程:(在□内打√,并填写相应的工程量)

地基与基础工程(□基础□基坑支护□边坡□土方□其它);

合同关键页

<input type="checkbox"/> 主体结构工程（ <input type="checkbox"/> 钢筋混凝土 <input type="checkbox"/> 钢结构 <input type="checkbox"/> 钢管混凝土 <input type="checkbox"/> 型钢混凝土 <input type="checkbox"/> 其它）；		
<input type="checkbox"/> 建筑装饰装修工程（ <input type="checkbox"/> 门窗 <input type="checkbox"/> 幕墙：平方米 <input type="checkbox"/> 其它）；		
<input type="checkbox"/> 通风与空调（ <input type="checkbox"/> 通风 <input type="checkbox"/> 空调 <input type="checkbox"/> 其它）；		
<input type="checkbox"/> 建筑给水排水及供暖（ <input type="checkbox"/> 室内给、排水系统 <input type="checkbox"/> 室外给、排水管网 <input type="checkbox"/> 其它）；		
<input type="checkbox"/> 建筑电气工程（ <input type="checkbox"/> 室外电气 <input type="checkbox"/> 电气照明 <input type="checkbox"/> 其它）；		
<input type="checkbox"/> 智能建筑	（ <input type="checkbox"/> 综合布线系统 <input type="checkbox"/> 信息网络系统 <input type="checkbox"/> 其它）；	
<input type="checkbox"/> 屋面及防水工程	<input type="checkbox"/> 建筑节能	<input type="checkbox"/> 消防工程
<input type="checkbox"/> 室外工程（ <input type="checkbox"/> 室外设施 <input type="checkbox"/> 附属建筑 <input type="checkbox"/> 室外环境）。		
<input type="checkbox"/> 燃气工程（户数：；庭院管：米）		
<input type="checkbox"/> 其它：施工图及招标控制价（预算）审定书所涉及的所有工程内容。		

3.二次装饰装修工程：（在内打√，并填写相应的工程量）

<input type="checkbox"/> 消防工程	<input type="checkbox"/> 门窗	<input type="checkbox"/> 防水工程	<input type="checkbox"/> 电气照明	<input type="checkbox"/> 建筑节能
<input type="checkbox"/> 通风与空调（ <input type="checkbox"/> 通风 <input type="checkbox"/> 空调 <input type="checkbox"/> 其它）；				
<input type="checkbox"/> 建筑给排水及供暖（ <input type="checkbox"/> 室内给、排水系统 <input type="checkbox"/> 其它）；				
<input type="checkbox"/> 智能建筑（ <input type="checkbox"/> 综合布线系统 <input type="checkbox"/> 信息网络系统 <input type="checkbox"/> 其它）；				
<input type="checkbox"/> 其它：				

4.其他工程

三、合同工期

计划开工日期： / 年 / 月 / 日（以监理工程师开工令为准）；

计划竣工日期： / 年 / 月 / 日；

合同工期总日历天数 535 日历天（含绿化养护期 180 日历天）。其中项目中轴湾区书城消防道以东部分（含宝华路）区域须于 2025 年 6 月 30 日前完工，中轴段须于 2025 年 10 月 1 日前完工。

四、质量标准

本工程质量标准：合格。

五、签约合同价

人民币：（大写）（小写：112,957,497.82 元）；壹亿壹仟贰佰玖拾伍万柒仟肆佰玖拾柒元捌角贰分

其中：

(1) 安全文明施工费：

人民币：（大写）（小写：3,499,668.75 元）；叁佰肆拾玖万玖仟陆佰陆拾捌元柒角伍分

## 合同关键页

(2) 材料和工程设备暂估价金额:

人民币(大写)/ ( / 元);

(3) 专业工程暂估价金额:

人民币(大写)/ ( / 元);

(4) 暂列金额:

人民币:(大写)(小写:3,752,326.94元)叁佰柒拾伍万贰仟叁佰贰拾陆元玖角肆分。

签约合同价暂以模拟工程量清单中的建安费 11295.749782 万元(暂定,最终以(审核)预算为准)净下浮 15.88%,最终结算阶段的安全文明施工措施费、弃土场受纳处置费、暂列金、暂估价等不可竞争费用不下浮。

### 六、组成合同的文件

组成本合同的文件及优先解释顺序如下,本条与通用条款 2.1 款的规定不一致的以本条为准:

- (1) 本合同签订后双方新签订的补充协议;
- (2) 本合同第四部分的补充条款;
- (3) 本合同第一部分的协议书;
- (4) 中标通知书及其附件;
- (5) 本合同第三部分的专用条款;
- (6) 本合同第二部分的通用条款;
- (7) 本工程招标文件中的技术要求和投标报价规定;
- (8) 投标文件(包括承包人在评标期间和合同谈判过程中递交和确认并经发包人同意的对有关问题的补充资料和澄清文件等);
- (9) 现行的标准、规范、规定及有关技术文件;
- (10) 图纸和技术规格书;
- (11) 已标价工程量清单;
- (12) 发包人和承包人双方有关本工程的变更、签证、洽商、索赔、询价采购凭证等书面文件及组成合同的其他文件。

### 七、词语含义

本协议书中有词语含义与本合同“通用条款”中赋予它们的定义相同。

### 八、承诺

1. 发包人承诺按照法律规定履行项目审批手续、筹集工程建设资金并按照合同约定的期限和方式支付合同价款及其它应当支付的款项,并履行本合同所约定的全部义务。
2. 承包人承诺按照法律规定及合同约定组织完成工程施工,确保工程质量和安全,不进行转包及违法分包,并在质量缺陷责任期及保修期内承担相应的工程维修责任,并履行本合同所约定的全部义务。
3. 发包人和承包人双方理解并承诺不再就同一工程另行签订与本合同实质性内容相背离的协议。

### 九、合同订立与生效

本合同订立时间:2025年4月17日;

订立地点:深圳市宝安区城市管理和综合执法局

合同关键页

发包人(公章):  
  
深圳市宝安区城市管理和综合执法局

法定代表人或其委托代理人:

(签字) 李永东

组织机构代码: 1144030600755062XA

地址: 深圳市宝安区新安街道新安二路 86 号

邮政编码: 518101

开户银行: 平安银行深圳新城支行

账号: 11003649078801

日期: 2025 年 4 月 17 日

(此页无正文)

承包人(公章):  
  
中建科工集团有限公司

法定代表人或其委托代理人:

(签字) 口红

组织机构代码: 680352519

地址: 深圳市南山区粤海街道蔚蓝海岸社区中心  
路 3331 号

邮政编码: 518054

开户银行: 中国银行深圳建安路支行

账号: 7692 6212 4965

地点: 宝安区城市管理和综合执法局

(GF—2017—0201)

# 建设工程施工合同

住房和城乡建设部 制定  
国家工商行政管理总局



## 第一部分 合同协议书

发包人(全称): 汕头市澄海区城市管理和综合执法局

承包人(全称): (牵头人)中建科工集团有限公司(成员方)中建科工集团智慧停车科技有限公司

根据《中华人民共和国民法典》、《中华人民共和国建筑法》及有关法律、法规规定,遵循平等、自愿、公平和诚实信用的原则,双方就澄海区人民公园停车场及公园配套设施升级改造建设项目施工及有关事宜协商一致,共同达成如下协议:

### 一、工程概况

1.工程名称: 澄海区人民公园停车场及公园配套设施升级改造建设项目

2.工程地点: 澄海区环城南路南侧,秀夫路北侧。

3.工程立项批准文号: 澄发改(2022)377号

4.资金来源: 专项债资金,不足部分由区城管局争取上级海绵城市补助资金及区财政统筹解决。

5.工程内容: 本项目建设内容包含停车场工程及公园海绵及配套设施升级工程两大部分。

(1)停车场工程: 总建筑面积约8030.17平方米,包括首层及地下两层建筑,包含地上建筑工程、地下建筑工程、设备工程、现状管线拆除重建、基坑支护、土石方工程等工程子项。规划地下2层停车位约194个;地面停车位30个,采用生态植草砖材质,包含绿化和相关配套。

(2)公园海绵及配套设施升级工程: 设计面积约9.29万平方米,包含透水路面建设工程、海绵绿地提升工程、海绵配套设施工程、电气工程等工程子项。

项目预算审核工程费用86151167.5元。

群体工程应附《承包人承揽工程项目一览表》(附件1)。

### 6.工程承包范围:

根据审定的施工图纸以及招标人发出的与本工程有关的一切文件,包工、包材料、包工期、包质量、包安全生产、包文明施工、包工程照管、包招标范围内工程竣工验收通过及编制竣工图、包结算、包竣工资料整理归档,包保修、包移交。

## 二、合同工期

计划开工日期：/ 年 / 月 / 日。

计划竣工日期：/ 年 / 月 / 日。

工期总日历天数：450 日历天。工期总日历天数与根据前述计划开竣工日期计算的工期天数不一致的，以工期总日历天数为准。

## 三、质量标准

达到国家现行规范“合格工程”标准。

## 四、签约合同价与合同价格形式

1. 签约合同价为：82064034.73 元

人民币（大写）（¥元）：捌仟贰佰零陆万肆仟零叁拾肆元柒角叁分

下浮率（%）：5.53%

其中：

(1) 安全文明施工费：3335849.13 元

人民币（大写）（¥元）：叁佰叁拾叁万伍仟捌佰肆拾玖元壹角叁分

(2) 暂估价金额：8906950.00 元

人民币（大写）（¥元）：捌佰玖拾万零陆仟玖佰伍拾元整

(3) 专业工程暂估价金额：

人民币（大写）（¥元）：/

(4) 暂列金额：

人民币（大写）（¥元）：/

2. 合同价格形式：单价合同。

签约合同价为暂定合同价，工程量按实结算，采用住建部《建设工程工程量清单计价规范》(GB50500-2013)、《广东省建设工程计价依据(2018)》规定的清单计价模式进行计价，定额优先套用《广东省房屋建筑与装饰工程综合定额(2018年)》、《广东省市政工程综合定额(2018年)》等国家和地方现行的定额和现行计量计价文件，人工、材料、机械均按汕头工程造价信息网中的造价信息材料综合价格计算，如施工期间颁布新的广东省、汕头市有关的政策性文件，则按相应新的文件执行；按以上方式计算的建安造价按中标下浮率下浮(绿色施工安全防护措施费不下浮)后的价格为本项目的最终结算工程款。

的银行设立“工人工资支付专用户”，在收到发包人通过“工人工资支付专用户”拨付的资金后，将工人工资直接支付到工人的个人银行账户，及时支付工人劳动报酬，并建立劳动用工管理台账，每月月底向发包人提供工人工资支付明细表。

(3) 根据《汕头市人力资源和社会保障局、住房和城乡建设局关于建设领域农民工工资保证金管理暂行办法》（汕人社发[2017]16号）、《关于印发〈汕头市人力资源和社会保障局 汕头市住房和城乡建设局 汕头市交通运输局 汕头市水务局 中国银行保险监督管理委员会汕头监管分局关于工程建设领域农民工工资支付保证金实施细则〉的通知》（汕人社[2022]36号）的规定，在签订本合同后在本市行政区域内的实体商业银行开具工资保函或本市行政区域内的银行开立该企业工资保证金专用户。以开立工资保证金专户形式的，正式开工前，一次性按本办法规定在该企业工资保证金专用账户存入资金，具体约定前述规定执行。

(4) 根据《汕头市住房和城乡建设局关于实行“汕头市智慧工地（实名制）管理系统平台”工作有关问题的通知》（汕住建通[2019]65号）文件的规定，建设项目施工承包单位应按规定实施工实名制管理。

(5) 承包人应充分考虑施工期间各类政策性调整风险系数，中标人必须配合招标人进行调整并施工。

(6) 按照《广东省建设工程施工扬尘污染防治管理办法（试行）的通知（粤办函〔2017〕708号文）》的要求，做好扬尘、噪音控制等文明施工措施。

(7) 按照《汕头市住建局关于切实采取措施坚决强化施工扬尘防治工作的通知》（汕住建通〔2018〕121号）和《汕头市住建局关于进一步落实“六个100%”工地扬尘防治措施的通知》（汕住建通〔2019〕167号）的要求做好施工扬尘污染防治，保证保证施工现场100%围蔽，工地砂土100%覆盖，工地路面100%硬地化，拆除工程100%洒水压尘，出工地车辆100%冲净车轮车身，暂不开发的场地100%绿化。

3. 发包人和承包人通过招投标形式签订合同的，双方理解并承诺不再就同一工程另行签订与合同实质性内容相背离的协议。

#### 八、词语含义

本协议书中词语含义与第二部分通用合同条款中赋予的含义相同。

#### 九、签订时间

本合同于 2023 年 3 月 15 日签订。

合同关键页

十、签订地点

本合同在汕头市澄海区签订。

十一、补充协议

合同未尽事宜，合同当事人另行签订补充协议，补充协议是合同的组成部分。

十二、合同生效

本合同自签订之日起生效。

十三、合同份数

本合同一式肆份，均具有同等法律效力，发包人执肆份，承包人执肆份。

发包人：(公章)



承包人：(公章)



法定代表人或其委托代理人：  
(签字)

*[Handwritten signature]*

法定代表人或其委托代理人：  
(签字)

*[Handwritten signature]*

组织机构代码：\_\_\_\_\_

组织机构代码：914403006803525199

地 址：\_\_\_\_\_

地 址：深圳市南山区粤海街道蔚蓝海岸社区中心路 3331 号中建科工大厦 38 层 3801

邮政编码：\_\_\_\_\_

邮政编码：518000

法定代表人：\_\_\_\_\_

法定代表人：王宏

委托代理人：\_\_\_\_\_

委托代理人：\_\_\_\_\_

电 话：\_\_\_\_\_

电 话：\_\_\_\_\_

传 真：\_\_\_\_\_

传 真：020-38893191

电子信箱：\_\_\_\_\_

电子信箱：/

开户银行：\_\_\_\_\_

开户银行：中国建设银行股份有限公司深圳罗湖支行

账 号：\_\_\_\_\_

账 号：44201507300052510766

合同关键页



承包人

(公章)

法定代表人或其委托代理人:

(签字)

蒋礼

组织机构代码: 91440300MA5G3M3Q9E

地 址: 深圳市宝安区新安街道海滨社区宝兴路6号  
海纳百川总部大厦B座11层(一照多址企业)

邮政编码: 518000

法定代表人: 蒋礼

委托代理人: \_\_\_\_\_

电 话: 0755-86518668

传 真: 0755-86518509

电子信箱: /

开户银行: 中国建设银行股份有限公司深圳宝安支行

账 号: 44250100001000004212

“工人工资支付专用户”帐号: \_\_\_\_\_

合同关键页

副本

工程编号：2404-440343-04-01-495219004001

合同编号：SG2024-020

深圳市大鹏新区建筑工务署  
建设工程施工合同

(适用于招标工程固定单价施工合同)

工程名称：大鹏新区重点路段绿化美化项目（大鹏新区重点路段绿美项目）（施工）一标段  
工程地点：深圳市大鹏新区  
发包人：深圳市大鹏新区建筑工务署  
承包人：中建科工集团有限公司  
签订日期：2024年10月11日

第一部分 协议书

发包人(甲方): 深圳市大鹏新区建筑工务署

承包人(乙方): 中建科工集团有限公司

根据《中华人民共和国民法典》、《中华人民共和国建筑法》、《深圳经济特区建设工程施工招标投标条例》及其他有关法律、法规, 遵循平等、自愿、公平和诚实信用的原则, 发包人和承包人就本工程施工事项协商一致, 订立本合同, 达成协议如下:

一、工程概况

工程名称: 大鹏新区重点路段绿化美化项目(大鹏新区重点路段绿美项目)(施工)一标段

工程地点: 深圳市大鹏新区

核准(备案)证编号:

工程规模及特征: 该项目将提升葵涌高速出口至大鹏核电门口旅游配套设施, 分为2个标段, 其中标段一由葵涌高速出口至迎宾路, 包含道路绿化, 林相改造, 边坡绿化, 道路设施提升, 隧道口及隧道内立面提升等。项目投资估算为10599万元, 其中建安费8597万元。标段一设计方案建安费4574.31万元, 含道路绿化提升976.49万元, 风景林营造798.33万元, 边坡美化1277.00万元, 隧道提升1236.00万元, 及其他相关配套工程286.49万元。

资金来源: 财政投入 100 %; 国有资本 0 %; 集体资本 0 %; 民营资本 0 %; 外商投资 0 %; 混合经济 0 %; 其他 0 %。

二、工程承包范围

包括但不限于道路绿化提升, 风景林营造, 边坡美化, 道路设施提升, 隧道口及隧道内立面提升等。具体以施工图及工程量清单为准。

1. 市政公用及配套专业工程、其他工程: (选定的“■”, 并填写相应的工程量)

<input type="checkbox"/> 七通一平工程 米	万平方米	<input type="checkbox"/> 电信管道工程	米
<input checked="" type="checkbox"/> 挡墙护坡工程 长: 米; 宽: 米; 高: 米		<input type="checkbox"/> 电力管道工程	米
<input type="checkbox"/> 软基处理工程 米	万平方米	<input type="checkbox"/> 污水处理厂及配套工程	立方米/d
<input type="checkbox"/> 水厂及配套工程 /d	立方米	<input type="checkbox"/> 污泥处理厂及配套工程	立方米/d
<input type="checkbox"/> 给水管道工程	米	<input type="checkbox"/> 泵站工程	平方米
<input type="checkbox"/> 道路工程 长: 米; 宽: 米;		<input checked="" type="checkbox"/> 隧道工程 长: 米; 宽: 米; 高: 米	
<input type="checkbox"/> 桥梁工程	座	<input type="checkbox"/> 道路改造工程 长: 米; 宽: 米;	

合同关键页

<input type="checkbox"/> 排水箱涵工程 长： 米；宽： 米； 高： 米	<input type="checkbox"/> 路灯照明工程 座
<input type="checkbox"/> 交通监控、收费综合系统工程	<input checked="" type="checkbox"/> 绿化工程 米
<input type="checkbox"/> 交通安全设施工程 米	<input type="checkbox"/> 燃气工程 米
<input checked="" type="checkbox"/> 其它:包括但不限于道路绿化提升, 风景林营造, 边坡美化, 道路设施提升, 隧道口及隧道内立面提升等。具体以施工图及工程量清单为准。	

**2. 房屋建筑及配套专业工程:** (选定的“■”, 并填写相应的工程量)

<input type="checkbox"/> 地基与基础工程 ( <input type="checkbox"/> 基础 <input type="checkbox"/> 基坑支护 <input type="checkbox"/> 边坡 <input type="checkbox"/> 土石方 <input type="checkbox"/> 其它_____ );			
<input type="checkbox"/> 主体结构工程 ( <input type="checkbox"/> 钢筋混凝土 <input type="checkbox"/> 钢结构 <input type="checkbox"/> 网架 <input type="checkbox"/> 索膜结构 <input type="checkbox"/> 其它_____ );			
<input type="checkbox"/> 装饰装修工程 ( <input type="checkbox"/> 金属门窗 <input type="checkbox"/> 幕墙: 平方米 <input type="checkbox"/> 其它_____ );			
<input type="checkbox"/> 通风与空调 ( <input type="checkbox"/> 通风 <input type="checkbox"/> 空调 <input type="checkbox"/> 其它_____ );			
<input type="checkbox"/> 建筑给水排水及供暖 ( <input type="checkbox"/> 室内给、排水系统 <input type="checkbox"/> 室外给、排水系统 <input type="checkbox"/> 其它_____ );			
<input type="checkbox"/> 建筑电气工程 ( <input type="checkbox"/> 室外电气 <input type="checkbox"/> 电气照明 <input type="checkbox"/> 其它_____ );			
<input type="checkbox"/> 智能建筑 ( <input type="checkbox"/> 综合布线系统 <input type="checkbox"/> 信息网络系统 <input type="checkbox"/> 其它_____ );			
<input type="checkbox"/> 屋面工程	<input type="checkbox"/> 防水工程	<input type="checkbox"/> 建筑节能	<input type="checkbox"/> 消防工程
<input type="checkbox"/> 室外工程 ( <input type="checkbox"/> 室外设施_____ <input type="checkbox"/> 附属建筑_____ <input type="checkbox"/> 室外环境_____ )。			
<input type="checkbox"/> 燃气工程 (户数: _____户; 庭院管: _____米)			
<input type="checkbox"/> 装饰装修 ( <input type="checkbox"/> 抹灰 <input type="checkbox"/> 涂饰 <input type="checkbox"/> 饰面板(砖) <input type="checkbox"/> 吊顶 <input type="checkbox"/> 其它_____ );			
<input type="checkbox"/> 其它:			

**3. 水务工程:** (选定的“■”, 并填写相应的工程量)

<input type="checkbox"/> 河道整治	<input type="checkbox"/> 管线迁移
<input type="checkbox"/> 山塘整治	<input type="checkbox"/> 给水管网优饮改造(优质饮用水入户、直饮水入户)
<input type="checkbox"/> 其它: _____	

**4. 其他工程**

\_\_\_\_\_

**三、合同工期**

计划开工日期: 2024 年 10 月 08 日; (实际开工日期以总监发布的开工通知书上载明的日期为准。)

计划竣工日期: 2025 年 04 月 18 日; (实际竣工日期以竣工验收



人同意的对有关问题的补充资料和澄清文件等)；  
(9)现行的标准、规范、规定及有关技术文件；  
(10)图纸和技术规格书；  
(11)已标价工程量清单；  
(12)发包人和承包人双方有关本工程的变更、签证、洽商、索赔、询价采购凭证等书面文件及组成合同的其他文件。

## 八、词语含义

本协议书中有关词语含义与本合同“通用条款”中赋予它们的定义相同。

## 九、承诺

1. 发包人承诺按照法律规定履行项目审批手续、筹集工程建设资金并按照合同约定的期限和方式支付合同价款及其它应当支付的款项,并履行本合同所约定的全部义务。
2. 承包人承诺按照法律规定及合同约定组织完成工程施工,确保工程质量和安全,不进行转包及违法分包,并在质量缺陷责任期及保修期内承担相应的工程维修责任,并履行本合同所约定的全部义务。
3. 发包人和承包人双方理解并承诺不再就同一工程另行签订与合同实质性内容相背离的协议。

## 十、合同订立与生效

本合同订立时间: 2024年 10 月 11 日;

订立地点: 深圳市大鹏新区建筑工务署

发包人和承包人约定本合同自双方法定代表人或其委托代理人签字并加盖公章后成立。

本合同一式 十二 份,其中正本 两 份,副本 十 份,均具有同等法律效力,发包人执 一正六副 份,承包人执 一正四副 份。

发包人：(公章)  
法定代表人或其委托代理人：  
(签字)  
统一社会信用代码：  
124403000504530168  
地址：深圳市大鹏新区中山路10号建筑  
工务署  
邮政编码： \_\_\_\_\_  
法定代表人： \_\_\_\_\_  
委托代理人： \_\_\_\_\_  
电话： \_\_\_\_\_  
传真： \_\_\_\_\_  
电子信箱： \_\_\_\_\_  
开户银行： \_\_\_\_\_  
账号： \_\_\_\_\_

承包人：(公章)  
法定代表人或其委托代理人：  
(签字)  
统一社会信用代码：  
914403006803525199  
地址：深圳市南山区粤海街道蔚蓝海岸社区  
中心路3331号中建科工大厦38层3801  
邮政编码：518000  
法定代表人：吴红涛  
委托代理人：左鸣  
电话：0755-86518668  
传真：0755-86564595  
电子信箱：405735887@qq.com  
开户银行：中国建设银行股份有限公司深圳  
罗湖支行  
账号：44201507300052510766



## 第二章 拟派项目经理业绩

### 拟派项目经理业绩

项目经理情况	姓名：李飞 年龄：34 学历：本科 注册执业资格：一级建造师 职称：工程师 12个月社保： <input checked="" type="checkbox"/> 有 <input type="checkbox"/> 无
提供拟派项目经理近3年内（从本工程截标之日倒推，时间以竣工验收证明文件上的时间为准）以同等职位或以上所承担的最具代表性已竣工的同类工程业绩（不超过2项，若所提供业绩超过2项，统计时只计取前2项业绩）。	项目名称：星源材质华南基地二期功能膜项目主体工程 合同金额：38675.842768万元 建设单位名称：深圳市星源材质科技股份有限公司 竣工验收日期：2023.1.6

1.项目经理（建造师）的学历证书、注册资格证书、职称证书等相关证明材料扫描件

学历证书



中华人民共和国教育部学历证书查询网址：<http://www.chsi.com.cn>



使用有效期: 2026年03月06日  
- 2026年06月04日

## 中华人民共和国一级建造师注册证书

姓名: 李飞

性别: 男

出生日期: 1991年09月29日

注册编号: 粤1442019202009796

聘用企业: 中建科工集团有限公司

注册专业: 建筑工程(有效期: 2023-06-05至2026-06-04)

市政公用工程(有效期: 2023-06-05至2026-06-04)



请登录中国建造师网  
微信公众号扫一扫查询

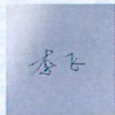

个人签名: 李飞

签名日期: 2026.3.6

中华人民共和国  
住房和城乡建设部  
行政审批专用章  
签发日期: 2023年06月05日



职称证书

姓名 李飞  
Name \_\_\_\_\_

性别 男  
Sex \_\_\_\_\_

出生日期 1991.09  
Date of Birth \_\_\_\_\_

专业 建筑工程  
Specialty \_\_\_\_\_

职称 高级工程师  
Professional Title \_\_\_\_\_

证书编号 (2024) 11235029  
Certificate No. \_\_\_\_\_



职称评审委员会（章）  
Appraising and Approval Committee for  
Professional & Technical Competence

发证单位：中建科工集团有限公司  
Issued by \_\_\_\_\_

2024 年 12 月 01 日



## 社保证明

## 深圳市社会保险历年参保缴费明细表（个人）

姓名：李飞

社保电脑号：801790053

身份证号码：210782199109293613

页码：1

参保单位名称：中建科工集团有限公司

单位编号：177965

计算单位：元

缴费年	月	单位编号	养老保险			医疗保险			生育			工伤保险		失业保险			
			基数	单位交	个人交	险种	基数	单位交	个人交	险种	基数	单位交	基数	单位交	基数	单位交	个人交
2025	03	177965	8400.0	1344.0	672.0	1	8400	420.0	168.0	1	8400	42.0	8400	16.8	8400	67.2	16.8
2025	04	177965	8400.0	1344.0	672.0	1	8400	420.0	168.0	1	8400	42.0	8400	16.8	8400	67.2	16.8
2025	05	177965	8400.0	1344.0	672.0	1	8400	420.0	168.0	1	8400	42.0	8400	16.8	8400	67.2	16.8
2025	06	177965	8400.0	1344.0	672.0	1	8400	420.0	168.0	1	8400	42.0	8400	16.8	8400	67.2	16.8
2025	07	177965	8400.0	1344.0	672.0	1	8400	420.0	168.0	1	8400	42.0	8400	16.8	8400	67.2	16.8
2025	08	177965	8400.0	1344.0	672.0	1	8400	420.0	168.0	1	8400	42.0	8400	16.8	8400	67.2	16.8
2025	09	177965	8400.0	1344.0	672.0	1	8400	420.0	168.0	1	8400	42.0	8400	16.8	8400	67.2	16.8
2025	10	177965	8400.0	1344.0	672.0	1	8400	420.0	168.0	1	8400	42.0	8400	16.8	8400	67.2	16.8
2025	11	177965	8400.0	1344.0	672.0	1	8400	420.0	168.0	1	8400	42.0	8400	16.8	8400	67.2	16.8
2025	12	177965	8400.0	1344.0	672.0	1	8400	420.0	168.0	1	8400	42.0	8400	16.8	8400	67.2	16.8
2026	01	177965	8400.0	1344.0	672.0	1	8400	504.0	168.0	1	8400	42.0	8400	16.8	8400	67.2	16.8
2026	02	177965	8400.0	1344.0	672.0	1	8400	504.0	168.0	1	8400	42.0	8400	16.8	8400	67.2	16.8
合计			16128.0	8064.0	8064.0		5208.0	2016.0			504.0						201.6

## 备注：

- 本证明可作为参保人在本单位参加社会保险的证明。向相关部门提供，查验部门可通过登录网址：<https://sipub.sz.gov.cn/vp/>，输入下列验真码（ 33927853f32def7s ）核查，验真码有效期三个月。
- 生育保险中的险种“1”为生育保险，“2”为生育医疗。
- 医疗险种中的险种“1”为基本医疗保险一档，“2”为基本医疗保险二档，“4”为基本医疗保险三档，“5”为少儿/大学生医保（医疗保险二档），“6”为统筹医疗保险。
- 上述“缴费明细”表中带“\*”标识为补缴，空行为断缴。带“&”标识为参保单位申请缓缴社会保险费单位缴费部分的时段。该参保人带&标志的缴费年月，养老保险在2026年12月前视同到账，工伤保险、失业保险在2026年12月前视同到账。
- 居民养老保险、少儿/学生医疗保险缴费情况不在本清单中展示。
- 如2020年2月至6月的单位缴费部分金额为“0”或者缴费金额减半的，属于按规定减免后实收金额。
- 单位编号对应的单位名称：  
单位编号 177965 单位名称 中建科工集团有限公司



2.拟派项目经理近 3 年内以同等职位或以上所承担的最具代表性已竣工的同类工程业绩

①星源材质华南基地二期功能膜项目主体工程-业绩证明材料

星源材质华南基地二期功能膜项目主体工程-施工许可证



## 建筑工程施工许可证

工程编号: 2016-440300-38-03-08048601

根据<<中华人民共和国建筑法>>第八条规定,经审查,本  
建筑工程符合施工条件,准予施工。

特发此证

发证机关 

日期 2020-07-24

证书序列号: 2020-1095

建设单位	深圳市星源材质科技股份有限公司		
工程名称	星源材质华南基地二期功能膜项目主体工程		
建设地址	光明区马田民生大道北侧田园路西侧		
建设规模	88046.97 平方米	合同价格	38675.842768 万元
设计单位	广州博厦建筑设计研究院有限公司		
施工单位	深圳大安建筑工程有限公司		
监理单位	深圳市九州建设技术股份有限公司		
合同开工日期	2020-02-10	合同竣工日期	2022-01-09
备注	项目经理: 李飞 项目总监: 石业平 范围: 钢筋混凝土装饰装修工程通风与空调建筑给排水及供暖建筑电气工程智能建筑综合布线系统信息网络系统屋面及防水工程建筑节能消防工程室外工程燃气工程; 注册证书号: 粤144192009796 注册证书号: 00266314		
变更登记	◆◆◆ 2021-01-06项目理由薛涛(粤144181907093)变更为李飞(粤144192009796)◆◆◆ 2020-08-03项目理由薛涛(粤132181905538)变更为薛涛(粤144181907093)		

**注意事项:**

- 一、本证放置施工现场,作为准予施工的凭证。
- 二、未经发证机关许可,本证的各项内容不得变更。
- 三、建设行政主管部门可以对本证进行查验。
- 四、本证自核发之日起三个月内应予施工,逾期应办理延期手续,不办理延期或延期次数,时间超过法定时间的,本证自行废止。
- 五、凡未取得本证擅自施工的属违法建设,将按<<中华人民共和国建筑法>>的规定予以处罚。



星源材质 深圳市星源材质科技股份有限公司

## 中标通知书

深圳市星源材质科技股份有限公司（招标人名称）的 位于深圳市光明街道薯田埔社区/民生大道北侧星源材质华南基地二期功能膜项目（建设地点，工程项目名称），结构类型为框架结构，建筑面积为 88514.36 平方米，经 深圳市星源材质科技股份有限公司 邀请开标后，经评、定标委员会评定并报建设行政主管部门备案，确定 深圳大安建筑工程有限公司 为中标人，中标标价为：

币种：人民币金额（大写）：叁亿捌仟陆佰柒拾陆 万元（模拟清单暂定总价）。

中标工期自 2020年02月10日 开工，2022年01月09日 竣工，工期 700 日历天，工程质量达到招标文件规定的标准。

本招标工程项目经理陈书文。

中标人收到中标通知书后，应在 2019年11月29日 前按照招标文件和中标人的投标文件与招标人签订本招标工程承发包施工合同，签订合同的地点为 深圳市星源材质科技股份有限公司办公楼。

招标人（盖章）：深圳市星源材质科技股份有限公司

法定代表人或其委托代理人（签字或盖章）：张书文

日期：2019年11月21日

# 星源材质华南基地二期功能膜项目 建设工程施工合同 【总承包工程】

工程名称: 星源材质华南基地二期功能膜项目

工程地址: 广东省深圳市光明新区公明镇田园路北5号

发包方: 深圳市星源材质科技股份有限公司

承包方: 深圳大安建筑工程有限公司

合同编号: senior2019112801

签订日期: 2019年 12月 2日

## 第一部分 合同协议书

发包人(全称,以下简称甲方): 深圳市星源材质科技股份有限公司

承包人(全称,以下简称乙方): 深圳大安建筑工程有限公司

根据《中华人民共和国合同法》、《中华人民共和国建筑法》、《深圳市建设工程施工招标投标条例》及有关法律、法规,遵循平等、自愿、公平和诚实信用的原则,发包人就星源材质华南基地二期功能膜项目工程施工及有关事项协商一致,共同达成如下协议:

### 一、工程概况

1.1.工程名称: 星源材质华南基地二期功能膜项目

1.2.工程地点: 深圳市公明街道薯田埔社区

1.3.资金来源: 自筹资金。

1.4.工程规模及特征:

1.4.1 工程规模: 星源材质华南基地二期功能膜项目位于深圳市公明街道薯田埔社区,民生大道北侧,占地面积 22000.23 平方米,总建筑面积 88514.36 平方米。由深圳市星源材质科技股份有限公司投资建设的工业厂房及配套的生产厂区。

建筑物和构筑物工程概况简表(以正式施工图为准):

建筑物名称	层数 (地上)	层数 (地下室)	建筑物 安全等级	结构类型
1#宿舍	18	2	二	框架-剪力墙
2#厂房	14	2	二	框架-剪力墙
3#厂房	14	2	二	框架-剪力墙
4#厂房	13	2	二	框架-剪力墙

(以上面积全部为暂定面积,具体以政府批准及施工图设计为准。)

### 二、工程承包范围:

2.1. 1#宿舍、2#厂房、3#厂房、4#厂房及 2 层地下室,地上建筑面积约 65614.68 平方米,地下建筑面积

约 22899.68 平米，共计 88514.36 平米；包含建设红线范围内除明确由发包人自行发包的发外的所有建安工程，包括但不限于：地基与基础工程（除桩基工程）、主体结构工程（含钢结构工程）、安装工程（建筑给排水及供暖工程、建筑电气工程、消防工程、通风与空调工程、建筑智能化工程、室外安装工程、高低变配电工程、柴油发电机安装及环保工程）、防水工程、所有室内外装饰装修工程（包括幕墙工程、干挂石材工程、门窗工程、栏杆等其他装饰工程）、屋面工程、建筑节能、园林绿化与园建工程（含室外设施与附属建筑及环境）等。

2.2.除以上工程施工总承包外，还应配合以下由发包人指定的专业分包工程：

2.2.1 桩基工程

2.2.2 土石方工程

2.2.3 燃气系统

2.2.4 电梯工程

2.2.5 人防工程

2.3 特别注明：

2.3.1 工程施工许可证手续办理、专项工程备案、协助桩基检测（检测费甲方承担）、竣工验收等应由建设单位完成的事项，委托由总承包单位代为办理。桩基单位与总包单位签订合同，资料并入总包。上述按相关规定由业主单位缴纳的费用，由发包人承担，发票抬头开具发包人名称。为办理上述事项发生的其他费用，包括但不限于，劳务费、车旅费、咨询服务费等按建筑面积 5 元/平方米包干使用。。

2.3.2 为配合调试、验收发生的工程费用，如桩基检测换填、接桩、磨桩，电梯临时电缆敷设等实际花费费用按实计算。

2.3.3 基坑周边防护由总包单位负责。

2.3.4 总承包人需积极配合标高、轴线等定位测定。

2.3.5 土方回填：地下室外墙与基坑间土方回填由总承包人施工（回填标高，由发包人在回填前定）。

2.3.6 总承包人应为招标人分包工程提供控制线、合理工作面、履行总包管理责任，按图预留孔洞，以及安装后的堵补工作。

2.3.7 电梯井道钢梁、电梯钢板网由总承包人实施，若发生，按实结算。

2.3.8 清单内未包含的专项措施费用，按得到监理、发包单位审批后的方案以清单组价模式按实结算。

2.3.9 总包单位除完成自身工程范围内的预留预埋外，还需按照发包人要求，对发包人独立发包工程（如燃气等分包工程）依据图纸进行预留预埋。

2.3.10 承包人应按工程项目的具体要求按临时用电规范向各分包人专业分包及独立发包工程单

位提供合理的现场施工水电的接驳点(每层楼预留一个接驳点)。

2.3.11 承包人应按要求做好外墙淋水、屋面(包括屋面瓦)淋水、有防水要求的部位的结构闭水试验(闭水次数详合同施工作业指导书约定,涉及范围是卫生间、厨房、阳露台、地下室顶板,在结构完成后,先进行闭水检验混凝土浇筑质量,闭水后对渗漏部位修复完成再对防水单位移交工作面),并承担相应费用。

2.3.12 按照发包人要求做好施工过程中的质监竣工验收、已完工程的清洁,同时还需要按照合同附件要求做好工程移交时的保洁。

2.3.13 协调政府、环保、城管及其它部门的工程施工费用。

2.3.14 场地围挡需按招标人要求搭设,费用计入暂列金,进场后按招标人搭设方案重新报价按实结算。

2.3.15 由于场地受限,若发包人无法提供住宿场地,承包人需自行解决住宿,费用在报价清单内单列。

2.4 甲方直接外委项目或甲供材及设备项目范围:

2.4.1 甲供材及设备项目: 暂无

2.4.2 甲方外委项目:

2.4.2.1 桩基工程

2.4.2.2 土石方工程

2.4.2.3 燃气系统

2.4.2.4 电梯工程

2.4.2.5 人防工程

2.5 甲指乙供: 暂无

### 三、合同工期

计划开工日期: 2020年02月10日, 最终开工日期以开工令为准。

计划竣工日期: 2022年01月09日。

工期总日历天数: 不超过700天。工期总日历天数与根据前述计划开竣工日期计算的工期天数不一致的, 以工期总日历天数为准。

### 四、质量标准及文明施工

4.1 工程质量标准: 合格。若获得深圳市优质结构工程, 奖励100万元; 若获得深圳市市优工程, 奖励200万元; 若获得广东省省优工程, 奖励300万元。

4.2 安全文明标准：合格。若获得深圳市区级文明工地称号，100 万元；若获得深圳市市级优文明工地称号，奖励 200 万元；若获得广东省省级文明工地称号，奖励 300 万元。

## 五、暂定合同价与合同价格形式

5.1 暂定合同总价为：

人民币（大写）叁亿捌仟陆佰柒拾伍万捌仟肆佰贰拾柒点陆捌元（¥386758427.68 元）。

5.2 合同价格形式：固定综合单价包干（可调材料、人工价格另行约定）（包工、包料、包机械、包安全、包质量、包工期、包文明施工、包施工现场及运输通道的环境卫生、管理费、利润、等为完成本项目，承包人所应支出的全部费用）。其中：

5.2.1 工程基本措施项目费（按招标文件中“措施项目清单与计价汇总表”，除表中“混凝土、钢筋混凝土模板及支架费、履约担保手续费、脚手架费”外）采用建筑面积平米包干，包干单价：289.48 元/m<sup>2</sup>。

5.2.2 招标文件中“项目暂估价（独立费）”（含幕墙/精装/园林及绿化/钢结构/白蚁防治工程）需要计取的措施费按实际发生工程量计取相关措施费，不包含在 5.2.1 条中。

5.2.3 总包管理及配合费采用建筑面积平米包干，包干单价： 7.77 元/m<sup>2</sup>。

5.2.4 规费及税金结算时按照深圳市最新文件计取。

5.3 税金为按 9% 增值税专票模式。

## 六、组成合同的文件

组成本合同的文件及优先解释顺序与第二部分《合同条款》4.1 款的规定一致：

- (1) 本合同签订后发包人和承包人新签订的补充协议；
- (2) 协议书；
- (3) 中标通知书；
- (4) 合同条款；
- (5) 投标文件；
- (6) 现行标准、规范及有关技术文件；
- (7) 图纸和技术规格书；
- (8) 工程量清单；
- (9) 发包人和承包人有关本工程的变更、签证、洽商、索赔等书面文件及其它组成文件；

(10) 发包人和(或)监理工程师有关通知及工程会议纪要。

#### 七、词语含义

本协议书中词语含义与合同条款中赋予的含义相同。

#### 八、承诺

8.1 承包人向发包人承诺按照法律规定及合同约定组织按期完成工程施工、竣工，确保工程质量和安全，不进行转包及违法分包，并在缺陷责任期及保修期内承担相应的工程维修责任并履行本合同约定的全部义务。

8.2 承包人承诺：无条件配合因报建需要，而与发包人签订相关文件。

8.3 发包人向承包人承诺按照本合同约定的期限及方式支付合同价款及其它应当支付的款项，并履行本合同约定的全部义务。

8.5 承包人承诺订立、履行本合同，已取得全部且必要的授权，并征得董事会、股东会决议同意；订立本合同、按本合同行使权利及履行义务，不会违反其须遵从的任何适用法律或规定或其作为签约方的任何文件或合同，或对其本身和其资产具有约束力的任何文件或合同。如有任何违反情形，承包人应在发包人限定期限内自行负责取得相关授权及许可，并承担全部责任及费用，否则视为承包人不能履约。

#### 九、合同生效

本合同于 2019 年 12 月 2 日签订。

本合同在 深圳市星源材质科技股份有限公司办公楼 签订。

发包人和承包人约定本合同自双方签字盖章后成立，并送建设行政主管部门备案、发包人董事会、股东会决议通过后生效，合同未生效时，发包人和承包人互不承担责任。

#### 十、补充协议

合同未尽事宜，合同当事人另行签订补充协议，补充协议是合同的组成部分。

#### 十一、合同份数

本合同正本一式 2 份，发包人和承包人各一份，副本 12 份，均具有同等法律效力，发包人执 8 份，承包人执 4 份。

星源材质华南基地二期功能膜项目主体工程-合同关键页

发包人：（公章）

法定代表人或其委托代理人：

（签字）

2019年12月2日

地址：深圳市光明街道薯田埔社区/民生大道北侧

承包人：（公章）

法定代表人或其委托代理人：

（签字）

李欣 2019年12月2日

地址：深圳市光明区光明街道上村社区下南第三工业区第7栋907

邮政编码： 518106

法定代表人： 陈秀峰

委托代理人： \_\_\_\_\_

电 话： 0755-36800999

传 真： 0755-86281208

开户银行： 工行盐田支行

账 号： 4000020919200144904

邮政编码： 518106

法定代表人： 李 欣

委托代理人： \_\_\_\_\_

电 话： 0755-23191927

传 真： 0755-23191927

开户银行： 中国工商银行深圳光明支行

账 号： 4000027809201606090

单位（子单位）工程竣工验收备案表

GD-E1-916 0 0 1



广东省住房和城乡建设厅制



星源材质华南基地二期功能膜项目主体工程-竣工验收证明

GD-E1-916/1 0 0 1

建设单位名称	深圳市星源材质科技股份有限公司		
备案日期			
工程名称	星源材质华南基地二期功能膜项目主体工程		
工程地点	深圳市光明区马田民生大道北侧田园路西侧		
工程规模 (建筑面积、层数)	工程总建筑面积88046.97平方米, 3栋13层厂房, 1栋18层宿舍, 地下室2层。		
结构类型	钢筋混凝土		
工程用途	厂房、宿舍		
开工日期			
竣工验收日期			
施工许可证号	2016-440300-38-03-08048601		
施工图审查意见	合格		
勘察单位名称	深圳市南华岩土工程有限公司	资质等级	甲级
设计单位名称	广州博厦建筑设计研究院有限公司	资质等级	甲级
施工单位名称	深圳大安建筑工程有限公司	资质等级	二级
监理单位名称	深圳市九州建设技术股份有限公司	资质等级	甲级
工程质量监督 机构名称	深圳市建筑工程质量安全监督总站		











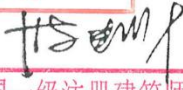

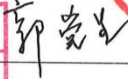

\* GD- E1 - 916 / 1 \*



星源材质华南基地二期功能膜项目主体工程竣工验收证明

GD-E1-916/2 0 0 1

竣 工 验 收 意 见	勘察单位意见	<p>中华人民共和国注册土木工程师(岩土)</p> <p>姓名: 郭党生</p> <p>注册号: 4403213-AY004</p> <p>有效期: 至2023年6月</p> <p>项目负责人(签字): </p> <p>注册岩土工程师(签名并盖执业章): </p>
	设计单位意见	<p>姓名: 高达华</p> <p>注册号: 4400782-009</p> <p>有效期: 至2023年11月</p> <p>项目负责人(签字): </p> <p>注册建筑师(签名并盖执业章): </p> <p>中华人民共和国一级注册结构工程师</p> <p>姓名: 何永强</p> <p>注册号: 4405556-S01</p> <p>有效期: 至2022年12月</p> <p>注册结构工程师(签名并盖执业章): </p> <p>何永强</p>
	施工单位意见	<p>技术负责人(签字): </p> <p>项目负责人(签名并盖执业章): </p> <p></p>
	监理单位意见	<p>总监理工程师(签字并盖注册章): </p> <p></p> <p></p>
建设单位意见	<p>单位(项目)负责人(签字): </p> <p>(公章)</p> <p>年月日</p>	





星源材质华南基地二期功能膜项目主体工程竣工验收证明

GD-E1-916/3 0 0 1

工 程 竣 工 验 收 备 案 文 件 目 录	<ol style="list-style-type: none"> <li>1 单位工程（子单位）竣工验收备案表</li> <li>2 单位工程竣工验收报审表</li> <li>3 建筑工程施工许可证或开工报告</li> <li>4 施工图设计文件审查合格书</li> <li>5 市政基础设施的有关质量检测 and 功能性试验资料</li> <li>6 勘察文件质量检查报告</li> <li>7 设计文件质量检查报告</li> <li>8 单位工程质量评估报告</li> <li>9 规划验收合格证</li> <li>10 消防验收合格意见书或备案文件</li> <li>11 环保验收认可文件或者准许使用文件</li> <li>12 建筑工程质量保修书</li> <li>13 住宅质量保证书</li> <li>14 住宅使用说明书</li> <li>15 单位工程（子单位）质量竣工验收记录</li> <li>16 单位（子单位）工程竣工验收报告</li> <li>17 法规、规章规定必须提供的其他文件</li> </ol>
备 案 意 见	<p>星源材质华南基地二期功能膜项目主体 _____ 工程的竣工验收备案文件已于</p> <p>_____ 年 月 日 收讫，文件齐全。</p> <p style="text-align: right;">（公章）</p> <p style="text-align: right;">_____ 年 月 日</p>
备案机关负责人	备案经受人



星源材质华南基地二期功能膜项目主体工程竣工验收证明

星源材质华南基地二期功能膜项目主体工程竣工验收证明

GD-E1-916/4 0 0 1

备案机关处理意见:

经核查,位于 深圳市 市 光明区 区(县级市) 星源材质华南基地二期功能膜项目主体

工程,竣工验收备案文件齐全,对照该工程质量监督机构提出的《建设工程质

量监督报告》(编号: \_\_\_\_\_),根据《建设工程质量管理条例》(国务院第279号令)

《房屋建筑和市政基础设施工程竣工验收备案管理办法》(城乡建设部令第2号),予以竣工验收备案。

(公章)

年 月 日



\* GD- E1 - 916 / 4 \*



## 深圳市建设工程竣工联合（现场） 验收意见书

深联验〔2023〕0011

深圳市星源材质科技股份有限公司：

星源材质华南基地二期功能膜项目已由你单位组织竣工验收，并申请竣工联合（现场）验收（业务号：S17M00092301050001），该工程位于：光明区马田民生大道北侧田园路西侧，总建筑面积：88046.97 m<sup>2</sup>。

各参验部门验收意见如下：

综上，依据《深圳市建设工程竣工联合（现场）验收管理办法》第二十条，星源材质华南基地二期功能膜项目的建设工程竣工联合（现场）验收结论为：验收通过。

参验单位联合（盖章）

2023年01月06日

备注：

1、验收通过的项目，建设单位应于3个月内向城建档案管理机构移交一套符合规定的建设工程档案。如未按期移交，建设行政主管部门将依法予以严肃查处。

2、规划、消防、节能等专项验收结论详见附件，其中关于建设工程消防验收意见，请建设单位遵照执行。

星源材质华南基地二期功能膜项目主体工程竣工验收证明



编号:S17M00092301050001

深圳市竣工验收备案

收文回执

深圳市星源材质科技股份有限公司：

我局已收你单位星源材质华南基地二期功能膜项目竣工验收备案的下列资料：

- 1、《深圳市房屋建筑工程竣工验收备案表》
- 2、竣工验收报告核验证书
- 3、配套的燃气工程竣工验收报告（原件）或验收证书
- 4、深圳市电梯（自动扶梯）安装监督检验结果通知单
- 5、消防验收部门出具的消防专项验收合格文件
- 6、防雷装置验收意见书
- 7、建筑工程规划验收合格证

特别提示：

1. 此回执只是我局收到你单位所报备案资料的证明，请妥善保管；
2. 根据国务院文件《国务院关于取消第二批行政审批项目和改变一批行政审批项目管理方式的决定》（国发〔2003〕5号），竣工验收备案为告知性备案；
3. 本工程竣工验收备案信息可在深圳建设网（zjj.sz.gov.cn）上查询；



### 第三章 履约评价情况

履约评价情况一览表

序号	项目名称	建设单位	建设地点	履约评价等级	评价时间
1	高新小学 EPC 施工总承包工程	深圳市南山区建筑工务署	深圳市南山区	优秀	2026/2/5（2025 年第四季度）
2	留仙七街坊配套学校建设工程施工总承包	深圳市南山区建筑工务署	深圳市南山区	良好	2026/2/5（2025 年第四季度）
3	南山东晋遗址博物馆项目施工总承包	深圳市南山区建筑工务署	深圳市南山区	良好	2026/2/5（2025 年第四季度）
4	南山区大沙河 110kV 及以上高压架空线落地改造（二期塘朗变电站以北）工程施工	深圳市南山区建筑工务署	深圳市南山区	良好	2026/2/5（2025 年第四季度）
5	十五运会南山赛区场馆改造提升工程二标段（南山文体中心）施工	深圳市南山区建筑工务署	深圳市南山区	良好	2025/8/22（2025 年第一季度）
6	区中医院扩建工程（二期）	深圳市宝安区建筑工务署	深圳市宝安区	优秀	2026/2/2（2025 年第四季度）
7	欢乐港湾欢乐剧场项目	深圳市宝安区建筑工务署	深圳市宝安区	优秀	2025/11/13（2025 年第三季度）
8	碧岭翠峰学校项目（勘察设计施工一体化）	深圳市坪山区建筑工务署	深圳市坪山区	优秀	2025/12/26（2025 年第三季度）

提供近 3 年内（从本工程截标之日倒推，时间以履约评价出具时间为准）投标人获得的建设单位出具的履约评价证明文件（不超过 5 项，若提供超过 5 项，则只按前 5 项计取）。若一个项目提供多项履约评价证明材料的，只认可一项，以评价时间最靠近截标日期的为准。

# 1. 高新小学 EPC 施工总承包工程

高新小学 EPC 施工总承包工程-2025 年第四季度履约评价优秀

[https://www.szns.gov.cn/main/xxgk/bmxxgkml/qjzgwj/ywgz10/lypj/content/post\\_12634309.html](https://www.szns.gov.cn/main/xxgk/bmxxgkml/qjzgwj/ywgz10/lypj/content/post_12634309.html)



当前位置: 首页 > 政务公开 > 部门信息公开 > 工程履约评价

## 南山区建筑工务署关于2025年第四季度参建单位合同履约评价情况的通报

时间: 2026-02-05 来源: 南山区建筑工务署

分享到:

署各部门、各履约单位:

根据《南山区建筑工务署承包商履约评价工作指引》规定, 经工务署履约评价管理工作领导小组审议通过, 现将2025年第四季度参建单位合同履约评价结果进行通报。

请各部门将本《通报》转发至相关合同单位。

特此通报。

附件: 南山区建筑工务署2025年第四季度参建单位合同履约评价结果

南山区建筑工务署

2026年2月5日

### (四) 施工类 (含EPC施工) 合同

序号	合同名称	参建单位名称	评价等级
1	深圳湾口岸公共交通接驳区交通改善工程项目设计采购施工总承包 (EPC) 合同 (施工)	深圳市建工集团股份有限公司	优秀
2	高新小学EPC施工总承包工程 (简易招标) 合同 (施工)	中建科工集团有限公司	优秀
3	南山区老干部活动中心 (区长青老龄大学) 拆除重建项目施工总承包工程	深圳市建工集团股份有限公司	优秀
4	创业路科苑南路人行天桥工程施工总承包合同	深圳市建工集团股份有限公司	良好
5	白石洲学校改扩建工程 (一期) 施工合同	深圳市建工集团股份有限公司	良好

高新小学 EPC 施工总承包工程-2024 年第四季度履约评价良好

https://www.szns.gov.cn/main/xxgk/bmxxgkml/qjzgwj/ywgz10/lypj/content/post\_12343658.html

深圳市南山区人民政府

当前位置: 首页 > 政务公开 > 部门信息公开 > 工程履约评价

### 南山区建筑工务署关于2024年第四季度合同履约评价情况的通报

时间: 2025-03-07 来源: 南山区建筑工务署

各履约单位:

为促进承包商依法、诚信履行工程合同和投标承诺, 提高承包商履约水平, 规范履约评价行为, 根据《南山区建筑工务署履约评价管理制度》规定, 现将评价结果通报如下:

2024年第四季度, 我署对代建、施工、监理、全过程造价咨询、设计、全过程工程咨询、勘察、工程总承包 (EPC) 及其他服务类等9类共计172份合同进行了179次履约评价。其中, 评价等级为优秀2份, 占比1.1%; 良好106份, 占比59.2%; 中等52份, 占比29.1%; 合格13份, 占比7.3%; 不合格6份, 占比3.4%。

- 一、代建类合同46份, 占比25.70%。其中: 良好14份, 中等24份, 合格7份, 不合格1份;
- 二、全过程工程咨询类合同4份, 占比2.2%。其中: 优秀1份, 良好2份, 中等1份;
- 三、勘察类合同5份, 占比2.79%。良好5份;
- 四、工程总承包 (EPC) 类合同2份, 占比1.12%。良好2份;
- 五、施工类合同43份, 占比24.02%。其中: 优秀1份, 良好29份, 中等10份, 合格2份, 不合格1份;
- 六、监理类合同34份, 占比18.99%。其中: 良好15份, 中等15份, 合格3份, 不合格1份;
- 七、设计类合同8份, 占比4.47%。其中: 良好7份, 中等1份;
- 八、造价咨询类合同36份, 占比20.11%。其中: 良好31份, 中等1份, 合格1份, 不合格3份;
- 九、其他服务类合同1份, 占比0.6%。良好1份。

特此通报。

附件: 南山区建筑工务署2024年第四季度合同履约评价结果

南山区建筑工务署  
2025年3月7日

47	高新小学EPC施工总承包工程合同	中建科工集团有限公司	建设阶段	82.10	良好	工程总承包 (EPC) 类合同
----	------------------	------------	------	-------	----	-----------------

高新小学 EPC 施工总承包工程-2024 年第三季度履约评价良好

https://www.szns.gov.cn/main/xxgk/bmxxgkml/qjzgwj/ywgz10/lypj/content/post\_12343658.html

深圳市南山区人民政府  
www.szns.gov.cn

当前位置: 首页 > 政务公开 > 部门信息公开 > 工程履约评价

### 南山区建筑工务署关于2024年第三季度合同履约评价情况的通报

时间: 2025-03-05 来源: 南山区建筑工务署

各履约单位:

为促进承包商依法、诚信履行工程合同和投标承诺,提高承包商履约水平,规范履约评价行为,根据《南山区建筑工务署履约评价管理制度》规定,现将评价结果通报如下:

2024年第三季度,我署对代建、施工、监理、全过程造价咨询、设计、全过程工程咨询、勘察、工程总承包(EPC) 8类共计134份合同进行了138次履约评价,其中,评价等级为优秀6份,占比4.3%;良好58份,占比42.0%;中等58份,占比42.0%;合格13份,占比9.4%;不合格3份,占比2.2%。

- 一、代建类合同52份,占比37.68%。其中:良好17份,中等25份,合格10份。
- 二、施工类合同26份,占比18.84%。其中:优秀1份,良好8份,中等15份,合格1份,不合格1份。
- 三、监理类合同20份,占比14.49%。其中:良好6份,中等11份,合格2份,不合格1份。
- 四、造价咨询类合同20份,占比14.49%。其中:优秀1份,良好13份,中等5份,不合格1份。
- 五、设计类合同10份,占比7.25%。其中:优秀4份,良好6份。
- 六、全过程工程咨询类合同5份,占比3.62%。其中:良好3份,中等2份。
- 七、勘察类合同4份,占比2.90%。良好4份。
- 八、工程总承包(EPC)类合同1份,占比0.72%。良好1份。

以上评价结果将在我署网站公布。

特此通报。

附件: 南山区建筑工务署2024年第三季度合同履约评价结果

南山区建筑工务署  
2025年3月5日

81	高新小学EPC施工总承包工程合同	中建科工集团有限公司	建设阶段	82.10	良好	工程总承包(EPC)类合同
----	------------------	------------	------	-------	----	---------------



当前位置: 首页 > 政务公开 > 部门信息公开 > 工程履约评价

## 南山区建筑工务署关于2023年第四季度合同履约评价情况的通报

时间: 2024-03-05 来源: 深圳市南山区建筑工务署

分享到:

各履约单位:

为促进承包商依法、诚信履行工程合同和投标承诺,提高承包商履约水平,规范履约评价行为,根据《南山区建筑工务署履约评价管理制度》规定,2023年第四季度,我署对代建、全过程工程咨询、监理、施工、工程总承包、设计、勘察、招标代理及其他服务类,共计111份合同进行了履约评价。现将评价结果进行通报,请各部门将该《通报》转发相关合同单位。

根据《管理制度》第十七条规定,实行代建制的工程项目,各代建单位对合同相对方的履约评价结果及评价过程佐证资料应提交我署主管部门审核。2023年第四季度,我署共收到51个代建项目共计173份代建单位提交的履约评价评分表,各主管部门对96.5%的评分表进行了抽查审核。请各单位进一步加强管理,不断提高履约能力,努力为我区打造高质量工程做出最大贡献。

特此通报。

附件: 1.2023年第四季度代建合同履约评价汇总表

2.2023年第四季度全过程工程咨询合同履约评价汇总表

3.2023年第四季度监理合同履约评价汇总表

4.2023年第四季度施工合同履约评价评分结果

5.2023年第四季度工程总承包合同履约评价评分结果

6.2023年第四季度设计合同节点履约评价评分结果

7.2023年第四季度勘察合同节点履约评价评分结果

8.2023年招标代理合同完成履约评价评分结果(3)

9.2023年其他服务类合同完成履约评价评分结果(3)

南山区建筑工务署

2024年3月5日

附件1: 2023年第四季度代建合同履约评价汇总表

序号	合同名称	承包商名称	履约得分	评价等级
----	------	-------	------	------

附件5: 2023年第四季度工程总承包合同履约评价评分结果

序号	合同名称	承包商名称	履约得分	评价等级
1	高新小学EPC施工总承包工程合同	中建科工集团有限公司	84.6	良好

## 2. 留仙七街坊配套学校建设工程施工总承包

留仙七街坊配套学校建设工程施工总承包-2025年第四季度履约评价良好

[https://www.szns.gov.cn/main/xxgk/bmxxgkml/qjzgwj/ywgz10/lypj/content/post\\_12634309.html](https://www.szns.gov.cn/main/xxgk/bmxxgkml/qjzgwj/ywgz10/lypj/content/post_12634309.html)



当前位置: 首页 > 政务公开 > 部门信息公开 > 工程履约评价

### 南山区建筑工务署关于2025年第四季度参建单位合同履约评价情况的通报

时间: 2026-02-05 来源: 南山区建筑工务署

分享到:

署各部门、各履约单位:

根据《南山区建筑工务署承包商履约评价工作指引》规定,经工务署履约评价管理工作领导小组审议通过,现将2025年第四季度参建单位合同履约评价结果进行通报。

请各部门将本《通报》转发至相关合同单位。

特此通报。

附件: 南山区建筑工务署2025年第四季度参建单位合同履约评价结果

南山区建筑工务署

2026年2月5日

5	白石洲学校改扩建工程(一期)施工合同	深圳市建工集团股份有限公司	良好
6	南山区未纳入市政管养“两不管”道路(第一批)改造整治工程—高发科技园西路项目施工合同	广东中源达建筑工程有限公司	良好
7	深圳市建设工程施工合同—南山科技创新中心(留仙洞六街坊)施工总承包(一标段)	深圳市建工集团股份有限公司	良好
8	留仙七街坊配套学校建设工程施工总承包合同	中建科工集团有限公司	良好
9	深圳市南山区建筑工务署房屋建筑工程施工(单价)合同—育才三中改扩建工程项目(代建)施工总承包	中建四局交通投资建设有限公司	良好

留仙七街坊配套学校建设工程施工总承包-2025年第二季度履约评价良好  
http://www.szns.gov.cn/main/xxgk/bmxxgkml/qjzgwj/ywgz10/lypj/

深圳市南山区人民政府  
www.szns.gov.cn

当前位置: 首页 > 政务公开 > 部门信息公开 > 工程履约评价

### 南山区建筑工务署关于2025年第二季度参建单位合同履约评价情况的通报

时间: 2025-08-22 来源: 南山区建筑工务署

各履约单位:

为促进承包商依法、诚信履行工程合同和投标承诺, 提高承包商履约水平, 规范履约评价行为, 根据《南山区建筑工务署履约评价管理制度》规定, 经我署履约评价管理工作领导小组审议通过, 现将2025年第二季度参建单位合同履约评价结果进行通报。

评价结果将在我署网站公布, 同时根据市、区住房和建设局规定进行上报, 各部门将本《通报》转发至相关合同单位。

特此通报。

附件: 南山区建筑工务署2025年第二季度参建单位合同履约评价结果

南山区建筑工务署  
2025年8月22日

15	南山区大沙河110kV及以上高压架空线落地改造(二期塘朗变电站以北)工程施工合同	中建科工集团有限公司	良好
16	创业路科苑南路人行天桥工程施工总承包合同	深圳市建工集团股份有限公司	良好
17	龙珠大道综合整治及黑化改造工程(一标段)施工合同	中核华泰建设有限公司	良好
18	建筑路(同双路-中山园路)市政工程项目施工总承包合同	深圳市信宇建筑工程有限公司	良好
19	南山区百校焕新工程第三年度II标段一期项目施工总承包	深圳市信宇建筑工程有限公司	良好
20	留仙七街坊配套学校建设工程施工总承包合同	中建科工集团有限公司	良好
21	赤湾四路(赤湾五路至左炮台路段)施工合同	深圳市新朗建设工程有限公司	良好
22	南山区101指挥工程综合整治项目恢复提升工程房屋建筑工程施工(单价)合同	深圳市金众装饰工程有限公司	良好

留仙七街坊配套学校建设工程施工总承包-2025 年第一季度履约评价良好  
http://www.szns.gov.cn/main/xxgk/bmxxgkml/qjzgwj/ywgz10/lypj/

深圳市南山区人民政府

当前位置: 首页 > 政务公开 > 部门信息公开 > 工程履约评价

### 南山区建筑工务署关于2025年第一季度参建单位合同履约评价情况的通报

时间: 2025-08-22 来源: 南山区建筑工务署

各履约单位:

为促进承包商依法、诚信履行工程合同和投标承诺, 提高承包商履约水平, 规范履约评价行为。根据《南山区建筑工务署履约评价管理制度》规定, 经我署履约评价管理工作领导小组通过审议, 现将2025年第一季度参建单位合同履约评价结果进行通报。

评价结果将在我署网站公布, 同时根据市、区住房和城乡建设局规定进行上报, 各部门将本《通报》转发至相关合同单位。

特此通报。

附件: 南山区建筑工务署2025年第一季度参建单位合同履约评价结果

南山区建筑工务署  
2025年8月22日

15	南山区大沙河110kV及以上高压架空线落地改造(二期塘朗变电站以北)工程施工合同	中建科工集团有限公司	良好
16	北京大学深圳研究生院修缮改造工程总承包工程II标段施工总承包合同	深圳联富建设集团有限公司	良好
17	南山区老干部活动中心(区长青老龄大学)拆除重建项目地基与基础工程合同	深圳市工勘建设集团有限公司	良好
18	科华学校二期工程施工总承包合同	中建二局第二建筑工程有限公司	良好
19	南山区未纳入市政管养“两不管”道路(第一批)改造整治工程-科技北一路项目施工合同	广东中源达建筑工程有限公司	良好
20	南山医院施工总承包工程施工合同	中建三局集团有限公司	良好
21	桃花源学校(高中)项目施工总承包工程施工合同	中建二局第二建筑工程有限公司	良好
22	留仙七街坊配套学校建设工程施工总承包合同	中建科工集团有限公司	良好
23	南山区创新大道综合提升工程施工总承包工程II标段施工总承包合同	中电建南方建设投资有限公司	良好

### 3. 南山东晋遗址博物馆项目施工总承包

南山东晋遗址博物馆项目施工总承包-2025年第四季度履约评价良好

[https://www.szns.gov.cn/main/xxgk/bmxxgkml/qjzgwj/ywgz10/lypj/content/post\\_12634309.html](https://www.szns.gov.cn/main/xxgk/bmxxgkml/qjzgwj/ywgz10/lypj/content/post_12634309.html)



当前位置: 首页 > 政务公开 > 部门信息公开 > 工程履约评价

#### 南山区建筑工务署关于2025年第四季度参建单位合同履行评价情况的通报

时间: 2026-02-05 来源: 南山区建筑工务署

分享到:

署各部门、各履约单位:

根据《南山区建筑工务署承包商履约评价工作指引》规定,经工务署履约评价管理工作领导小组审议通过,现将2025年第四季度参建单位合同履行评价结果进行通报。

请各部门将本《通报》转发至相关合同单位。

特此通报。

附件: 南山区建筑工务署2025年第四季度参建单位合同履行评价结果

南山区建筑工务署

2026年2月5日

22	南山区未纳入市政管养“两不管”道路(第一批)改造整治工程—龙珠五路项目施工合同	广东中源达建筑工程有限公司	良好
23	鼎太南片区学校项目施工总承包合同	中铁建工集团华南有限公司	良好
24	南山区大沙河110kV及以上高压架空线落地改造(二期塘朗变电站以北)工程施工合同	中建科工集团有限公司	良好
25	南山东晋遗址博物馆项目施工总承包合同	中建科工集团有限公司	良好
26	深圳市建设工程施工合同—福利中心三期精装修工程	深圳唐彩装饰科技发展有限公司	中等

深圳市南山区人民政府

当前位置: 首页 > 政务公开 > 部门信息公开 > 工程履约评价

### 南山区建筑工务署关于2025年第二季度参建单位合同履约评价情况的通报

时间: 2025-08-22 来源: 南山区建筑工务署

各履约单位:

为促进承包商依法、诚信履行工程合同和投标承诺, 提高承包商履约水平, 规范履约评价行为。根据《南山区建筑工务署履约评价管理制度》规定, 经我署履约评价管理工作领导小组审议通过, 现将2025年第二季度参建单位合同履约评价结果进行通报。

评价结果将在我署网站公布, 同时根据市、区住房和建设局规定进行上报, 各部门将本《通报》转发至相关合同单位。

特此通报。

附件: 南山区建筑工务署2025年第二季度参建单位合同履约评价结果

南山区建筑工务署  
2025年8月22日

三、施工类合同

序号	合同名称	参建单位名称	评价等级
1	[西丽中心区地区]法定图则01-04地块某产业项目三通一平工程施工总承包(二期)合同	深圳市诚信鸿建设工程有限公司/深圳市勘察测绘院(集团)有限公司	优秀
2	南山区创新大道综合提升工程施工总承包工程标段施工总包合同	深圳市建工集团股份有限公司	良好
3	南山区创新大道综合提升工程施工总承包工程II标段施工总包合同	中电建南方建设投资有限公司	良好
4	麒麟山庄安全隐患整治环境提升项目施工合同	深圳市金众装饰工程有限公司	良好
5	福联路(南光路-向南路)项目施工总承包合同	深圳市启泰建设集团有限公司	良好
6	南山东晋遗址博物馆项目施工总承包合同	中建科工集团有限公司	良好
7	南海大道(港湾大道-东滨路)改造工程(二期)(二标段)施工合同	深圳市路桥建设集团有限公司	良好

#### 4. 南山区大沙河 110kV 及以上高压架空线落地改造（二期塘朗变电站以北）工程施工

南山区大沙河 110kV 及以上高压架空线落地改造（二期塘朗变电站以北）工程施工-2025 年第四季度履约评价良好 [https://www.szns.gov.cn/main/xxgk/bmxxgkml/qjzgwj/ywgz10/lypj/content/post\\_12634309.html](https://www.szns.gov.cn/main/xxgk/bmxxgkml/qjzgwj/ywgz10/lypj/content/post_12634309.html)



当前位置: 首页 > 政务公开 > 部门信息公开 > 工程履约评价

### 南山区建筑工务署关于2025年第四季度参建单位合同履约评价情况的通报

时间: 2026-02-05 来源: 南山区建筑工务署

分享到:

署各部门、各履约单位:

根据《南山区建筑工务署承包商履约评价工作指引》规定,经工务署履约评价管理工作领导小组审议通过,现将2025年第四季度参建单位合同履约评价结果进行通报。

请各部门将本《通报》转发至相关合同单位。

特此通报。

附件: 南山区建筑工务署2025年第四季度参建单位合同履约评价结果

南山区建筑工务署

2026年2月5日

22	南山区未纳入市政管养“两不管”道路（第一批）改造整治工程—龙珠五路项目施工合同	广东中源达建筑工程有限公司	良好
23	鼎太南片区学校项目施工总承包合同	中铁建工集团华南有限公司	良好
24	南山区大沙河110kV及以上高压架空线落地改造（二期塘朗变电站以北）工程施工合同	中建科工集团有限公司	良好
25	南山东晋遗址博物馆项目施工总承包合同	中建科工集团有限公司	良好
26	深圳市建设工程施工合同—福利中心三期精装修工程	深圳唐彩装饰科技发展有限公司	中等

南山区大沙河 110kV 及以上高压架空线落地改造（二期塘朗变电站以北）工程施工-2025 年第一季度履约评价良好 <http://www.szns.gov.cn/main/xxgk/bmxxgkml/qjzgwj/ywgz10/lypj/>

深圳市南山区人民政府  
www.szns.gov.cn

当前位置: 首页 > 政务公开 > 部门信息公开 > 工程履约评价

### 南山区建筑工务署关于2025年第一季度参建单位合同履约评价情况的通报

时间: 2025-08-22 来源: 南山区建筑工务署

各履约单位:

为促进承包商依法、诚信履行工程合同和投标承诺,提高承包商履约水平,规范履约评价行为。根据《南山区建筑工务署履约评价管理制度》规定,经我署履约评价管理工作领导小组审议通过,现将2025年第一季度参建单位合同履约评价结果进行通报。

评价结果将在我署网站公布,同时根据市、区住房和建设局规定进行上报,各部门将本《通报》转发至相关合同单位。

特此通报。

附件: 南山区建筑工务署2025年第一季度参建单位合同履约评价结果

南山区建筑工务署  
2025年8月22日

15	南山区大沙河110kV及以上高压架空线落地改造（二期塘朗变电站以北）工程施工合同	中建科工集团有限公司	良好
16	北京大学深圳研究生院修缮改造工程总承包工程II标段施工总承包合同	深圳联富建设集团有限公司	良好
17	南山区老干部活动中心（区长青老龄大学）拆除重建项目地基与基础工程合同	深圳市工勘建设集团有限公司	良好
18	科华学校二期工程施工总承包合同	中建二局第二建筑工程有限公司	良好
19	南山区未纳入市政管养“两不管”道路（第一批）改造整治工程-科技北一路项目施工合同	广东中源达建筑工程有限公司	良好
20	南山医院施工总承包工程施工合同	中建三局集团有限公司	良好
21	桃花源学校（高中）项目施工总承包工程施工合同	中建二局第二建筑工程有限公司	良好
22	留仙七街坊配套学校建设工程施工总承包合同	中建科工集团有限公司	良好

## 5. 十五运会南山赛区场馆改造提升工程二标段（南山文体中心）施工

十五运会南山赛区场馆改造提升工程二标段（南山文体中心）施工-2025年一季度履约良好  
[https://www.szns.gov.cn/main/xxgk/bmxxgkml/qjzgwj/ywgz10/lypj/content/post\\_12343658.html](https://www.szns.gov.cn/main/xxgk/bmxxgkml/qjzgwj/ywgz10/lypj/content/post_12343658.html)

深圳市南山区人民政府  
www.szns.gov.cn

当前位置: 首页 > 政务公开 > 部门信息公开 > 工程履约评价

### 南山区建筑工务署关于2025年第一季度参建单位合同履约评价情况的通报

时间: 2025-08-22 来源: 南山区建筑工务署

各履约单位:

为促进承包商依法、诚信履行工程合同和投标承诺, 提高承包商履约水平, 规范履约评价行为。根据《南山区建筑工务署履约评价管理制度》规定, 经我署履约评价管理工作领导小组审议通过, 现将2025年第一季度参建单位合同履约评价结果进行通报。

评价结果将在我署网站公布, 同时根据市、区住房和城乡建设局规定进行上报, 各部门将本《通报》转发至相关合同单位。

特此通报。

附件: 南山区建筑工务署2025年第一季度参建单位合同履约评价结果

南山区建筑工务署  
2025年8月22日

### 三、施工类合同

序号	合同名称	参建单位名称	评价等级
1	白石岭区域LNG管线调整项目隧道及管道工程施工合同	中国石油管道局工程有限公司	优秀
2	深圳市白石岭区域天然气管线调整工程废弃管道处理工程施工(单价)合同	深圳市诚宇建设集团有限公司	良好
3	深圳清华大学研究院新大楼建设项目第六立面提升工程施工总承包合同	深圳市建工集团股份有限公司	良好
4	白石岭区域LNG管线调整项目隧道及管道工程施工合同	中铁十八局集团有限公司	良好
5	山海逸居二期保障房项目施工总承包	中建二局第二建筑工程有限公司	良好
6	十五运会南山赛区场馆改造提升工程二标段(南山文体中心)施工合同	中建科工集团有限公司	良好
7	南山区创新大道综合提升工程施工总承包工程标段施工总承包合同	深圳市建工集团股份有限公司	良好
8	【深圳湾文化广场(深圳创意设计馆和深圳科技生活馆)施工总承包工程】施工总承包合同	中建科工集团有限公司	良好

## 6. 区中医院扩建工程（二期）

区中医院扩建工程（二期）-2025年四季度履约评价优秀

[https://www.baoan.gov.cn/bajzgwj/gkmlpt/content/12/12626/post\\_12626877.html#20232](https://www.baoan.gov.cn/bajzgwj/gkmlpt/content/12/12626/post_12626877.html#20232)

### 宝安区建筑工务署关于2025年第四季度政府工程承包商 合同履约评价及完成履约评价结果的公示

发布日期：2026-02-02 浏览次数：174

为加强我署政府工程承包商的履约监督管理，促使我署承接政府工程承包商加大人力、物力、财力以及工程技术、现场管理、安全文明施工等方面的投入，按照《关于印发〈宝安区建筑工务署建设工程承包商履约评价工作指引〉（2025年修订版）的通知》（深宝工务字〔2025〕144号）工作要求，我署组织开展了2025年第四季度政府工程承包商合同履约评价，并对欢乐港湾欢乐剧场项目工程等10个工程项目相关参建单位进行了完成履约评价。

现将本次履约评价结果予以公示，公示时间为2026年2月2日至2月4日。如对公示内容存有异议，请在公示期内以书面形式向我署反映，逾期不予受理。

深圳市宝安区建筑工务署

2026年2月2日

序号	工程项目名称	承包类别	承包商名称	评价等级
26	区中医院扩建工程（二期）	施工（联合体）	中建科工发展有限公司	优秀
			中建科工集团有限公司	优秀
		施工（医疗）	广东中鹏建业工程有限公司	良好
			江苏达实久信医疗科技有限公司	良好
		施工（物流）	江苏振邦医用智能装备有限公司	良好
			青岛松上环境工程有限公司	良好
		施工（智能化）	深圳市尚润科工集团有限公司	良好
			深圳达实智能股份有限公司	良好
		施工（精装修）	南京国豪装饰安装集团股份有限公司	合格
			深圳德才发展集团有限公司	合格
		全过程工程咨询	五洲工程顾问集团有限公司	优秀
		项目代建	深圳招商房地产有限公司	良好
		设计	深圳市宝安区建筑设计院有限公司	良好
		其他类（基坑监测）	广东省重工建筑设计院有限公司	良好
27	沙井人民医院扩建（二期）	施工	中冶华南建设工程有限公司	合格
			上海宝冶集团有限公司	合格
		施工（智能化）	深圳泓兴机电工程有限公司	合格
			中建八局第二建设有限公司	合格
		施工（医疗净化）	深圳市威大科工有限公司	良好
		施工（防辐射）	深圳松年安装有限公司	合格
			广州筑美辐射防护科技有限公司	合格
		全过程工程咨询	上海建科工程咨询有限公司	良好
设计	深圳机械院建筑设计有限公司	合格		

## 7. 欢乐港湾欢乐剧场项目

欢乐港湾欢乐剧场项目-2025年三季度履约评价优秀

[https://www.baoan.gov.cn/bajzgwj/gkmlpt/content/12/12490/post\\_12490503.html#20232](https://www.baoan.gov.cn/bajzgwj/gkmlpt/content/12/12490/post_12490503.html#20232)

# 宝安区建筑工务署关于2025年第三季度建设工程承包商 合同履行评价及完成履约评价结果的通报

发布日期：2025-11-13 浏览次数：520

各参建单位：

为了加强对我署政府工程承包商的履约监督，促使我署政府工程承包商在财力、专业技术、管理及安全生产等方面不断改进工作，提高履约能力，我署组织开展了2025年第三季度政府工程承包商合同履行评价及完成履约评价。现将本次履约评价结果予以通报。

附件：宝安区建筑工务署2025年第三季度建设工程承包商季度履约评价及完成履约评价结果汇总表

深圳市宝安区建筑工务署

2025年11月13日

序号	工程项目名称	承包类别		承包商名称	评价等级
22	福永人民医院扩建（二期）	施工	施工	中国建筑一局（集团）有限公司//中建一局集团深圳建设有限公司	合格
			全咨	监理	上海建科工程咨询有限公司
		设计咨询		上海建科建筑设计院有限公司	合格
		设计	设计	山东省建筑设计研究院有限公司//中航国润（深圳）建筑科技发展有限公司	合格
			其他服务	第三方监测	深圳市勘察研究院有限公司
		检测		深圳市宝安区住房和建设事务中心	合格
		造价咨询		深圳市丰浩达工程项目管理有限公司	合格
		EPC总承包	施工	中建科工集团有限公司//中建科工发展有限公司	优秀
23	欢乐港湾欢乐剧场项目	监理	监理	中海监理有限公司	优秀
			其他服务	安全检查评价服务	深圳佳保安全科技股份有限公司
		钢结构检测		深圳市房屋安全和工程质量检测鉴定中心	良好
		绿建、节能及空气检测		深圳市房屋安全和工程质量检测鉴定中心	良好
		第三方检测		深圳市宝安区住房和建设事务中心	良好
		第三方监测		深圳市房屋安全和工程质量检测鉴定中心	良好
		建筑变形监测		深圳市房屋安全和工程质量检测鉴定中心	良好
		造价咨询		深圳市诚信行工程咨询有限公司	良好
24	宝安区中小學生综合实践活动教育基地新建工程	施工	施工	中国华西企业有限公司	优秀
			全咨	全咨	中海监理有限公司
		设计管理		中国建筑标准设计研究院有限公司	优秀
		设计	设计	申都设计集团有限公司//普罗亿象建筑设计（北京）有限公司	良好
			其他服务	勘察	深圳地质建设工程公司
		造价咨询		深圳市建星项目管理顾问有限公司	良好
		第三方检测		深圳市房屋安全和工程质量检测鉴定中心	合格
		主体沉降监测		深圳市房屋安全和工程质量检测鉴定中心	合格
		工程结构实体检测		深圳市宝安区住房和建设事务中心	合格

## 8. 碧岭翠峰学校项目(勘察设计施工一体化)

碧岭翠峰学校项目(勘察设计施工一体化)-2025年三季度履约评价优秀

[https://www.szpsq.gov.cn/psjzgwj/gkmlpt/content/12/12573/post\\_12573525.html#16821](https://www.szpsq.gov.cn/psjzgwj/gkmlpt/content/12/12573/post_12573525.html#16821)

# 坪山区建筑工务署关于2025年第三季度建设工程承包商履约评价结果的公示

发布日期: 2025-12-26 浏览次数: 51

为规范坪山区建筑工务署建设工程承包商履约行为,促进承包商依法、诚信履行合同和投标承诺,提高承包商履约水平,按照《深圳市坪山区建筑工务署建设工程承包商履约评价管理办法(2024年修订版)》,坪山区建筑工务署组织开展了2025年第三季度建设工程承包商履约评价工作。现将本次履约评价结果予以公示。

公示时间为2025年12月26日至1月2日。履约单位对评价结果有异议的,请在公示期内以书面形式向坪山区建筑工务署书面反映,联系方式:0755-84622815,逾期不予受理。

深圳市坪山区建筑工务署

2025年12月26日

序号	申报部门/项目组	工程名称	承包商名称	承包商类型	评价等级	备注
45	前期二部	坑梓派出所老旧业务用房、民(辅)警备勤室翻新改造工程-施工	深圳市福田建安建设集团有限公司	施工单位	中等	
46	前期二部	坑梓派出所老旧业务用房、民(辅)警备勤室翻新改造工程-监理	上海建科工程咨询有限公司	监理单位	良好	
47	前期二部	坪山公安分局出入境智慧大厅建设工程-监理	深圳市大兴工程管理有限公司	监理单位	良好	
48	前期二部	不可移动文物维护加固零星工程-监理	珠海市建设工程监理有限公司	监理单位	良好	
49	前期二部	深圳智能网联交通测试示范平台(智能化工程)	中汽院智能网联科技有限公司	监理单位	良好	
50	前期二部	深圳智能网联交通测试示范平台(土建工程)	建艺国际工程管理集团有限公司	监理单位	中等	
51	前期二部	深圳智能网联交通测试示范平台(土建工程)	深圳市航建工程造价咨询有限公司	造价咨询单位	良好	
52	前期二部	深圳智能网联交通测试示范平台(智能化工程)	深圳市国建工程造价咨询有限公司	造价咨询单位	良好	
53	前期二部	不可移动文物维护加固零星工程全过程咨询	深圳市栋森工程项目管理有限公司	造价咨询单位	良好	
54	石井派出所选址新建项目组	石井派出所选址新建项目	深圳壹创国际设计股份有限公司	设计单位	良好	
55	石井派出所选址新建项目组	石井派出所选址新建项目	深圳市天健坪山建设工程有限公司	施工单位	中等	
56	石井派出所选址新建项目组	石井派出所选址新建项目(监理)	深圳市中行建设工程顾问有限公司	监理单位	良好	
57	石井派出所选址新建项目组	石井派出所选址新建项目(造价咨询)	深圳市诚信行工程咨询有限公司	造价咨询单位	良好	
58	工程管理一部	坪山体育聚落	华润置地(深圳)有限公司	代建单位	中等	
59	工程管理一部	碧岭翠峰学校项目(勘察设计施工一体化)	深圳地质建设工程公司	勘察测量	良好	
60	工程管理一部	坪山交警大队营房建设项目(EPC)	奥意建筑工程设计有限公司	设计单位	良好	
61	工程管理一部	坪山高中园综合高中(EPC)	奥意建筑工程设计有限公司	设计单位	良好	
62	工程管理一部	金沙锦绣幼儿园设计	深圳市清华苑建筑与规划设计研究有限公司	设计单位	良好	
63	工程管理一部	南布荔景学校	深圳壹创国际设计股份有限公司	设计单位	良好	
64	工程管理一部	坪山区特殊教育学校(勘察设计施工一体化)	深圳市清华苑建筑与规划设计研究有限公司	设计单位	良好	
65	工程管理一部	碧岭翠峰学校项目(勘察设计施工一体化)	浙江工业大学工程设计集团有限公司	设计单位	中等	
66	工程管理一部	碧岭翠峰学校项目(勘察设计施工一体化)	中建科工集团有限公司	施工单位	优秀	
67	工程管理一部	坪山高中园综合高中(EPC)	中建科工集团有限公司	施工单位	良好	

## 第四章 项目管理团队人员配置情况

### 1. 施工组织架构设想与项目管理人员配置计划

蛇口山音乐公园项目位于南山区蛇口街道，北侧为蛇口新街，西侧为金世纪路，南侧为望海路，东侧为后海大道。项目总面积约 183500 平方米，项目分批次建设，第二批次建设范围约 36100 平方米，主要为公园东北侧区域及现状建筑改造。我司计划工程实施总工期为 257 日历天，工程工期安排紧、品质要求严格。

我司拟设置三级联动（项目指挥部、总承包管理层和专业实施层）高效的总承包管理组织机构。

本工程总承包管理项目部分为项目指挥层、总承包管理层和专业实施层 3 个层次，各管理层级“**职责明确、界限清晰、全无遗漏、细致周密、层级简洁、指令清晰**”，各个管理部门高效联动，建立科学合理的项目管理制度及严谨、完善的质量、安全、进度、成本和合约等管理程序，形成覆盖所有管理职能“**横向到边，纵向到底**”的扁平化高效管理体系。

#### （1）项目指挥部

项目指挥部负责及时解决项目重大事项及问题，调动全公司资源，为项目提供强有力的保障。

#### （2）总承包管理层

同时，我司将在全司范围内优选有丰富总承包管理经验的骨干人员，特别选派具有丰富类似工程经验的工程施工管理人员组建本工程的领导班子。并围绕该套领导班子组建总承包管理层，该总承包管理层包括多个职能部门，全面覆盖总承包范围内所有管理职能，能对项目实施高效的管控。

#### （3）专业实施层

根据工程专业在总承包管理层下设专业实施层，涵盖项目所有分包及分供应商。专业实施层重点开展现场履约管理工作，包括进度、质量、安全、技术、材料、平面管理。

项目指挥层、总承包管理层及专业实施层各自负责职责范围内的工作，职责分明、管理效率高、管理覆盖范围全，可有效缩短管理跨度、提高管理效率。

## 2. 项目管理部组织系统框图

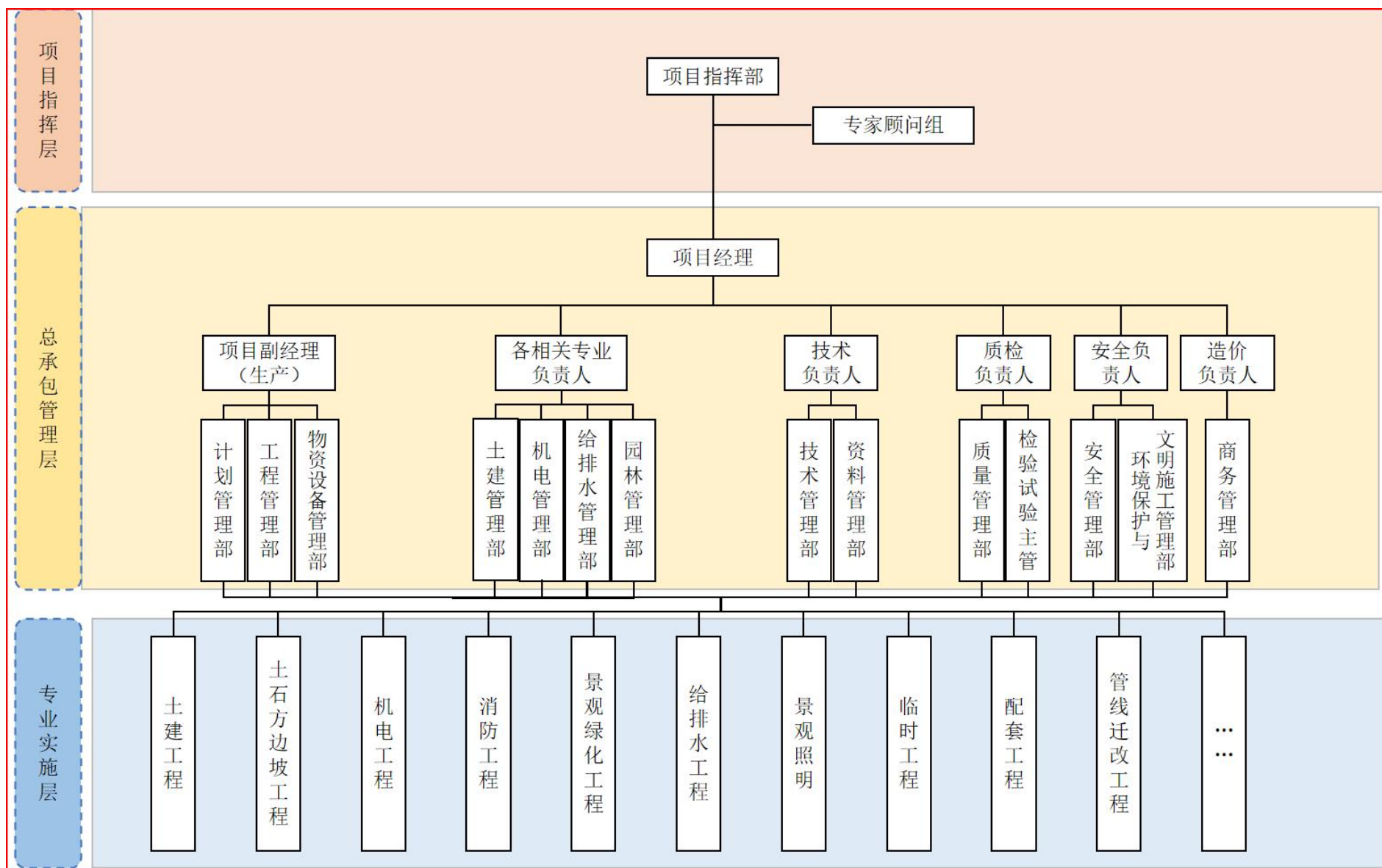

项目管理班子人员配备情况表

职务	姓名	职称	上岗资格证明			
			证书名称	级别	证号	专业
项目负责人 (项目经理)	李飞	工程师	注册建造师	一级	粤 1442019202009796	市政公用工程
项目副经理 (生产经理)	李致远	工程师	施工员证	/	A20990066	建筑装饰装修
技术负责人	黄明华	高级工程师	职称证	/	(2022) 11230193	材料成型及控制工程
安全负责人	康道洋	助理工程师	安全生产考核合格证书	C3	粤建安 C3(2023)0014236	土木工程
质检负责人	侯权	工程师	质量员证	/	C20995114	暖通工程
造价负责人	严宁德	工程师	预算员证	/	U20995039	土木工程
土建专业技术负责人	林仕明	工程师	施工员证	/	A20995136	土木工程
机电专业技术负责人	刘瀚仁	工程师	施工员证	/	A20990118	机电安装
给排水专业技术负责人	胡礼财	工程师	施工员证	/	A20995139	水利水电工程
园林专业技术负责人	牛智超	工程师	施工员证	/	A20990134	工程管理
劳资专管员	姚奇均	工程师	劳务员证	/	N1695060	土木工程
安全员	苗承雨	工程师	安全生产考核合格证书	C3	粤建安 C3(2018)0018780	建筑工程
安全员	李辉军	工程师	安全生产考核合格证书	C3	粤建安 C3(2012)0014271	工程管理
质检员	邓睿	高级工程师	质量员证	/	C20995142	土木工程
技术员	蔡世桐	工程师	技术员证	/	J20995077	土木工程
施工员	吴跃进	工程师	施工员证	/	A20990139	土木工程
测量员	孙凯	工程师	测量员证	/	B20995019	测绘工程
预算员	何拥东	工程师	预算员证	/	U20995092	机电安装
设备管理员	李蕊	工程师	机械员证	/	G1695015	材料工程
材料员	李昂	工程师	材料员证	/	F20995041	工程管理
资料员	郭佳宏	工程师	资料员证	/	M20995038	土木工程

## 项目经理（建造师）简历表（每个项目只能一个，必填项）

姓 名	李飞	性 别	男	年 龄	34
职 务	项目经理	职 称	工程师	学 历	本科
证件类型	身份证	证件号码	21078219910929 3613	手机号码	/
参加工作时间	2014年7月		从事项目经理（建造师）年限	5年	
项目经理（建造师） 资格证书编号	粤 1442019202009796				
在建和已完工程项目情况					
建设单位	项目名称	建设规模	开、竣工日期	在建或已完	工程质量
深圳市星源材 质科技股份有 限公司	星源材质华南 基地二期功能 膜项目主体工 程	地上建筑面积 65614.68平 米,地下建筑面 积约 22899.68 平方米,共计 88514.36 平米	2020.2.10- 2023.1.6	已完	合格

## 技术负责人简历表（每个项目只能一个，必填项）

姓名	黄明华	性别	男	年龄	41
职务	技术负责人	职称	高级工程师	学历	本科
证件类型	身份证	证件号码	440223198412050332		
手机号码	/		证件号（职称证书编号）	(2022) 11230193	
参加工作时间	2009年7月		从事技术负责人年限	3	
在建和已完工程项目情况					
建设单位	项目名称	建设规模	开、竣工日期	在建或已完	工程质量
深圳市宝安区建筑工务署	欢乐港湾欢乐剧场项目	新建建筑面积为4200 m <sup>2</sup> ，建设内容包含固定看台建筑、舞台、栈道等	2024.9.20-2025.5.26	已完	合格

### 质量负责人信息表（每个项目只能一个，必填项）

姓名	侯权	证件类型	身份证	证件号码	511623199210061178
手机号码	/		证件号（质量员证编号）	C20995114	

### 安全负责人信息表（每个项目只能一个，必填项）

姓名	康道洋	证件类型	身份证	证件号码	411329200003243116
手机号码	/		证件号（C证编号）	粤建安 C3（2023）0014236	

### 安全员信息表（每个项目可多个，必填项）

姓名	苗承雨	证件类型	身份证	证件号码	342523199504276119
手机号码	/		证件号（C证编号）	粤建安 C3（2018）0018780	

姓名	李辉军	证件类型	身份证	证件号码	511025197602221717
手机号码	/		证件号（C证编号）	粤建安 C3（2012）0014271	

### 劳资专管员信息表（每个项目可多个，必填项）

姓名	姚奇均	证件类型	身份证	证件号码	46000419960120321X
手机号码	/		证件号	N1695060	

项目团队人员相关资格证明文件材料

(1) 项目经理-李飞

一级建造师注册证



使用有效期: 2026年03月06日  
- 2026年06月04日

中华人民共和国一级建造师注册证书

姓名: 李飞

性别: 男

出生日期: 1991年09月29日

注册编号: 粤1442019202009796

聘用企业: 中建科工集团有限公司

注册专业: 建筑工程(有效期: 2023-06-05至2026-06-04)

市政公用工程(有效期: 2023-06-05至2026-06-04)



请登录中国建造师网  
微信公众号扫一扫查询

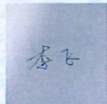

个人签名: 李飞

签名日期: 2026.3.6



# 建筑施工企业项目负责人 安全生产考核合格证书

编号:粤建安B(2020)0011461

姓名:李飞

性别:男

出生年月:1991年09月29日

企业名称:中建科工集团有限公司

职务:项目负责人(项目经理)

初次领证日期:2020年12月30日

有效期:2023年12月01日至2026年12月29日



发证机关:广东省住房和城乡建设厅

发证日期:2023年12月01日



学历证书

普通高等学校

# 毕业证书



学生 **李飞** 性别 **男**，一九九一年九月二十九日生，于二〇一〇年九月至二〇一四年七月在本校 **土木工程** 专业 **肆** 年制 **本** 科学学习，修完教学计划规定的全部课程，成绩合格，准予毕业。

校名:  校(院)长: 

证书编号: 114301201405001017 二〇一四年七月十日

中华人民共和国教育部学历证书查询网址: <http://www.chsi.com.cn>

专业技术任职资格证明

<p>姓名 <b>李飞</b> Name _____</p> <p>性别 <b>男</b> Sex _____</p> <p>出生日期 <b>1991.09</b> Date of Birth _____</p> <p>专业 <b>建筑工程</b> Specialty _____</p> <p>职称 <b>高级工程师</b> Professional Title _____</p> <p>证书编号 <b>(2024) 11235029</b> Certificate No. _____</p>	 <p>职称评审委员会(章) Appraising and Approval Committee for Professional &amp; Technical Competence</p> <p>发证单位: <b>中建科工集团有限公司</b> Issued by _____</p> <p> 工程系列高级技术职务任职资格评审委员会 2024年12月01日</p>
---	--

## 社保证明

## 深圳市社会保险历年参保缴费明细表（个人）

姓名：李飞

社保电脑号：801790053

身份证号码：210782199109293613

页码：1

参保单位名称：中建科工集团有限公司

单位编号：177965

计算单位：元

缴费年	月	单位编号	养老保险			医疗保险			生育			工伤保险		失业保险			
			基数	单位交	个人交	险种	基数	单位交	个人交	险种	基数	单位交	基数	单位交	个人交		
2025	03	177965	8400.0	1344.0	672.0	1	8400	420.0	168.0	1	8400	42.0	8400	16.8	8400	67.2	16.8
2025	04	177965	8400.0	1344.0	672.0	1	8400	420.0	168.0	1	8400	42.0	8400	16.8	8400	67.2	16.8
2025	05	177965	8400.0	1344.0	672.0	1	8400	420.0	168.0	1	8400	42.0	8400	16.8	8400	67.2	16.8
2025	06	177965	8400.0	1344.0	672.0	1	8400	420.0	168.0	1	8400	42.0	8400	16.8	8400	67.2	16.8
2025	07	177965	8400.0	1344.0	672.0	1	8400	420.0	168.0	1	8400	42.0	8400	16.8	8400	67.2	16.8
2025	08	177965	8400.0	1344.0	672.0	1	8400	420.0	168.0	1	8400	42.0	8400	16.8	8400	67.2	16.8
2025	09	177965	8400.0	1344.0	672.0	1	8400	420.0	168.0	1	8400	42.0	8400	16.8	8400	67.2	16.8
2025	10	177965	8400.0	1344.0	672.0	1	8400	420.0	168.0	1	8400	42.0	8400	16.8	8400	67.2	16.8
2025	11	177965	8400.0	1344.0	672.0	1	8400	420.0	168.0	1	8400	42.0	8400	16.8	8400	67.2	16.8
2025	12	177965	8400.0	1344.0	672.0	1	8400	420.0	168.0	1	8400	42.0	8400	16.8	8400	67.2	16.8
2026	01	177965	8400.0	1344.0	672.0	1	8400	504.0	168.0	1	8400	42.0	8400	16.8	8400	67.2	16.8
2026	02	177965	8400.0	1344.0	672.0	1	8400	504.0	168.0	1	8400	42.0	8400	16.8	8400	67.2	16.8
合计			16128.0	8064.0			5208.0	2016.0			504.0		201.6	806.4		201.6	

## 备注：

- 本证明可作为参保人在本单位参加社会保险的证明。向相关部门提供，查验部门可通过登录网址：<https://sipub.sz.gov.cn/vp/>，输入下列验真码（ 33927853f32def7s ）核查，验真码有效期三个月。
- 生育保险中的险种“1”为生育保险，“2”为生育医疗。
- 医疗险种中的险种“1”为基本医疗保险一档，“2”为基本医疗保险二档，“4”为基本医疗保险三档，“5”为少儿/大学生医保（医疗保险二档），“6”为统筹医疗保险。
- 上述“缴费明细”表中带“\*”标识为补缴，空行为断缴。带“&”标识为参保单位申请缓缴社会保险费单位缴费部分的时段。该参保人带&标志的缴费年月，养老保险在2026年12月前视同到账，工伤保险、失业保险在2026年12月前视同到账。
- 居民养老保险、少儿/学生医疗保险缴费情况不在本清单中展示。
- 如2020年2月至6月的单位缴费部分金额为“0”或者缴费金额减半的，属于按规定减免后实收金额。
- 单位编号对应的单位名称：  
单位编号 177965 单位名称 中建科工集团有限公司



(2) 项目副经理（生产经理）-李致远

专业技术任职资格证明

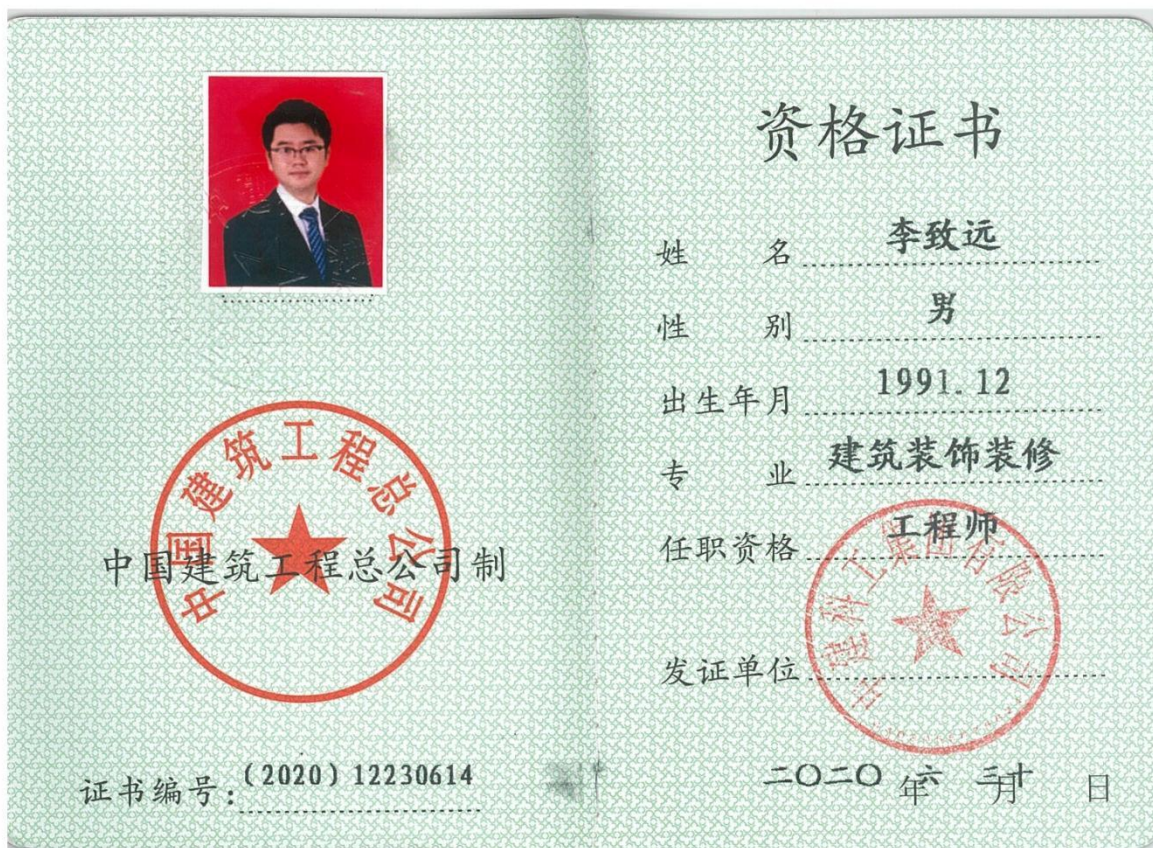

资格证书

姓名 李致远

性别 男

出生年月 1991.12

专业 建筑装饰装修

任职资格 工程师

发证单位

证书编号: (2020) 12230614

二〇二〇年 月 日

中国建筑工程总公司制

项目管理任职资格证明



姓名 李致远

出生年月 1991.12

工作单位 中建科工集团有限公司

岗位职务	起讫年月	证书编号	发证机关(章)
施工员 (装饰装修)	2023.12	A20990066	

学历证书



華僑大學  
HUAQIAO UNIVERSITY

毕 业 证 书

学生 李致远 , 性别 男 , 一九九一年十二月 十六 日生, 于二〇一〇年  
九月至 二〇一四 年 七 月在我校 土木工程 专业  
四年制 本科普通全日制学习, 修完教学计划规定的全部课程, 成绩合格, 准予毕业。



校 长: 费益民

证书编号: 103851201405004720

華僑大學  
二〇一四年七月一日

## 社保证明

## 深圳市社会保险历年参保缴费明细表（个人）

姓名：李致远

社保电脑号：638773224

身份证号码：620502199112162052

页码：1

参保单位名称：中建科工集团有限公司

单位编号：177965

计算单位：元

缴费年	月	单位编号	养老保险			医疗保险			生育			工伤保险		失业保险			
			基数	单位交	个人交	险种	基数	单位交	个人交	险种	基数	单位交	基数	单位交	基数	单位交	个人交
2025	03	177965	10500.0	1785.0	840.0	1	10500	525.0	210.0	1	10500	52.5	10500	21.0	10500	84.0	21.0
2025	04	177965	10500.0	1785.0	840.0	1	10500	525.0	210.0	1	10500	52.5	10500	21.0	10500	84.0	21.0
2025	05	177965	10500.0	1785.0	840.0	1	10500	525.0	210.0	1	10500	52.5	10500	21.0	10500	84.0	21.0
2025	06	177965	10500.0	1785.0	840.0	1	10500	525.0	210.0	1	10500	52.5	10500	21.0	10500	84.0	21.0
2025	07	177965	9300.0	1581.0	744.0	1	9300	465.0	186.0	1	9300	46.5	9300	18.6	9300	74.4	18.6
2025	08	177965	9300.0	1581.0	744.0	1	9300	465.0	186.0	1	9300	46.5	9300	18.6	9300	74.4	18.6
2025	09	177965	9300.0	1581.0	744.0	1	9300	465.0	186.0	1	9300	46.5	9300	18.6	9300	74.4	18.6
2025	10	177965	9300.0	1581.0	744.0	1	9300	465.0	186.0	1	9300	46.5	9300	18.6	9300	74.4	18.6
2025	11	177965	9300.0	1581.0	744.0	1	9300	465.0	186.0	1	9300	46.5	9300	18.6	9300	74.4	18.6
2025	12	177965	9300.0	1581.0	744.0	1	9300	465.0	186.0	1	9300	46.5	9300	18.6	9300	74.4	18.6
2026	01	177965	9300.0	1581.0	744.0	1	9300	558.0	186.0	1	9300	46.5	9300	18.6	9300	74.4	18.6
2026	02	177965	9300.0	1581.0	744.0	1	9300	558.0	186.0	1	9300	46.5	9300	18.6	9300	74.4	18.6
合计			19788.0	9312.0			6006.0	2328.0			582.0						232.8

## 备注：

- 本证明可作为参保人在本单位参加社会保险的证明。向相关部门提供，查验部门可通过登录网址：<https://sipub.sz.gov.cn/vp/>，输入下列验真码（ 33927853f32d27ey ）核查，验真码有效期三个月。
- 生育保险中的险种“1”为生育保险，“2”为生育医疗。
- 医疗险种中的险种“1”为基本医疗保险一档，“2”为基本医疗保险二档，“4”为基本医疗保险三档，“5”为少儿/大学生医保（医疗保险二档），“6”为统筹医疗保险。
- 上述“缴费明细”表中带“\*”标识为补缴，空行为断缴。带“&”标识为参保单位申请缓缴社会保险费单位缴费部分的时段。该参保人带&标志的缴费年月，养老保险在2026年12月前视同到账，工伤保险、失业保险在2026年12月前视同到账。
- 居民养老保险、少儿/学生医疗保险缴费情况不在本清单中展示。
- 如2020年2月至6月的单位缴费部分金额为“0”或者缴费金额减半的，属于按规定减免后实收金额。
- 单位编号对应的单位名称：  
单位编号 177965 单位名称 中建科工集团有限公司



(3) 技术负责人-黄明华

专业技术任职资格证明

姓名 Name	黄明华	  职称评审委员会(章) Appraising and Approval Committee for Professional & Technical Competence 工程系列高级技术职务任职资格 评审委员会
性别 Sex	男	
出生日期 Date of Birth	1984.12	
专业 Specialty	材料成型及控制工程	
职称 Professional Title	高级工程师	
证书编号 Certificate No.	(2022) 11230193	发证单位: Issued by 中建科工集团有限公司
		2022年 02月 27日

项目管理任职资格证明

	岗位职务	起讫年月	证书编号	发证机关(章)
	技术员	2022.07	J20995111	
姓名	黄明华			
出生年月	1984.12			
工作单位	中建科工集团有限公司			

— 2 —

— 3 —

普通高等学校

# 毕业证书



学生 黄明华 性别 男 ， 1984 年 12 月 05 日生，于 2005 年 09 月  
至 2009 年 07 月在本校 材料成型及控制工程 专业 四年制  
本科 学习，修完教学计划规定的全部课程，成绩合格，准予毕业。

校 名： 哈尔滨理工大学

校 长：



证书编号：102141200905000033

二〇〇九年 七 月 一 日

## 社保证明

## 深圳市社会保险历年参保缴费明细表（个人）

姓名：黄明华

社保电脑号：639137438

身份证号码：440223198412050332

页码：1

参保单位名称：中建科工集团有限公司

单位编号：177965

计算单位：元

缴费年	月	单位编号	养老保险			医疗保险			生育			工伤保险		失业保险			
			基数	单位交	个人交	险种	基数	单位交	个人交	险种	基数	单位交	基数	单位交	个人交		
2025	03	177965	10500.0	1680.0	840.0	1	10500	525.0	210.0	1	10500	52.5	10500	21.0	10500	84.0	21.0
2025	04	177965	10500.0	1680.0	840.0	1	10500	525.0	210.0	1	10500	52.5	10500	21.0	10500	84.0	21.0
2025	05	177965	10500.0	1680.0	840.0	1	10500	525.0	210.0	1	10500	52.5	10500	21.0	10500	84.0	21.0
2025	06	177965	10500.0	1680.0	840.0	1	10500	525.0	210.0	1	10500	52.5	10500	21.0	10500	84.0	21.0
2025	07	177965	10500.0	1680.0	840.0	1	10500	525.0	210.0	1	10500	52.5	10500	21.0	10500	84.0	21.0
2025	08	177965	10500.0	1680.0	840.0	1	10500	525.0	210.0	1	10500	52.5	10500	21.0	10500	84.0	21.0
2025	09	177965	10500.0	1680.0	840.0	1	10500	525.0	210.0	1	10500	52.5	10500	21.0	10500	84.0	21.0
2025	10	177965	10500.0	1680.0	840.0	1	10500	525.0	210.0	1	10500	52.5	10500	21.0	10500	84.0	21.0
2025	11	177965	10500.0	1680.0	840.0	1	10500	525.0	210.0	1	10500	52.5	10500	21.0	10500	84.0	21.0
2025	12	177965	10500.0	1680.0	840.0	1	10500	525.0	210.0	1	10500	52.5	10500	21.0	10500	84.0	21.0
2026	01	177965	10500.0	1680.0	840.0	1	10500	630.0	210.0	1	10500	52.5	10500	21.0	10500	84.0	21.0
2026	02	177965	10500.0	1680.0	840.0	1	10500	630.0	210.0	1	10500	52.5	10500	21.0	10500	84.0	21.0
合计			20160.0	10080.0			6510.0	2520.0			630.0			1008.0		252.0	

## 备注：

- 本证明可作为参保人在本单位参加社会保险的证明。向相关部门提供，查验部门可通过登录网址：<https://sipub.sz.gov.cn/vp/>，输入下列验证码（ 33927853f32da19t ）核查，验证码有效期三个月。
- 生育保险中的险种“1”为生育保险，“2”为生育医疗。
- 医疗险种中的险种“1”为基本医疗保险一档，“2”为基本医疗保险二档，“4”为基本医疗保险三档，“5”为少儿/大学生医保（医疗保险二档），“6”为统筹医疗保险。
- 上述“缴费明细”表中带“\*”标识为补缴，空行为断缴。带“&”标识为参保单位申请缓缴社会保险费单位缴费部分的时段。该参保人带&标志的缴费年月，养老保险在2026年12月前视同到账，工伤保险、失业保险在2026年12月前视同到账。
- 居民养老保险、少儿/学生医疗保险缴费情况不在本清单中展示。
- 如2020年2月至6月的单位缴费部分金额为“0”或者缴费金额减半的，属于按规定减免后实收金额。
- 单位编号对应的单位名称：  
单位编号 177965 单位名称 中建科工集团有限公司



(4) 安全负责人-康道洋

安全生产考核合格证书

建筑施工企业综合类专职安全生产管理人员  
安全生产考核合格证书

编号:粤建安C3(2023)0014236

姓名:康道洋

性别:男

出生年月:2000年03月24日

企业名称:中建科工集团有限公司

职务:专职安全生产管理人员

初次领证日期:2023年05月30日

有效期:2023年05月30日至2026年05月29日



发证机关:广东省住房和城乡建设厅

发证日期:2023年05月30日





河南工业大学  
HENAN UNIVERSITY OF TECHNOLOGY

# 毕业证书

普通高等学校



康道洋，男，2000年3月24日生，  
于二〇一八年九月至二〇二二年七月在本校  
土木工程专业四年制本科学习，  
修完培养方案规定的全部课程，成绩合格，准予毕业。



证书编号：104631202205037470

校长：

中华人民共和国教育部学历证书查询网址：<http://www.chsi.com.cn>

二〇二二年七月一日

## 社保证明

## 深圳市社会保险历年参保缴费明细表（个人）

姓名：康道洋

社保电脑号：810962242

身份证号码：411329200003243116

页码：1

参保单位名称：中建科工集团有限公司

单位编号：177965

计算单位：元

缴费年	月	单位编号	养老保险			医疗保险			生育			工伤保险		失业保险			
			基数	单位交	个人交	险种	基数	单位交	个人交	险种	基数	单位交	基数	单位交	个人交		
2025	03	177965	4500.0	720.0	360.0	1	6733	336.65	134.66	1	6733	33.67	4500	9.0	4500	36.0	9.0
2025	04	177965	4500.0	720.0	360.0	1	6733	336.65	134.66	1	6733	33.67	4500	9.0	4500	36.0	9.0
2025	05	177965	4500.0	720.0	360.0	1	6733	336.65	134.66	1	6733	33.67	4500	9.0	4500	36.0	9.0
2025	06	177965	4500.0	720.0	360.0	1	6733	336.65	134.66	1	6733	33.67	4500	9.0	4500	36.0	9.0
2025	07	177965	6200.0	992.0	496.0	1	6733	336.65	134.66	1	6733	33.67	6200	12.4	6200	49.6	12.4
2025	08	177965	6200.0	992.0	496.0	1	6733	336.65	134.66	1	6733	33.67	6200	12.4	6200	49.6	12.4
2025	09	177965	6200.0	992.0	496.0	1	6733	336.65	134.66	1	6733	33.67	6200	12.4	6200	49.6	12.4
2025	10	177965	6200.0	992.0	496.0	1	6733	336.65	134.66	1	6733	33.67	6200	12.4	6200	49.6	12.4
2025	11	177965	6200.0	992.0	496.0	1	6733	336.65	134.66	1	6733	33.67	6200	12.4	6200	49.6	12.4
2025	12	177965	6200.0	992.0	496.0	1	6733	336.65	134.66	1	6733	33.67	6200	12.4	6200	49.6	12.4
2026	01	177965	6200.0	992.0	496.0	1	6727	403.62	134.54	1	6727	33.64	6200	12.4	6200	49.6	12.4
2026	02	177965	6200.0	992.0	496.0	1	6727	403.62	134.54	1	6727	33.64	6200	12.4	6200	49.6	12.4
合计			10816.0	5408.0			4173.74	1615.68			403.98						135.2

## 备注：

- 本证明可作为参保人在本单位参加社会保险的证明。向相关部门提供，查验部门可通过登录网址：<https://sipub.sz.gov.cn/vp/>，输入下列验真码（ 33927853f32dcef3 ）核查，验真码有效期三个月。
- 生育保险中的险种“1”为生育保险，“2”为生育医疗。
- 医疗险种中的险种“1”为基本医疗保险一档，“2”为基本医疗保险二档，“4”为基本医疗保险三档，“5”为少儿/大学生医保（医疗保险二档），“6”为统筹医疗保险。
- 上述“缴费明细”表中带“\*”标识为补缴，空行为断缴。带“&”标识为参保单位申请缓缴社会保险费单位缴费部分的时段。该参保人带&标志的缴费年月，养老保险在2026年12月前视同到账，工伤保险、失业保险在2026年12月前视同到账。
- 居民养老保险、少儿/学生医疗保险缴费情况不在本清单中展示。
- 如2020年2月至6月的单位缴费部分金额为“0”或者缴费金额减半的，属于按规定减免后实收金额。
- 单位编号对应的单位名称：  
单位编号 177965 单位名称 中建科工集团有限公司



(5) 质检负责人-侯权

专业技术任职资格证明



资格证书

姓名 侯权

性别 男

出生年月 1992.10

专业 暖通工程

任职资格 工程师

发证单位

中国建筑工程总公司制

证书编号: (2020) 12230622

二〇二〇年六月十日

项目管理任职资格证明



姓名 侯权

出生年月 1992.10

工作单位 中建科工集团有限公司

岗位职务	起讫年月	证书编号	发证机关(章)
质量员	2022.07	C20995114	

— 2 —

— 3 —

普通高等学校

**毕业证书**



学生 侯权 性别 男 ，  
一九九二年十月六日生，于一九一一年  
九月至二〇一五年七月在本校  
土木工程 专业  
四年制 本 科学习，修完教学计划  
规定的全部课程，成绩合格，准予毕业。

校(院)长：张其志  
校 名：昆明理工大学  
二〇一五年七月一日  
证书编号：106741201505001471

云南省教育厅监制

查询网址：<http://www.chsi.com.cn>； [gjc.ynjy.cn](http://gjc.ynjy.cn)

## 社保证明

## 深圳市社会保险历年参保缴费明细表（个人）

姓名：侯权

社保电脑号：641536036

身份证号码：511623199210061178

页码：1

参保单位名称：中建科工集团有限公司

单位编号：177965

计算单位：元

缴费年	月	单位编号	养老保险			医疗保险			生育			工伤保险		失业保险			
			基数	单位交	个人交	险种	基数	单位交	个人交	险种	基数	单位交	基数	单位交	基数	单位交	个人交
2025	03	177965	9300.0	1488.0	744.0	1	9300	465.0	186.0	1	9300	46.5	9300	18.6	9300	74.4	18.6
2025	04	177965	9300.0	1488.0	744.0	1	9300	465.0	186.0	1	9300	46.5	9300	18.6	9300	74.4	18.6
2025	05	177965	9300.0	1488.0	744.0	1	9300	465.0	186.0	1	9300	46.5	9300	18.6	9300	74.4	18.6
2025	06	177965	9300.0	1488.0	744.0	1	9300	465.0	186.0	1	9300	46.5	9300	18.6	9300	74.4	18.6
2025	07	177965	9300.0	1488.0	744.0	1	9300	465.0	186.0	1	9300	46.5	9300	18.6	9300	74.4	18.6
2025	08	177965	9300.0	1488.0	744.0	1	9300	465.0	186.0	1	9300	46.5	9300	18.6	9300	74.4	18.6
2025	09	177965	9300.0	1488.0	744.0	1	9300	465.0	186.0	1	9300	46.5	9300	18.6	9300	74.4	18.6
2025	10	177965	9300.0	1488.0	744.0	1	9300	465.0	186.0	1	9300	46.5	9300	18.6	9300	74.4	18.6
2025	11	177965	9300.0	1488.0	744.0	1	9300	465.0	186.0	1	9300	46.5	9300	18.6	9300	74.4	18.6
2025	12	177965	9300.0	1488.0	744.0	1	9300	465.0	186.0	1	9300	46.5	9300	18.6	9300	74.4	18.6
2026	01	177965	9300.0	1488.0	744.0	1	9300	558.0	186.0	1	9300	46.5	9300	18.6	9300	74.4	18.6
2026	02	177965	9300.0	1488.0	744.0	1	9300	558.0	186.0	1	9300	46.5	9300	18.6	9300	74.4	18.6
合计			17856.0	8928.0			5766.0	2232.0			558.0			223.2	892.8		223.2

## 备注：

- 本证明可作为参保人在本单位参加社会保险的证明。向相关部门提供，查验部门可通过登录网址：<https://sipub.sz.gov.cn/vp/>，输入下列验真码（ 33927853f32d44dw ）核查，验真码有效期三个月。
- 生育保险中的险种“1”为生育保险，“2”为生育医疗。
- 医疗险种中的险种“1”为基本医疗保险一档，“2”为基本医疗保险二档，“4”为基本医疗保险三档，“5”为少儿/大学生医保（医疗保险二档），“6”为统筹医疗保险。
- 上述“缴费明细”表中带“\*”标识为补缴，空行为断缴。带“&”标识为参保单位申请缓缴社会保险费单位缴费部分的时段。该参保人带&标志的缴费年月，养老保险在2026年12月前视同到账，工伤保险、失业保险在2026年12月前视同到账。
- 居民养老保险、少儿/学生医疗保险缴费情况不在本清单中展示。
- 如2020年2月至6月的单位缴费部分金额为“0”或者缴费金额减半的，属于按规定减免后实收金额。
- 单位编号对应的单位名称：  
单位编号 177965 单位名称 中建科工集团有限公司



(6) 造价负责人-严宁德

专业技术任职资格证明

姓名 Name	严宁德	
性别 Sex	男	
出生日期 Date of Birth	1997.06	
专业 Specialty	土木工程	
职称 Professional Title	工程师	
证书编号 Certificate No.	(2024)12235056	
		职称评审委员会(章) Appraising and Approval Committee for Professional & Technical Competence
		发证单位: 中建科工集团有限公司 Issued by: 中建科工集团有限公司 评审委员会
		2024年 07月 01日

项目管理任职资格证明

	姓名	严宁德	
	出生年月	1997.06	
工作单位		中建科工集团有限公司	
岗位职务	起讫年月	证书编号	发证机关(章)
预算员	2022.09	U20995039	

普通高等学校

# 毕业证书



学生 严宁德 性别 男 ，一九九七年 六 月 十四 日生，于二〇一五  
年 八 月至二〇一九年 六 月在本校 土木工程  
专业 肆 年制 本 科学习，修完教学计划规定的全部课程，成绩合  
格，准予毕业。

校 名：沈阳建筑大学



校（院）长：

阎卫东

证书编号： 101531201905000600

二〇一九年 六 月二十八日

## 社保证明

## 深圳市社会保险历年参保缴费明细表（个人）

姓名：严宁德

社保电脑号：802220973

身份证号码：441827199706140417

页码：1

参保单位名称：中建科工集团有限公司

单位编号：177965

计算单位：元

缴费年	月	单位编号	养老保险			医疗保险			生育			工伤保险		失业保险			
			基数	单位交	个人交	险种	基数	单位交	个人交	险种	基数	单位交	基数	单位交	个人交		
2025	03	177965	9300.0	1581.0	744.0	1	9300	465.0	186.0	1	9300	46.5	9300	18.6	9300	74.4	18.6
2025	04	177965	9300.0	1581.0	744.0	1	9300	465.0	186.0	1	9300	46.5	9300	18.6	9300	74.4	18.6
2025	05	177965	9300.0	1581.0	744.0	1	9300	465.0	186.0	1	9300	46.5	9300	18.6	9300	74.4	18.6
2025	06	177965	9300.0	1581.0	744.0	1	9300	465.0	186.0	1	9300	46.5	9300	18.6	9300	74.4	18.6
2025	07	177965	9300.0	1581.0	744.0	1	9300	465.0	186.0	1	9300	46.5	9300	18.6	9300	74.4	18.6
2025	08	177965	9300.0	1581.0	744.0	1	9300	465.0	186.0	1	9300	46.5	9300	18.6	9300	74.4	18.6
2025	09	177965	9300.0	1581.0	744.0	1	9300	465.0	186.0	1	9300	46.5	9300	18.6	9300	74.4	18.6
2025	10	177965	9300.0	1581.0	744.0	1	9300	465.0	186.0	1	9300	46.5	9300	18.6	9300	74.4	18.6
2025	11	177965	9300.0	1581.0	744.0	1	9300	465.0	186.0	1	9300	46.5	9300	18.6	9300	74.4	18.6
2025	12	177965	9300.0	1581.0	744.0	1	9300	465.0	186.0	1	9300	46.5	9300	18.6	9300	74.4	18.6
2026	01	177965	9300.0	1581.0	744.0	1	9300	558.0	186.0	1	9300	46.5	9300	18.6	9300	74.4	8.6
2026	02	177965	9300.0	1581.0	744.0	1	9300	558.0	186.0	1	9300	46.5	9300	18.6	9300	74.4	18.6
合计			18972.0	8928.0			5766.0	2232.0			558.0					892.8	223.2

## 备注：

- 本证明可作为参保人在本单位参加社会保险的证明。向相关部门提供，查验部门可通过登录网址：<https://sipub.sz.gov.cn/vp/>，输入下列验真码（ 33927853f32d7790 ）核查，验真码有效期三个月。
- 生育保险中的险种“1”为生育保险，“2”为生育医疗。
- 医疗险种中的险种“1”为基本医疗保险一档，“2”为基本医疗保险二档，“4”为基本医疗保险三档，“5”为少儿/大学生医保（医疗保险二档），“6”为统筹医疗保险。
- 上述“缴费明细”表中带“\*”标识为补缴，空行为断缴。带“&”标识为参保单位申请缓缴社会保险费单位缴费部分的时段。该参保人带&标志的缴费年月，养老保险在2026年12月前视同到账，工伤保险、失业保险在2026年12月前视同到账。
- 居民养老保险、少儿/学生医疗保险缴费情况不在本清单中展示。
- 如2020年2月至6月的单位缴费部分金额为“0”或者缴费金额减半的，属于按规定减免后实收金额。
- 单位编号对应的单位名称：  
单位编号 177965 单位名称 中建科工集团有限公司



(7) 土建专业技术负责人-林仕明

专业技术任职资格证明

姓名 Name	林仕明	
性别 Sex	男	
出生日期 Date of Birth	1995.10	
专业 Specialty	土木工程	
职称 Professional Title	工程师	职称评审委员会(章) Appraising and Approval Committee for Professional & Technical Competence
证书编号 Certificate No.	(2024) 12230262	发证单位: Issued by 中建科工集团有限公司
		2024年 04 月 03

项目管理任职资格证明

	姓名	林仕明	
	出生年月	1995.10	
工作单位		中建科工集团有限公司	
岗位职务	起讫年月	证书编号	发证机关(章)
施工员	2022.12	A20995136	

普通高等学校

**毕业证书**



学生 林仕明 性别 男，  
一九九五年十月十三日生，于一〇一八年  
九月至二〇一八年七月在本校  
土木工程 专业  
四年制 本 科学习，修完教学计划  
规定的全部课程，成绩合格，准予毕业。

校(院)长： 

校 名： 昆明理工大学

二〇一八年七月一日

证书编号：106741201805003426

云南省教育厅监制

## 社保证明

## 深圳市社会保险历年参保缴费明细表（个人）

姓名：林仕明

社保电脑号：649996573

身份证号码：350128199510120639

页码：1

参保单位名称：中建科工集团有限公司

单位编号：177965

计算单位：元

缴费年	月	单位编号	养老保险			医疗保险			生育			工伤保险		失业保险			
			基数	单位交	个人交	险种	基数	单位交	个人交	险种	基数	单位交	基数	单位交	个人交		
2025	03	177965	9300.0	1488.0	744.0	1	9300	465.0	186.0	1	9300	46.5	9300	18.6	9300	74.4	18.6
2025	04	177965	9300.0	1488.0	744.0	1	9300	465.0	186.0	1	9300	46.5	9300	18.6	9300	74.4	18.6
2025	05	177965	9300.0	1488.0	744.0	1	9300	465.0	186.0	1	9300	46.5	9300	18.6	9300	74.4	18.6
2025	06	177965	9300.0	1488.0	744.0	1	9300	465.0	186.0	1	9300	46.5	9300	18.6	9300	74.4	18.6
2025	07	177965	9300.0	1488.0	744.0	1	9300	465.0	186.0	1	9300	46.5	9300	18.6	9300	74.4	18.6
2025	08	177965	9300.0	1488.0	744.0	1	9300	465.0	186.0	1	9300	46.5	9300	18.6	9300	74.4	18.6
2025	09	177965	9300.0	1488.0	744.0	1	9300	465.0	186.0	1	9300	46.5	9300	18.6	9300	74.4	18.6
2025	10	177965	9300.0	1488.0	744.0	1	9300	465.0	186.0	1	9300	46.5	9300	18.6	9300	74.4	18.6
2025	11	177965	9300.0	1488.0	744.0	1	9300	465.0	186.0	1	9300	46.5	9300	18.6	9300	74.4	18.6
2025	12	177965	9300.0	1488.0	744.0	1	9300	465.0	186.0	1	9300	46.5	9300	18.6	9300	74.4	18.6
2026	01	177965	9300.0	1488.0	744.0	1	9300	558.0	186.0	1	9300	46.5	9300	18.6	9300	74.4	18.6
2026	02	177965	9300.0	1488.0	744.0	1	9300	558.0	186.0	1	9300	46.5	9300	18.6	9300	74.4	18.6
合计			17856.0	8928.0			5766.0	2232.0			558.0					892.8	223.2

## 备注：

- 本证明可作为参保人在本单位参加社会保险的证明。向相关部门提供，查验部门可通过登录网址：<https://sipub.sz.gov.cn/vp/>，输入下列验真码（ 33927853f32dd6c3 ）核查，验真码有效期三个月。
- 生育保险中的险种“1”为生育保险，“2”为生育医疗。
- 医疗险种中的险种“1”为基本医疗保险一档，“2”为基本医疗保险二档，“4”为基本医疗保险三档，“5”为少儿/大学生医保（医疗保险二档），“6”为统筹医疗保险。
- 上述“缴费明细”表中带“\*”标识为补缴，空行为断缴。带“&”标识为参保单位申请缓缴社会保险费单位缴费部分的时段。该参保人带&标志的缴费年月，养老保险在2026年12月前视同到账，工伤保险、失业保险在2026年12月前视同到账。
- 居民养老保险、少儿/学生医疗保险缴费情况不在本清单中展示。
- 如2020年2月至6月的单位缴费部分金额为“0”或者缴费金额减半的，属于按规定减免后实收金额。
- 单位编号对应的单位名称：  
单位编号 177965 单位名称 中建科工集团有限公司



(8) 机电专业技术负责人-刘瀚仁

专业技术任职资格证书



资格证书

姓名 刘瀚仁

性别 男

出生年月 1993.10

专业 机电安装

任职资格 工程师

发证单位



中国建筑工程总公司制

证书编号: (2021) 12230616

二〇二一年六月十日

项目管理任职资格证书



岗位职务	起讫年月	证书编号	发证机关(章)
施工员 (电气)	2024.07	A20990118	

姓名 刘瀚仁

出生年月 1993.10

工作单位 中建科工集团有限公司

— 2 —

— 3 —

普通高等学校

# 毕业证书



学生 刘瀚仁 性别 男，一九九三年 十月 二十一日生，于二〇一一年 九月至二〇一五年 六月在本校 土木工程(道路与桥梁工程方向) 专业 四 年制 本 科学习，修完教学计划规定的全部课程，成绩合格，准予毕业。

校 名：中国地质大学



校(院)长：

王焰新

证书编号：104911201505067882

二〇一五年 六 月 三十日

## 社保证明

## 深圳市社会保险历年参保缴费明细表（个人）

姓名：刘瀚仁

社保电脑号：804652014

身份证号码：42900419931021805X

页码：1

参保单位名称：中建科工集团有限公司

单位编号：177965

计算单位：元

缴费年	月	单位编号	养老保险			医疗保险			生育			工伤保险		失业保险			
			基数	单位交	个人交	险种	基数	单位交	个人交	险种	基数	单位交	基数	单位交	基数	单位交	个人交
2025	03	177965	8400.0	1344.0	672.0	1	8400	420.0	168.0	1	8400	42.0	8400	16.8	8400	67.2	16.8
2025	04	177965	8400.0	1344.0	672.0	1	8400	420.0	168.0	1	8400	42.0	8400	16.8	8400	67.2	16.8
2025	05	177965	8400.0	1344.0	672.0	1	8400	420.0	168.0	1	8400	42.0	8400	16.8	8400	67.2	16.8
2025	06	177965	8400.0	1344.0	672.0	1	8400	420.0	168.0	1	8400	42.0	8400	16.8	8400	67.2	16.8
2025	07	177965	8400.0	1344.0	672.0	1	8400	420.0	168.0	1	8400	42.0	8400	16.8	8400	67.2	16.8
2025	08	177965	8400.0	1344.0	672.0	1	8400	420.0	168.0	1	8400	42.0	8400	16.8	8400	67.2	16.8
2025	09	177965	8400.0	1344.0	672.0	1	8400	420.0	168.0	1	8400	42.0	8400	16.8	8400	67.2	16.8
2025	10	177965	8400.0	1344.0	672.0	1	8400	420.0	168.0	1	8400	42.0	8400	16.8	8400	67.2	16.8
2025	11	177965	8400.0	1344.0	672.0	1	8400	420.0	168.0	1	8400	42.0	8400	16.8	8400	67.2	16.8
2025	12	177965	8400.0	1344.0	672.0	1	8400	420.0	168.0	1	8400	42.0	8400	16.8	8400	67.2	16.8
2026	01	177965	8400.0	1344.0	672.0	1	8400	504.0	168.0	1	8400	42.0	8400	16.8	8400	67.2	16.8
2026	02	177965	8400.0	1344.0	672.0	1	8400	504.0	168.0	1	8400	42.0	8400	16.8	8400	67.2	16.8
合计			16128.0	8064.0			5208.0	2016.0			504.0			806.4		201.6	

## 备注：

- 本证明可作为参保人在本单位参加社会保险的证明。向相关部门提供，查验部门可通过登录网址：<https://sipub.sz.gov.cn/vp/>，输入下列验证码（ 33927853f32dc0c4 ）核查，验证码有效期三个月。
- 生育保险中的险种“1”为生育保险，“2”为生育医疗。
- 医疗险种中的险种“1”为基本医疗保险一档，“2”为基本医疗保险二档，“4”为基本医疗保险三档，“5”为少儿/大学生医保（医疗保险二档），“6”为统筹医疗保险。
- 上述“缴费明细”表中带“\*”标识为补缴，空行为断缴。带“&”标识为参保单位申请缓缴社会保险费单位缴费部分的时段。该参保人带&标志的缴费年月，养老保险在2026年12月前视同到账，工伤保险、失业保险在2026年12月前视同到账。
- 居民养老保险、少儿/学生医疗保险缴费情况不在本清单中展示。
- 如2020年2月至6月的单位缴费部分金额为“0”或者缴费金额减半的，属于按规定减免后实收金额。
- 单位编号对应的单位名称：  
单位编号 177965 单位名称 中建科工集团有限公司



(9) 给排水专业技术负责人-胡礼财

专业技术任职资格证明

姓名 Name 胡礼财

性别 Sex 男

出生日期 Date of Birth 1993.04

专业 Specialty 水利水电工程

职称 Professional Title 工程师

证书编号 Certificate No. (2024) 12230258



职称评审委员会(章)  
Appraising and Approval Committee for  
Professional & Technical Competence

发证单位: 中建科工集团有限公司  
Issued by

2024年 04 月 03 日

项目管理任职资格证明



姓名 胡礼财

出生年月 1993.04

工作单位 中建科工集团有限公司

岗位职务	起讫年月	证书编号	发证机关(章)
施工员	2022.12	A20995139	



普通高等学校

# 毕业证书

学生 胡礼财 性别 男，一九九三  
年 四 月 五 日生，于二〇一四年  
九 月至二〇一八年 六 月在本校  
水利水电工程 专业  
四 年制 本 科学习，修完教学计划规定的  
全部课程，成绩合格，准予毕业。



校 长

周创兵

证书编号: 104031201805001945

二〇一八年 六 月二十五日

## 社保证明

## 深圳市社会保险历年参保缴费明细表（个人）

姓名：胡礼财

社保电脑号：644043020

身份证号码：450702199304053634

页码：1

参保单位名称：中建科工集团有限公司

单位编号：177965

计算单位：元

缴费年	月	单位编号	养老保险			医疗保险			生育			工伤保险		失业保险			
			基数	单位交	个人交	险种	基数	单位交	个人交	险种	基数	单位交	基数	单位交	个人交		
2025	03	177965	9300.0	1581.0	744.0	1	9300	465.0	186.0	1	9300	46.5	9300	18.6	9300	74.4	18.6
2025	04	177965	9300.0	1581.0	744.0	1	9300	465.0	186.0	1	9300	46.5	9300	18.6	9300	74.4	18.6
2025	05	177965	9300.0	1581.0	744.0	1	9300	465.0	186.0	1	9300	46.5	9300	18.6	9300	74.4	18.6
2025	06	177965	9300.0	1581.0	744.0	1	9300	465.0	186.0	1	9300	46.5	9300	18.6	9300	74.4	18.6
2025	07	177965	9300.0	1581.0	744.0	1	9300	465.0	186.0	1	9300	46.5	9300	18.6	9300	74.4	18.6
2025	08	177965	9300.0	1581.0	744.0	1	9300	465.0	186.0	1	9300	46.5	9300	18.6	9300	74.4	18.6
2025	09	177965	9300.0	1581.0	744.0	1	9300	465.0	186.0	1	9300	46.5	9300	18.6	9300	74.4	18.6
2025	10	177965	9300.0	1581.0	744.0	1	9300	465.0	186.0	1	9300	46.5	9300	18.6	9300	74.4	18.6
2025	11	177965	9300.0	1581.0	744.0	1	9300	465.0	186.0	1	9300	46.5	9300	18.6	9300	74.4	18.6
2025	12	177965	9300.0	1581.0	744.0	1	9300	465.0	186.0	1	9300	46.5	9300	18.6	9300	74.4	18.6
2026	01	177965	9300.0	1581.0	744.0	1	9300	558.0	186.0	1	9300	46.5	9300	18.6	9300	74.4	18.6
2026	02	177965	9300.0	1581.0	744.0	1	9300	558.0	186.0	1	9300	46.5	9300	18.6	9300	74.4	18.6
合计			18972.0	8928.0			5766.0	2232.0			558.0					223.2	

## 备注：

- 本证明可作为参保人在本单位参加社会保险的证明。向相关部门提供，查验部门可通过登录网址：<https://sipub.sz.gov.cn/vp/>，输入下列验真码（ 33927853F32d6d49 ）核查，验真码有效期三个月。
- 生育保险中的险种“1”为生育保险，“2”为生育医疗。
- 医疗险种中的险种“1”为基本医疗保险一档，“2”为基本医疗保险二档，“4”为基本医疗保险三档，“5”为少儿/大学生医保（医疗保险二档），“6”为统筹医疗保险。
- 上述“缴费明细”表中带“\*”标识为补缴，空行为断缴。带“&”标识为参保单位申请缓缴社会保险费单位缴费部分的时段。该参保人带&标志的缴费年月，养老保险在2026年12月前视同到账，工伤保险、失业保险在2026年12月前视同到账。
- 居民养老保险、少儿/学生医疗保险缴费情况不在本清单中展示。
- 如2020年2月至6月的单位缴费部分金额为“0”或者缴费金额减半的，属于按规定减免后实收金额。
- 单位编号对应的单位名称：  
单位编号 177965 单位名称 中建科工集团有限公司



(10) 园林专业技术负责人-牛智超

专业技术任职资格证书

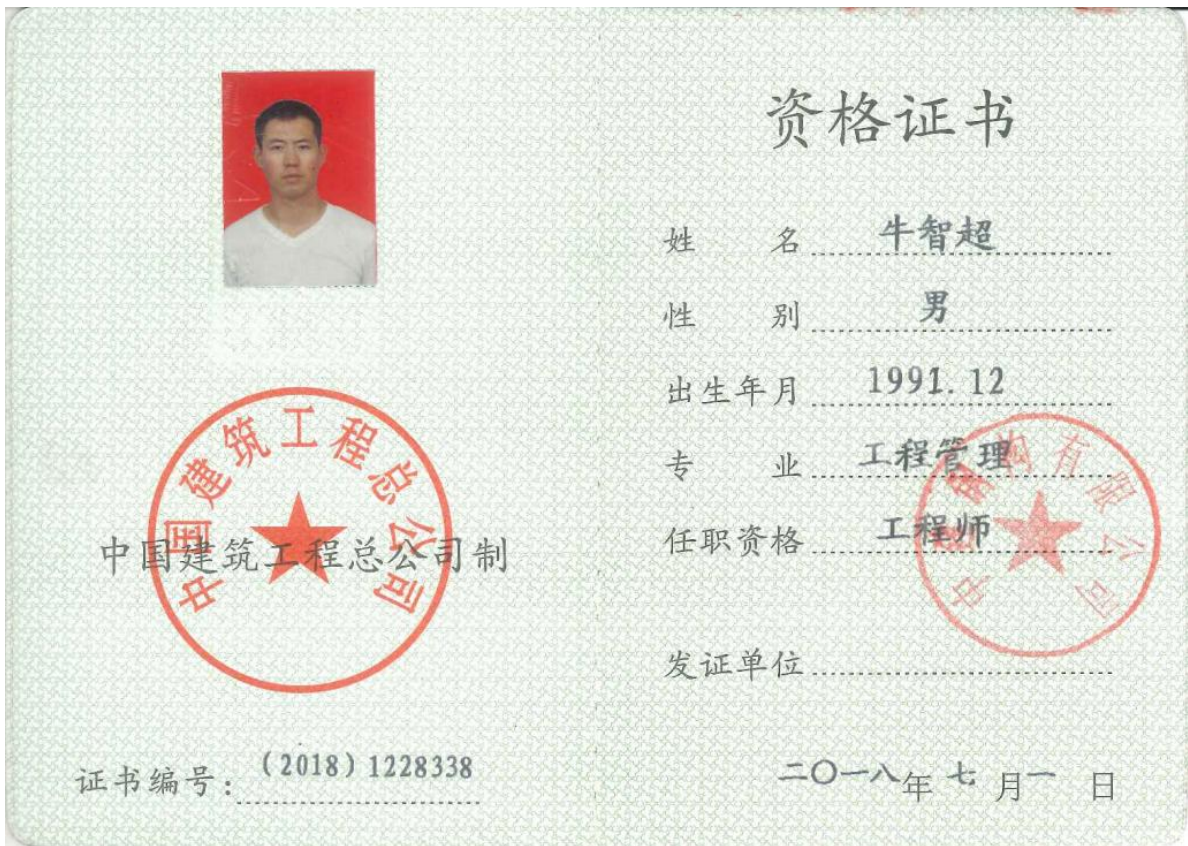

资格证书

姓名 牛智超

性别 男

出生年月 1991.12

专业 工程管理

任职资格 工程师

发证单位

证书编号: (2018) 1228338

二〇一八年七月一日

中国建筑工程总公司制

项目管理任职资格证书



姓名 牛智超

出生年月 1991.12

工作单位 中建科工集团有限公司

岗位职务	起讫年月	证书编号	发证机关(章)
施工员 (市政)	2024.07	A20990134	

— 2 —

— 3 —

普通高等学校

# 毕业证书



学生：牛智超 性别 男，一九九一年十二月十一日生，于二〇〇九年九月至二〇一三年七月在本校 工程管理（土木工程管理）专业 四年制 本科学习，修完教学计划规定的全部课程，成绩合格，准予毕业。

校 名：长安大学

校（院）长：马建

证书编号：107101201305000535

二〇一三年 七 月 一 日

## 社保证明

## 深圳市社会保险历年参保缴费明细表（个人）

姓名：牛智超

社保电脑号：636047938

身份证号码：141127199112110115

页码：1

参保单位名称：中建科工集团有限公司

单位编号：177965

计算单位：元

缴费年	月	单位编号	养老保险			医疗保险			生育			工伤保险		失业保险			
			基数	单位交	个人交	险种	基数	单位交	个人交	险种	基数	单位交	基数	单位交	个人交		
2025	03	177965	11700.0	1989.0	936.0	1	11700	585.0	234.0	1	11700	58.5	11700	23.4	11700	93.6	23.4
2025	04	177965	11700.0	1989.0	936.0	1	11700	585.0	234.0	1	11700	58.5	11700	23.4	11700	93.6	23.4
2025	05	177965	11700.0	1989.0	936.0	1	11700	585.0	234.0	1	11700	58.5	11700	23.4	11700	93.6	23.4
2025	06	177965	11700.0	1989.0	936.0	1	11700	585.0	234.0	1	11700	58.5	11700	23.4	11700	93.6	23.4
2025	07	177965	11700.0	1989.0	936.0	1	11700	585.0	234.0	1	11700	58.5	11700	23.4	11700	93.6	23.4
2025	08	177965	11700.0	1989.0	936.0	1	11700	585.0	234.0	1	11700	58.5	11700	23.4	11700	93.6	23.4
2025	09	177965	11700.0	1989.0	936.0	1	11700	585.0	234.0	1	11700	58.5	11700	23.4	11700	93.6	23.4
2025	10	177965	11700.0	1989.0	936.0	1	11700	585.0	234.0	1	11700	58.5	11700	23.4	11700	93.6	23.4
2025	11	177965	11700.0	1989.0	936.0	1	11700	585.0	234.0	1	11700	58.5	11700	23.4	11700	93.6	23.4
2025	12	177965	11700.0	1989.0	936.0	1	11700	585.0	234.0	1	11700	58.5	11700	23.4	11700	93.6	23.4
2026	01	177965	11700.0	1989.0	936.0	1	11700	702.0	234.0	1	11700	58.5	11700	23.4	11700	93.6	23.4
2026	02	177965	11700.0	1989.0	936.0	1	11700	702.0	234.0	1	11700	58.5	11700	23.4	11700	93.6	23.4
合计			23868.0	11232.0			7254.0	2808.0			702.0			280.8	1123.2	280.8	

## 备注：

- 本证明可作为参保人在本单位参加社会保险的证明。向相关部门提供，查验部门可通过登录网址：<https://sipub.sz.gov.cn/vp/>，输入下列验证码（ 33927853F32e39a6 ）核查，验证码有效期三个月。
- 生育保险中的险种“1”为生育保险，“2”为生育医疗。
- 医疗险种中的险种“1”为基本医疗保险一档，“2”为基本医疗保险二档，“4”为基本医疗保险三档，“5”为少儿/大学生医保（医疗保险二档），“6”为统筹医疗保险。
- 上述“缴费明细”表中带“\*”标识为补缴，空行为断缴。带“&”标识为参保单位申请缓缴社会保险费单位缴费部分的时段。该参保人带&标志的缴费年月，养老保险在2026年12月前视同到账，工伤保险、失业保险在2026年12月前视同到账。
- 居民养老保险、少儿/学生医疗保险缴费情况不在本清单中展示。
- 如2020年2月至6月的单位缴费部分金额为“0”或者缴费金额减半的，属于按规定减免后实收金额。
- 单位编号对应的单位名称：  
单位编号 177965 单位名称 中建科工集团有限公司



(11) 劳资专管员-姚奇均

专业技术任职资格证明

姓名 Name	姚奇均	
性别 Sex	男	
出生日期 Date of Birth	1996.01	
专业 Specialty	土木工程	
职称 Professional Title	工程师	
证书编号 Certificate No.	(2024) 11230241	
		职称评审委员会(章) Appraisal and Approval Committee for Professional & Technical Competence
		发证单位: 中建科工集团有限公司 Issued by 中建科工集团有限公司
		2024年 04 月 03日

项目管理任职资格证明

	岗位职务	起讫年月	证书编号	发证机关(章)
	劳资员	2023.12	N1695060	
姓名	姚奇均			
出生年月	1996.01			
工作单位	中建科工集团有限公司			



南京工业大学  
NANJING TECH  
UNIVERSITY

## 毕业证书



姚奇均，男，1996年01月20日生，  
于2014年08月至2018年06月在本校土木工程  
专业学习，修完本科培养方案规定的全部课程，成绩合格，  
准予毕业。

校 长

齐旭

二〇一八年六月二十二日



证书编号: 102911201805003989



## 社保证明

## 深圳市社会保险历年参保缴费明细表（个人）

姓名：姚奇均

社保电脑号：649997178

身份证号码：46000419960120321X

页码：1

参保单位名称：中建科工集团有限公司

单位编号：177965

计算单位：元

缴费年	月	单位编号	养老保险			医疗保险			生育			工伤保险		失业保险			
			基数	单位交	个人交	险种	基数	单位交	个人交	险种	基数	单位交	基数	单位交	基数	单位交	个人交
2025	03	177965	9300.0	1488.0	744.0	1	9300	465.0	186.0	1	9300	46.5	9300	18.6	9300	74.4	18.6
2025	04	177965	9300.0	1488.0	744.0	1	9300	465.0	186.0	1	9300	46.5	9300	18.6	9300	74.4	18.6
2025	05	177965	9300.0	1488.0	744.0	1	9300	465.0	186.0	1	9300	46.5	9300	18.6	9300	74.4	18.6
2025	06	177965	9300.0	1488.0	744.0	1	9300	465.0	186.0	1	9300	46.5	9300	18.6	9300	74.4	18.6
2025	07	177965	10500.0	1680.0	840.0	1	10500	525.0	210.0	1	10500	52.5	10500	21.0	10500	84.0	21.0
2025	08	177965	10500.0	1680.0	840.0	1	10500	525.0	210.0	1	10500	52.5	10500	21.0	10500	84.0	21.0
2025	09	177965	10500.0	1680.0	840.0	1	10500	525.0	210.0	1	10500	52.5	10500	21.0	10500	84.0	21.0
2025	10	177965	10500.0	1680.0	840.0	1	10500	525.0	210.0	1	10500	52.5	10500	21.0	10500	84.0	21.0
2025	11	177965	10500.0	1680.0	840.0	1	10500	525.0	210.0	1	10500	52.5	10500	21.0	10500	84.0	21.0
2025	12	177965	10500.0	1680.0	840.0	1	10500	525.0	210.0	1	10500	52.5	10500	21.0	10500	84.0	21.0
2026	01	177965	10500.0	1680.0	840.0	1	10500	630.0	210.0	1	10500	52.5	10500	21.0	10500	84.0	21.0
2026	02	177965	10500.0	1680.0	840.0	1	10500	630.0	210.0	1	10500	52.5	10500	21.0	10500	84.0	21.0
合计			19392.0	9696.0	9696.0		6270.0	2424.0			606.0				969.6		242.4

## 备注：

- 本证明可作为参保人在本单位参加社会保险的证明。向相关部门提供，查验部门可通过登录网址：<https://sipub.sz.gov.cn/vp/>，输入下列验证码（ 33927853F32d683n ）核查，验证码有效期三个月。
- 生育保险中的险种“1”为生育保险，“2”为生育医疗。
- 医疗险种中的险种“1”为基本医疗保险一档，“2”为基本医疗保险二档，“4”为基本医疗保险三档，“5”为少儿/大学生医保（医疗保险二档），“6”为统筹医疗保险。
- 上述“缴费明细”表中带“\*”标识为补缴，空行为断缴。带“&”标识为参保单位申请缓缴社会保险费单位缴费部分的时段。该参保人带&标志的缴费年月，养老保险在2026年12月前视同到账，工伤保险、失业保险在2026年12月前视同到账。
- 居民养老保险、少儿/学生医疗保险缴费情况不在本清单中展示。
- 如2020年2月至6月的单位缴费部分金额为“0”或者缴费金额减半的，属于按规定减免后实收金额。
- 单位编号对应的单位名称：  
单位编号 177965 单位名称 中建科工集团有限公司



(12) 安全员-苗承雨

安全生产考核合格证书

# 建筑施工企业综合类专职安全生产管理人员 安全生产考核合格证书

编号:粤建安C3(2018)0018780

姓 名:苗承雨

性 别:男

出 生 年 月:1995年04月27日

企 业 名 称:中建科工集团有限公司

职 务:专职安全生产管理人员

初次领证日期:2018年08月21日

有 效 期:2024年05月20日 至 2027年08月20日



发证机关:广东省住房和城乡建设厅

发证日期:2024年05月20日



专业技术任职资格证明

姓名 Name	苗承雨	
性别 Sex	男	
出生日期 Date of Birth	1995.04	
专业 Specialty	建筑工程	
职称 Professional Title	工程师	
证书编号 Certificate No.	(2022)12235044	

职称评审委员会(章)  
 Appraising and Approval Committee for  
 Professional & Technical Competence

发证单位: 中建科工集团有限公司  
 Issued by: 中建科工集团有限公司  
 评审委员会

2022年 12月 30日

学历证书



南京工业大学  
NANJING TECH  
UNIVERSITY

## 毕业证书



苗承雨  
1995120124

苗承雨，男，1995年04月27日生，  
 于2013年09月至2017年06月在本校 安全工程  
 专业学习，修完本科培养方案规定的全部课程，成绩合格，  
 准予毕业。

校 长 

〇一七年 六 月二十三日



证书编号: 102911201705004007

社保证明

深圳市社会保险历年参保缴费明细表（个人）

姓名：苗承雨

社保电脑号：647006316

身份证号码：342523199504276119

页码：1

参保单位名称：中建科工集团有限公司

单位编号：177965

计算单位：元

缴费年	月	单位编号	养老保险			医疗保险			生育			工伤保险		失业保险			
			基数	单位交	个人交	险种	基数	单位交	个人交	险种	基数	单位交	基数	单位交	个人交		
2025	03	177965	9300.0	1488.0	744.0	1	9300	465.0	186.0	1	9300	46.5	9300	18.6	9300	74.4	18.6
2025	04	177965	9300.0	1488.0	744.0	1	9300	465.0	186.0	1	9300	46.5	9300	18.6	9300	74.4	18.6
2025	05	177965	9300.0	1488.0	744.0	1	9300	465.0	186.0	1	9300	46.5	9300	18.6	9300	74.4	18.6
2025	06	177965	9300.0	1488.0	744.0	1	9300	465.0	186.0	1	9300	46.5	9300	18.6	9300	74.4	18.6
2025	07	177965	9300.0	1488.0	744.0	1	9300	465.0	186.0	1	9300	46.5	9300	18.6	9300	74.4	18.6
2025	08	177965	9300.0	1488.0	744.0	1	9300	465.0	186.0	1	9300	46.5	9300	18.6	9300	74.4	18.6
2025	09	177965	9300.0	1488.0	744.0	1	9300	465.0	186.0	1	9300	46.5	9300	18.6	9300	74.4	18.6
2025	10	177965	9300.0	1488.0	744.0	1	9300	465.0	186.0	1	9300	46.5	9300	18.6	9300	74.4	18.6
2025	11	177965	9300.0	1488.0	744.0	1	9300	465.0	186.0	1	9300	46.5	9300	18.6	9300	74.4	18.6
2025	12	177965	9300.0	1488.0	744.0	1	9300	465.0	186.0	1	9300	46.5	9300	18.6	9300	74.4	18.6
2026	01	177965	9300.0	1488.0	744.0	1	9300	558.0	186.0	1	9300	46.5	9300	18.6	9300	74.4	18.6
2026	02	177965	9300.0	1488.0	744.0	1	9300	558.0	186.0	1	9300	46.5	9300	18.6	9300	74.4	18.6
合计			17856.0	8928.0			5766.0	2232.0			558.0					223.2	



备注：

1. 本证明可作为参保人在本单位参加社会保险的证明。向相关部门提供，查验部门可通过登录网址：<https://sipub.sz.gov.cn/vp/>，输入下列验真码（ 33927853F32ddc66 ）核查，验真码有效期三个月。
2. 生育保险中的险种“1”为生育保险，“2”为生育医疗。
3. 医疗险种中的险种“1”为基本医疗保险一档，“2”为基本医疗保险二档，“4”为基本医疗保险三档，“5”为少儿/大学生医保（医疗保险二档），“6”为统筹医疗保险。
4. 上述“缴费明细”表中带“\*”标识为补缴，空行为断缴。带“&”标识为参保单位申请缓缴社会保险费单位缴费部分的时段。该参保人带&标志的缴费年月，养老保险在2026年12月前视同到账，工伤保险、失业保险在2026年12月前视同到账。
5. 居民养老保险、少儿/学生医疗保险缴费情况不在本清单中展示。
6. 如2020年2月至6月的单位缴费部分金额为“0”或者缴费金额减半的，属于按规定减免后实收金额。
7. 单位编号对应的单位名称：  
 单位编号：177965  
 单位名称：中建科工集团有限公司



打印日期：2026年3月9日

(13) 安全员-李辉军

安全生产考核合格证书

# 建筑施工企业综合类专职安全生产管理人员 安全生产考核合格证书

编号:粤建安C3(2012)0014271

姓 名: 李辉军

性 别: 男

出生年月: 1976年02月22日

企业名称: 中建科工集团有限公司

职 务: 专职安全生产管理人员

初次领证日期: 2012年12月14日

有效 期: 2024年10月24日 至 2027年12月13日



发证机关: 广东省住房和城乡建设厅

发证日期: 2024年10月24日



专业技术任职资格证书

**资格证书**



姓名 李辉军  
 性别 男  
 出生年月 1976.02  
 专业 工程管理  
 任职资格 工程师  
 发证单位 \_\_\_\_\_

**中国建筑工程总公司制**

证书编号: (2017) 1228307 二〇一七年七月一日

学历证书

**中国地质大学**  
CHINA UNIVERSITY OF GEOSCIENCES

**毕业证书**



李辉军 性别男，1976年02月22日生，于2014年09月至2017年01月在本校网络教育安全工程专业2.5年制专科学历学习，修完教学计划规定的全部课程，成绩合格，准予毕业。

校长 **邓军**

2017年北月京0日

证书编号: 114157201706006068

中华人民共和国教育部学历证书查询网址: <http://www.chsi.com.cn>

中国地质大学



## 社保证明

## 深圳市社会保险历年参保缴费明细表（个人）

姓名：李辉军

社保电脑号：625043320

身份证号码：511025197602221717

页码：1

参保单位名称：中建科工集团有限公司

单位编号：177965

计算单位：元

缴费年	月	单位编号	养老保险			医疗保险			生育			工伤保险		失业保险			
			基数	单位交	个人交	险种	基数	单位交	个人交	险种	基数	单位交	基数	单位交	基数	单位交	个人交
2025	03	177965	11700.0	1872.0	936.0	1	11700	585.0	234.0	1	11700	58.5	11700	23.4	11700	93.6	23.4
2025	04	177965	11700.0	1872.0	936.0	1	11700	585.0	234.0	1	11700	58.5	11700	23.4	11700	93.6	23.4
2025	05	177965	11700.0	1872.0	936.0	1	11700	585.0	234.0	1	11700	58.5	11700	23.4	11700	93.6	23.4
2025	06	177965	11700.0	1872.0	936.0	1	11700	585.0	234.0	1	11700	58.5	11700	23.4	11700	93.6	23.4
2025	07	177965	11700.0	1872.0	936.0	1	11700	585.0	234.0	1	11700	58.5	11700	23.4	11700	93.6	23.4
2025	08	177965	11700.0	1872.0	936.0	1	11700	585.0	234.0	1	11700	58.5	11700	23.4	11700	93.6	23.4
2025	09	177965	11700.0	1872.0	936.0	1	11700	585.0	234.0	1	11700	58.5	11700	23.4	11700	93.6	23.4
2025	10	177965	11700.0	1872.0	936.0	1	11700	585.0	234.0	1	11700	58.5	11700	23.4	11700	93.6	23.4
2025	11	177965	11700.0	1872.0	936.0	1	11700	585.0	234.0	1	11700	58.5	11700	23.4	11700	93.6	23.4
2025	12	177965	11700.0	1872.0	936.0	1	11700	585.0	234.0	1	11700	58.5	11700	23.4	11700	93.6	23.4
2026	01	177965	11700.0	1872.0	936.0	1	11700	702.0	234.0	1	11700	58.5	11700	23.4	11700	93.6	23.4
2026	02	177965	11700.0	1872.0	936.0	1	11700	702.0	234.0	1	11700	58.5	11700	23.4	11700	93.6	23.4
合计			22464.0	11232.0			7254.0	2808.0			702.0					280.8	280.8

## 备注：

- 本证明可作为参保人在本单位参加社会保险的证明。向相关部门提供，查验部门可通过登录网址：<https://sipub.sz.gov.cn/vp/>，输入下列验真码（ 33927853F32d5730 ）核查，验真码有效期三个月。
- 生育保险中的险种“1”为生育保险，“2”为生育医疗。
- 医疗险种中的险种“1”为基本医疗保险一档，“2”为基本医疗保险二档，“4”为基本医疗保险三档，“5”为少儿/大学生医保（医疗保险二档），“6”为统筹医疗保险。
- 上述“缴费明细”表中带“\*”标识为补缴，空行为断缴。带“&”标识为参保单位申请缓缴社会保险费单位缴费部分的时段。该参保人带&标志的缴费年月，养老保险在2026年12月前视同到账，工伤保险、失业保险在2026年12月前视同到账。
- 居民养老保险、少儿/学生医疗保险缴费情况不在本清单中展示。
- 如2020年2月至6月的单位缴费部分金额为“0”或者缴费金额减半的，属于按规定减免后实收金额。
- 单位编号对应的单位名称：  
单位编号 177965 单位名称 中建科工集团有限公司



(14) 质检员-邓睿

专业技术任职资格证明

姓名 Name	邓睿	
性别 Sex	男	
出生日期 Date of Birth	1988.08	
专业 Specialty	土木工程	
职称 Professional Title	高级工程师	
证书编号 Certificate No.	(2022)11235010	
		职称评审委员会(章) Appraising and Approval Committee for Professional & Technical Competence
		发证单位: Issued by 中建科工集团有限公司
		2022年 02月 27日

项目管理任职资格证明

	姓名	邓睿																				
	出生年月	1988.08																				
工作单位		中建科工集团有限公司																				
		<table border="1"><thead><tr><th>岗位职务</th><th>起讫年月</th><th>证书编号</th><th>发证机关(章)</th></tr></thead><tbody><tr><td>质量员 (市政)</td><td>2024.07</td><td>C20995142</td><td></td></tr><tr><td> </td><td> </td><td> </td><td> </td></tr><tr><td> </td><td> </td><td> </td><td> </td></tr><tr><td> </td><td> </td><td> </td><td> </td></tr></tbody></table>	岗位职务	起讫年月	证书编号	发证机关(章)	质量员 (市政)	2024.07	C20995142													
岗位职务	起讫年月	证书编号	发证机关(章)																			
质量员 (市政)	2024.07	C20995142																				
— 2 —		— 3 —																				

普通高等学校

# 毕业证书



学生 **邓睿** 性别 **男**， 1988 年 8 月 18 日生，于 2007 年  
9 月至 2011 年 7 月在本校 **土木与交通学院** **土木工程** 专业

四年制本科学习，修完教学计划规定的全部课程，成绩合格，准予毕业。

注：该生在校期间曾修读辅修专业。

辅修专业证书号为：105611201105001251。

校 名：**华南理工大学**

校 长：

**李元元**

证书编号：105611201105001251

二〇一一年 七 月 一 日

## 社保证明

## 深圳市社会保险历年参保缴费明细表（个人）

姓名：邓睿

社保电脑号：629677938

身份证号码：440803198808184094

页码：1

参保单位名称：中建科工集团有限公司

单位编号：177965

计算单位：元

缴费年	月	单位编号	养老保险			医疗保险			生育			工伤保险		失业保险			
			基数	单位交	个人交	险种	基数	单位交	个人交	险种	基数	单位交	基数	单位交	个人交		
2025	03	177965	10500.0	1785.0	840.0	1	10500	525.0	210.0	1	10500	52.5	10500	21.0	10500	84.0	21.0
2025	04	177965	10500.0	1785.0	840.0	1	10500	525.0	210.0	1	10500	52.5	10500	21.0	10500	84.0	21.0
2025	05	177965	10500.0	1785.0	840.0	1	10500	525.0	210.0	1	10500	52.5	10500	21.0	10500	84.0	21.0
2025	06	177965	10500.0	1785.0	840.0	1	10500	525.0	210.0	1	10500	52.5	10500	21.0	10500	84.0	21.0
2025	07	177965	10500.0	1785.0	840.0	1	10500	525.0	210.0	1	10500	52.5	10500	21.0	10500	84.0	21.0
2025	08	177965	10500.0	1785.0	840.0	1	10500	525.0	210.0	1	10500	52.5	10500	21.0	10500	84.0	21.0
2025	09	177965	10500.0	1785.0	840.0	1	10500	525.0	210.0	1	10500	52.5	10500	21.0	10500	84.0	21.0
2025	10	177965	10500.0	1785.0	840.0	1	10500	525.0	210.0	1	10500	52.5	10500	21.0	10500	84.0	21.0
2025	11	177965	10500.0	1785.0	840.0	1	10500	525.0	210.0	1	10500	52.5	10500	21.0	10500	84.0	21.0
2025	12	177965	10500.0	1785.0	840.0	1	10500	525.0	210.0	1	10500	52.5	10500	21.0	10500	84.0	21.0
2026	01	177965	10500.0	1785.0	840.0	1	10500	630.0	210.0	1	10500	52.5	10500	21.0	10500	84.0	21.0
2026	02	177965	10500.0	1785.0	840.0	1	10500	630.0	210.0	1	10500	52.5	10500	21.0	10500	84.0	21.0
合计			21420.0	10080.0			6510.0	2520.0			630.0			1008.0			252.0

## 备注：

- 本证明可作为参保人在本单位参加社会保险的证明。向相关部门提供，查验部门可通过登录网址：<https://sipub.sz.gov.cn/vp/>，输入下列验真码（ 33927853f32d93cq ）核查，验真码有效期三个月。
- 生育保险中的险种“1”为生育保险，“2”为生育医疗。
- 医疗险种中的险种“1”为基本医疗保险一档，“2”为基本医疗保险二档，“4”为基本医疗保险三档，“5”为少儿/大学生医保（医疗保险二档），“6”为统筹医疗保险。
- 上述“缴费明细”表中带“\*”标识为补缴，空行为断缴。带“&”标识为参保单位申请缓缴社会保险费单位缴费部分的时段。该参保人带&标志的缴费年月，养老保险在2026年12月前视同到账，工伤保险、失业保险在2026年12月前视同到账。
- 居民养老保险、少儿/学生医疗保险缴费情况不在本清单中展示。
- 如2020年2月至6月的单位缴费部分金额为“0”或者缴费金额减半的，属于按规定减免后实收金额。
- 单位编号对应的单位名称：  
单位编号 177965 单位名称 中建科工集团有限公司



(15) 技术员-蔡世桐

专业技术任职资格证明

姓名 Name	蔡世桐	
性别 Sex	男	
出生日期 Date of Birth	1996.03	
专业 Specialty	土木工程	
职称 Professional Title	工程师	
证书编号 Certificate No.	(2024)12230251	
		职称评审委员会(章) Appraising and Approval Committee for Professional & Technical Competence
		发证单位: Issued by 中建科工集团有限公司
		2024 年 04 月 03 日

项目管理任职资格证明

	岗位职务	起讫年月	证书编号	发证机关(章)
	技术员	2023.12	J20995077	
姓名	蔡世桐			
出生年月	1996.03			
工作单位	中建科工集团有限公司			

普通高等学校

毕业证书



云南省教育厅监制

学生 蔡世桐 性别 男，  
一九九六年三月十六日生，于二〇一四年  
九月至二〇一八年七月在本校  
土木工程（卓越）专业  
四年制本科学习，修完教学计划  
规定的全部课程，成绩合格，准予毕业。

校(院)长：

校名：昆明理工大学

二〇一八年七月一日

证书编号：106741201805003468

## 社保证明

## 深圳市社会保险历年参保缴费明细表（个人）

姓名：蔡世桐

社保电脑号：649996532

身份证号码：460030199603160017

页码：1

参保单位名称：中建科工集团有限公司

单位编号：177965

计算单位：元

缴费年	月	单位编号	养老保险			医疗保险			生育			工伤保险		失业保险			
			基数	单位交	个人交	险种	基数	单位交	个人交	险种	基数	单位交	基数	单位交	个人交		
2025	03	177965	9300.0	1488.0	744.0	1	9300	465.0	186.0	1	9300	46.5	9300	18.6	9300	74.4	18.6
2025	04	177965	9300.0	1488.0	744.0	1	9300	465.0	186.0	1	9300	46.5	9300	18.6	9300	74.4	18.6
2025	05	177965	9300.0	1488.0	744.0	1	9300	465.0	186.0	1	9300	46.5	9300	18.6	9300	74.4	18.6
2025	06	177965	9300.0	1488.0	744.0	1	9300	465.0	186.0	1	9300	46.5	9300	18.6	9300	74.4	18.6
2025	07	177965	9300.0	1488.0	744.0	1	9300	465.0	186.0	1	9300	46.5	9300	18.6	9300	74.4	18.6
2025	08	177965	9300.0	1488.0	744.0	1	9300	465.0	186.0	1	9300	46.5	9300	18.6	9300	74.4	18.6
2025	09	177965	9300.0	1488.0	744.0	1	9300	465.0	186.0	1	9300	46.5	9300	18.6	9300	74.4	18.6
2025	10	177965	9300.0	1488.0	744.0	1	9300	465.0	186.0	1	9300	46.5	9300	18.6	9300	74.4	18.6
2025	11	177965	9300.0	1488.0	744.0	1	9300	465.0	186.0	1	9300	46.5	9300	18.6	9300	74.4	18.6
2025	12	177965	9300.0	1488.0	744.0	1	9300	465.0	186.0	1	9300	46.5	9300	18.6	9300	74.4	18.6
2026	01	177965	9300.0	1488.0	744.0	1	9300	558.0	186.0	1	9300	46.5	9300	18.6	9300	74.4	8.6
2026	02	177965	9300.0	1488.0	744.0	1	9300	558.0	186.0	1	9300	46.5	9300	18.6	9300	74.4	8.6
合计			17856.0	8928.0			5766.0	2232.0			558.0				892.8	223.2	

## 备注：

- 本证明可作为参保人在本单位参加社会保险的证明。向相关部门提供，查验部门可通过登录网址：<https://sipub.sz.gov.cn/vp/>，输入下列验真码（ 33927853f32d5d0x ）核查，验真码有效期三个月。
- 生育保险中的险种“1”为生育保险，“2”为生育医疗。
- 医疗险种中的险种“1”为基本医疗保险一档，“2”为基本医疗保险二档，“4”为基本医疗保险三档，“5”为少儿/大学生医保（医疗保险二档），“6”为统筹医疗保险。
- 上述“缴费明细”表中带“\*”标识为补缴，空行为断缴。带“&”标识为参保单位申请缓缴社会保险费单位缴费部分的时段。该参保人带&标志的缴费年月，养老保险在2026年12月前视同到账，工伤保险、失业保险在2026年12月前视同到账。
- 居民养老保险、少儿/学生医疗保险缴费情况不在本清单中展示。
- 如2020年2月至6月的单位缴费部分金额为“0”或者缴费金额减半的，属于按规定减免后实收金额。
- 单位编号对应的单位名称：  
单位编号 177965 单位名称 中建科工集团有限公司



(16) 施工员-吴跃进

专业技术任职资格证明

姓名 Name	吴跃进	
性别 Sex	男	
出生日期 Date of Birth	1995.05	
专业 Specialty	土木工程	
职称 Professional Title	工程师	
证书编号 Certificate No.	(2023)12235011	
		职称评审委员会(章) Appraising and Approval Committee for Professional & Technical Competence
		发证单位: 中建科工集团有限公司 Issued by: 中建科工集团有限公司
		2023 年 06 月 30 日

项目管理任职资格证明

	姓名	吴跃进	
	出生年月	1995.05	
	工作单位	中建科工集团有限公司	
岗位职务	起讫年月	证书编号	发证机关(章)
施工员 (土建)	2024.07	A20990139	

普通高等学校

# 毕业证书



学生 **吴跃进** 性别 **男**，一九九五年五月二十八日生，于二〇一三年九月至二〇一七年七月在本校 **土木工程** 专业 **四** 年制 **本** 科学学习，修完教学计划规定的全部课程，成绩合格，准予毕业。

校 名：**长安大学**

校（院）长：

**陈峰**

证书编号：107101201705005279

二〇一七年七月十日

## 社保证明

## 深圳市社会保险历年参保缴费明细表（个人）

姓名：吴跃进

社保电脑号：647006419

身份证号码：612727199505284219

页码：1

参保单位名称：中建科工集团有限公司

单位编号：177965

计算单位：元

缴费年	月	单位编号	养老保险			医疗保险			生育			工伤保险		失业保险			
			基数	单位交	个人交	险种	基数	单位交	个人交	险种	基数	单位交	基数	单位交	个人交		
2025	03	177965	9300.0	1488.0	744.0	1	9300	465.0	186.0	1	9300	46.5	9300	18.6	9300	74.4	18.6
2025	04	177965	9300.0	1488.0	744.0	1	9300	465.0	186.0	1	9300	46.5	9300	18.6	9300	74.4	18.6
2025	05	177965	9300.0	1488.0	744.0	1	9300	465.0	186.0	1	9300	46.5	9300	18.6	9300	74.4	18.6
2025	06	177965	9300.0	1488.0	744.0	1	9300	465.0	186.0	1	9300	46.5	9300	18.6	9300	74.4	18.6
2025	07	177965	9300.0	1488.0	744.0	1	9300	465.0	186.0	1	9300	46.5	9300	18.6	9300	74.4	18.6
2025	08	177965	9300.0	1488.0	744.0	1	9300	465.0	186.0	1	9300	46.5	9300	18.6	9300	74.4	18.6
2025	09	177965	9300.0	1488.0	744.0	1	9300	465.0	186.0	1	9300	46.5	9300	18.6	9300	74.4	18.6
2025	10	177965	9300.0	1488.0	744.0	1	9300	465.0	186.0	1	9300	46.5	9300	18.6	9300	74.4	18.6
2025	11	177965	9300.0	1488.0	744.0	1	9300	465.0	186.0	1	9300	46.5	9300	18.6	9300	74.4	18.6
2025	12	177965	9300.0	1488.0	744.0	1	9300	465.0	186.0	1	9300	46.5	9300	18.6	9300	74.4	18.6
2026	01	177965	9300.0	1488.0	744.0	1	9300	558.0	186.0	1	9300	46.5	9300	18.6	9300	74.4	8.6
2026	02	177965	9300.0	1488.0	744.0	1	9300	558.0	186.0	1	9300	46.5	9300	18.6	9300	74.4	18.6
合计			17856.0	8928.0			5766.0	2232.0			558.0					892.8	223.2

## 备注：

- 本证明可作为参保人在本单位参加社会保险的证明。向相关部门提供，查验部门可通过登录网址：<https://sipub.sz.gov.cn/vp/>，输入下列验真码（ 33927853f32d341e ）核查，验真码有效期三个月。
- 生育保险中的险种“1”为生育保险，“2”为生育医疗。
- 医疗险种中的险种“1”为基本医疗保险一档，“2”为基本医疗保险二档，“4”为基本医疗保险三档，“5”为少儿/大学生医保（医疗保险二档），“6”为统筹医疗保险。
- 上述“缴费明细”表中带“\*”标识为补缴，空行为断缴。带“&”标识为参保单位申请缓缴社会保险费单位缴费部分的时段。该参保人带&标志的缴费年月，养老保险在2026年12月前视同到账，工伤保险、失业保险在2026年12月前视同到账。
- 居民养老保险、少儿/学生医疗保险缴费情况不在本清单中展示。
- 如2020年2月至6月的单位缴费部分金额为“0”或者缴费金额减半的，属于按规定减免后实收金额。
- 单位编号对应的单位名称：  
单位编号 177965 单位名称 中建科工集团有限公司



(17) 测量员-孙凯

专业技术任职资格证明

姓名 Name	孙凯	 <b>职称评审委员会 (章)</b> Appraising and Approval Committee for Professional & Technical Competence <b>中建科工集团有限公司</b> Engineering Series High-level Technical Personnel Evaluation Committee 发证单位: <b>中建科工集团有限公司</b> Issued by
性别 Sex	男	
出生日期 Date of Birth	1996.08	
专业 Specialty	测绘工程	
职称 Professional Title	工程师	
证书编号 Certificate No.	(2024) 12230242	2024年 04月 03日

项目管理任职资格证明

	姓名	孙凯	
	出生年月	1996.08	
工作单位		中建科工集团有限公司	
岗位职务	起讫年月	证书编号	发证机关(章)
测量员	2024.07	B20995019	

— 2 —

— 3 —



## 社保证明

## 深圳市社会保险历年参保缴费明细表（个人）

姓名：孙凯

社保电脑号：649996538

身份证号码：430621199608169417

页码：1

参保单位名称：中建科工集团有限公司

单位编号：177965

计算单位：元

缴费年	月	单位编号	养老保险			医疗保险			生育			工伤保险		失业保险			
			基数	单位交	个人交	险种	基数	单位交	个人交	险种	基数	单位交	基数	单位交	个人交		
2025	03	177965	10500.0	1680.0	840.0	1	10500	525.0	210.0	1	10500	52.5	10500	21.0	10500	84.0	21.0
2025	04	177965	10500.0	1680.0	840.0	1	10500	525.0	210.0	1	10500	52.5	10500	21.0	10500	84.0	21.0
2025	05	177965	10500.0	1680.0	840.0	1	10500	525.0	210.0	1	10500	52.5	10500	21.0	10500	84.0	21.0
2025	06	177965	10500.0	1680.0	840.0	1	10500	525.0	210.0	1	10500	52.5	10500	21.0	10500	84.0	21.0
2025	07	177965	10500.0	1680.0	840.0	1	10500	525.0	210.0	1	10500	52.5	10500	21.0	10500	84.0	21.0
2025	08	177965	10500.0	1680.0	840.0	1	10500	525.0	210.0	1	10500	52.5	10500	21.0	10500	84.0	21.0
2025	09	177965	10500.0	1680.0	840.0	1	10500	525.0	210.0	1	10500	52.5	10500	21.0	10500	84.0	21.0
2025	10	177965	10500.0	1680.0	840.0	1	10500	525.0	210.0	1	10500	52.5	10500	21.0	10500	84.0	21.0
2025	11	177965	10500.0	1680.0	840.0	1	10500	525.0	210.0	1	10500	52.5	10500	21.0	10500	84.0	21.0
2025	12	177965	10500.0	1680.0	840.0	1	10500	525.0	210.0	1	10500	52.5	10500	21.0	10500	84.0	21.0
2026	01	177965	10500.0	1680.0	840.0	1	10500	630.0	210.0	1	10500	52.5	10500	21.0	10500	84.0	21.0
2026	02	177965	10500.0	1680.0	840.0	1	10500	630.0	210.0	1	10500	52.5	10500	21.0	10500	84.0	21.0
合计			20160.0	10080.0			6510.0	2520.0			630.0			1008.0		252.0	

## 备注：

- 本证明可作为参保人在本单位参加社会保险的证明。向相关部门提供，查验部门可通过登录网址：<https://sipub.sz.gov.cn/vp/>，输入下列验真码（ 33927853f32db905 ）核查，验真码有效期三个月。
- 生育保险中的险种“1”为生育保险，“2”为生育医疗。
- 医疗险种中的险种“1”为基本医疗保险一档，“2”为基本医疗保险二档，“4”为基本医疗保险三档，“5”为少儿/大学生医保（医疗保险二档），“6”为统筹医疗保险。
- 上述“缴费明细”表中带“\*”标识为补缴，空行为断缴。带“&”标识为参保单位申请缓缴社会保险费单位缴费部分的时段。该参保人带&标志的缴费年月，养老保险在2026年12月前视同到账，工伤保险、失业保险在2026年12月前视同到账。
- 居民养老保险、少儿/学生医疗保险缴费情况不在本清单中展示。
- 如2020年2月至6月的单位缴费部分金额为“0”或者缴费金额减半的，属于按规定减免后实收金额。
- 单位编号对应的单位名称：  
单位编号 177965 单位名称 中建科工集团有限公司



(18) 预算员-何拥东

专业技术任职资格证明



资格证书

姓名 何拥东

性别 男

出生年月 1993.05

专业 机电安装

任职资格 工程师

发证单位

中国建筑工程总公司制

证书编号: (2021) 12230617

二〇二一年六月十日

项目管理任职资格证明



姓名 何拥东

出生年月 1993.05

工作单位 中建科工集团有限公司

岗位职务	起讫年月	证书编号	发证机关(章)
预算员	2023.12	U20995092	中建科工集团有限公司

普通高等学校

# 毕业证书



学生 **何拥东** 性别**男**，一九九三年五月四日生，于二〇一一年九月至二〇一五年六月在本校 **土木工程** 专业 **四** 年制 **本** 科学学习，修完教学计划规定的全部课程，成绩合格，准予毕业。

校 名：**青岛理工大学**

校（院）长：

**薛允洲**

证书编号： 104291201505000995

二〇一五年六月三十日

## 社保证明

## 深圳市社会保险历年参保缴费明细表（个人）

姓名：何拥东

社保电脑号：641535879

身份证号码：360731199305043817

页码：1

参保单位名称：中建科工集团有限公司

单位编号：177965

计算单位：元

缴费年	月	单位编号	养老保险			医疗保险			生育			工伤保险		失业保险			
			基数	单位交	个人交	险种	基数	单位交	个人交	险种	基数	单位交	基数	单位交	个人交		
2025	03	177965	10500.0	1680.0	840.0	1	10500	525.0	210.0	1	10500	52.5	10500	21.0	10500	84.0	21.0
2025	04	177965	10500.0	1680.0	840.0	1	10500	525.0	210.0	1	10500	52.5	10500	21.0	10500	84.0	21.0
2025	05	177965	10500.0	1680.0	840.0	1	10500	525.0	210.0	1	10500	52.5	10500	21.0	10500	84.0	21.0
2025	06	177965	10500.0	1680.0	840.0	1	10500	525.0	210.0	1	10500	52.5	10500	21.0	10500	84.0	21.0
2025	07	177965	10500.0	1680.0	840.0	1	10500	525.0	210.0	1	10500	52.5	10500	21.0	10500	84.0	21.0
2025	08	177965	10500.0	1680.0	840.0	1	10500	525.0	210.0	1	10500	52.5	10500	21.0	10500	84.0	21.0
2025	09	177965	10500.0	1680.0	840.0	1	10500	525.0	210.0	1	10500	52.5	10500	21.0	10500	84.0	21.0
2025	10	177965	10500.0	1680.0	840.0	1	10500	525.0	210.0	1	10500	52.5	10500	21.0	10500	84.0	21.0
2025	11	177965	10500.0	1680.0	840.0	1	10500	525.0	210.0	1	10500	52.5	10500	21.0	10500	84.0	21.0
2025	12	177965	10500.0	1680.0	840.0	1	10500	525.0	210.0	1	10500	52.5	10500	21.0	10500	84.0	21.0
2026	01	177965	10500.0	1680.0	840.0	1	10500	630.0	210.0	1	10500	52.5	10500	21.0	10500	84.0	21.0
2026	02	177965	10500.0	1680.0	840.0	1	10500	630.0	210.0	1	10500	52.5	10500	21.0	10500	84.0	21.0
合计			20160.0	10080.0			6510.0	2520.0			630.0			1008.0		252.0	

## 备注：

- 本证明可作为参保人在本单位参加社会保险的证明。向相关部门提供，查验部门可通过登录网址：<https://sipub.sz.gov.cn/vp/>，输入下列验真码（ 33927853f32dd3d7 ）核查，验真码有效期三个月。
- 生育保险中的险种“1”为生育保险，“2”为生育医疗。
- 医疗险种中的险种“1”为基本医疗保险一档，“2”为基本医疗保险二档，“4”为基本医疗保险三档，“5”为少儿/大学生医保（医疗保险二档），“6”为统筹医疗保险。
- 上述“缴费明细”表中带“\*”标识为补缴，空行为断缴。带“&”标识为参保单位申请缓缴社会保险费单位缴费部分的时段。该参保人带&标志的缴费年月，养老保险在2026年12月前视同到账，工伤保险、失业保险在2026年12月前视同到账。
- 居民养老保险、少儿/学生医疗保险缴费情况不在本清单中展示。
- 如2020年2月至6月的单位缴费部分金额为“0”或者缴费金额减半的，属于按规定减免后实收金额。
- 单位编号对应的单位名称：  
单位编号 177965 单位名称 中建科工集团有限公司



(19) 设备管理员-李蕊

专业技术任职资格证明

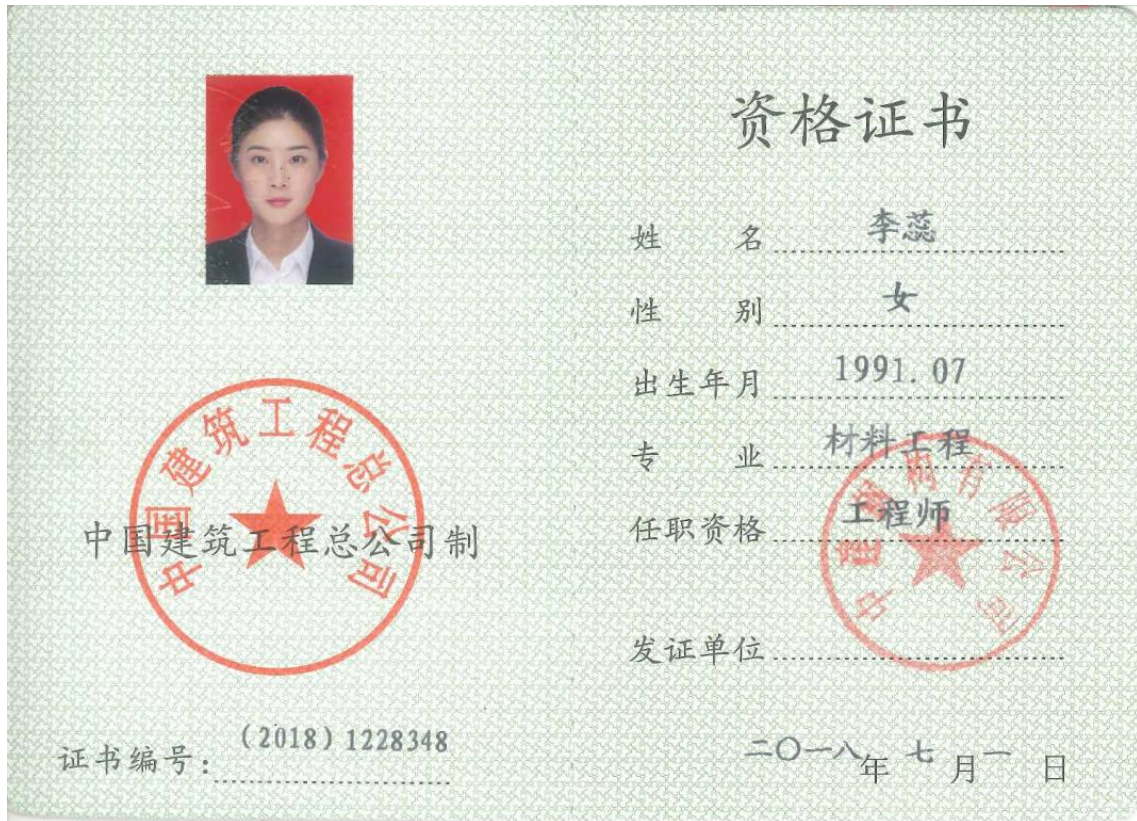

资格证书

姓名 李蕊

性别 女

出生年月 1991.07

专业 材料工程

任职资格 工程师

发证单位

中国建筑工程总公司制

证书编号: (2018) 1228348

二〇一八年七月一日

项目管理任职资格证明



姓名 李蕊

出生年月 1991.07

工作单位 中建科工集团有限公司

岗位职务	起讫年月	证书编号	发证机关(章)
机械员	2023.12	G1695015	

普通高等学校

# 毕业证书



学生 李蕊 性别女,一九九一年七月二十五日生,于二〇〇九年九月至二〇一三年六月在本校 材料科学与工程 专业 四年制 本科 学习,修完教学计划规定的全部课程,成绩合格,准予毕业。

校 名: 河海大学

校(院)长:

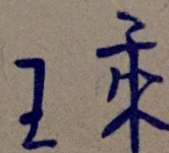

证书编号: 102941201305003048

二〇一三年六月廿一日

## 社保证明

## 深圳市社会保险历年参保缴费明细表（个人）

姓名：李蕊

社保电脑号：636047727

身份证号码：150429199107255045

页码：1

参保单位名称：中建科工集团有限公司

单位编号：177965

计算单位：元

缴费年	月	单位编号	养老保险			医疗保险			生育			工伤保险		失业保险			
			基数	单位交	个人交	险种	基数	单位交	个人交	险种	基数	单位交	基数	单位交	个人交		
2025	03	177965	11700.0	1989.0	936.0	1	11700	585.0	234.0	1	11700	58.5	11700	23.4	11700	93.6	23.4
2025	04	177965	11700.0	1989.0	936.0	1	11700	585.0	234.0	1	11700	58.5	11700	23.4	11700	93.6	23.4
2025	05	177965	11700.0	1989.0	936.0	1	11700	585.0	234.0	1	11700	58.5	11700	23.4	11700	93.6	23.4
2025	06	177965	11700.0	1989.0	936.0	1	11700	585.0	234.0	1	11700	58.5	11700	23.4	11700	93.6	23.4
2025	07	177965	11700.0	1989.0	936.0	1	11700	585.0	234.0	1	11700	58.5	11700	23.4	11700	93.6	23.4
2025	08	177965	11700.0	1989.0	936.0	1	11700	585.0	234.0	1	11700	58.5	11700	23.4	11700	93.6	23.4
2025	09	177965	11700.0	1989.0	936.0	1	11700	585.0	234.0	1	11700	58.5	11700	23.4	11700	93.6	23.4
2025	10	177965	11700.0	1989.0	936.0	1	11700	585.0	234.0	1	11700	58.5	11700	23.4	11700	93.6	23.4
2025	11	177965	11700.0	1989.0	936.0	1	11700	585.0	234.0	1	11700	58.5	11700	23.4	11700	93.6	23.4
2025	12	177965	11700.0	1989.0	936.0	1	11700	585.0	234.0	1	11700	58.5	11700	23.4	11700	93.6	23.4
2026	01	177965	11700.0	1989.0	936.0	1	11700	702.0	234.0	1	11700	58.5	11700	23.4	11700	93.6	23.4
2026	02	177965	11700.0	1989.0	936.0	1	11700	702.0	234.0	1	11700	58.5	11700	23.4	11700	93.6	23.4
合计			23868.0	11232.0			7254.0	2808.0			702.0					280.8	280.8

## 备注：

- 本证明可作为参保人在本单位参加社会保险的证明。向相关部门提供，查验部门可通过登录网址：<https://sipub.sz.gov.cn/vp/>，输入下列验真码（ 33927853f32e2736 ）核查，验真码有效期三个月。
- 生育保险中的险种“1”为生育保险，“2”为生育医疗。
- 医疗险种中的险种“1”为基本医疗保险一档，“2”为基本医疗保险二档，“4”为基本医疗保险三档，“5”为少儿/大学生医保（医疗保险二档），“6”为统筹医疗保险。
- 上述“缴费明细”表中带“\*”标识为补缴，空行为断缴。带“&”标识为参保单位申请缓缴社会保险费单位缴费部分的时段。该参保人带&标志的缴费年月，养老保险在2026年12月前视同到账，工伤保险、失业保险在2026年12月前视同到账。
- 居民养老保险、少儿/学生医疗保险缴费情况不在本清单中展示。
- 如2020年2月至6月的单位缴费部分金额为“0”或者缴费金额减半的，属于按规定减免后实收金额。
- 单位编号对应的单位名称：  
单位编号 177965 单位名称 中建科工集团有限公司



(20) 材料员-李昂

专业技术任职资格证明



资格证书

姓名 李昂

性别 男

出生年月 1990.05

专业 工程管理

任职资格 工程师

发证单位

证书编号: (2018) 1228337

二〇一八年七月 日

中国建筑工程总公司制

项目管理任职资格证明



姓名 李昂

出生年月 1990.05

工作单位 中建科工集团有限公司

岗位职务	起讫年月	证书编号	发证机关(章)
材料员	2024.07	F20995041	

— 2 —

— 3 —

普通高等学校

# 毕业证书



学生 李昂 性别 男 ， 一九九〇年 五 月 五 日生，于二〇〇九年 九 月至二〇一三年 七 月在本校 工商管理(城市建设与管理) 专业 肆 年制 本 科学习，修完教学计划规定的全部课程，成绩合格，准予毕业。

校 名：



校(院)长：

王 宇

证书编号： 101531201305002233

二〇一三年 七 月 七 日

## 社保证明

## 深圳市社会保险历年参保缴费明细表（个人）

姓名：李昂

社保电脑号：636047655

身份证号码：210521199005051376

页码：1

参保单位名称：中建科工集团有限公司

单位编号：177965

计算单位：元

缴费年	月	单位编号	养老保险			医疗保险			生育			工伤保险		失业保险			
			基数	单位交	个人交	险种	基数	单位交	个人交	险种	基数	单位交	基数	单位交	基数	单位交	个人交
2025	03	177965	10500.0	1680.0	840.0	1	10500	525.0	210.0	1	10500	52.5	10500	21.0	10500	84.0	21.0
2025	04	177965	10500.0	1680.0	840.0	1	10500	525.0	210.0	1	10500	52.5	10500	21.0	10500	84.0	21.0
2025	05	177965	10500.0	1680.0	840.0	1	10500	525.0	210.0	1	10500	52.5	10500	21.0	10500	84.0	21.0
2025	06	177965	10500.0	1680.0	840.0	1	10500	525.0	210.0	1	10500	52.5	10500	21.0	10500	84.0	21.0
2025	07	177965	11700.0	1872.0	936.0	1	11700	585.0	234.0	1	11700	58.5	11700	23.4	11700	93.6	23.4
2025	08	177965	11700.0	1872.0	936.0	1	11700	585.0	234.0	1	11700	58.5	11700	23.4	11700	93.6	23.4
2025	09	177965	11700.0	1872.0	936.0	1	11700	585.0	234.0	1	11700	58.5	11700	23.4	11700	93.6	23.4
2025	10	177965	11700.0	1872.0	936.0	1	11700	585.0	234.0	1	11700	58.5	11700	23.4	11700	93.6	23.4
2025	11	177965	11700.0	1872.0	936.0	1	11700	585.0	234.0	1	11700	58.5	11700	23.4	11700	93.6	23.4
2025	12	177965	11700.0	1872.0	936.0	1	11700	585.0	234.0	1	11700	58.5	11700	23.4	11700	93.6	23.4
2026	01	177965	11700.0	1872.0	936.0	1	11700	702.0	234.0	1	11700	58.5	11700	23.4	11700	93.6	23.4
2026	02	177965	11700.0	1872.0	936.0	1	11700	702.0	234.0	1	11700	58.5	11700	23.4	11700	93.6	23.4
合计			21696.0	10848.0			7014.0	2712.0			678.0			1084.8		271.2	

## 备注：

- 本证明可作为参保人在本单位参加社会保险的证明。向相关部门提供，查验部门可通过登录网址：<https://sipub.sz.gov.cn/vp/>，输入下列验证码（ 33927853f32e0890 ）核查，验证码有效期三个月。
- 生育保险中的险种“1”为生育保险，“2”为生育医疗。
- 医疗险种中的险种“1”为基本医疗保险一档，“2”为基本医疗保险二档，“4”为基本医疗保险三档，“5”为少儿/大学生医保（医疗保险二档），“6”为统筹医疗保险。
- 上述“缴费明细”表中带“\*”标识为补缴，空行为断缴。带“&”标识为参保单位申请缓缴社会保险费单位缴费部分的时段。该参保人带&标志的缴费年月，养老保险在2026年12月前视同到账，工伤保险、失业保险在2026年12月前视同到账。
- 居民养老保险、少儿/学生医疗保险缴费情况不在本清单中展示。
- 如2020年2月至6月的单位缴费部分金额为“0”或者缴费金额减半的，属于按规定减免后实收金额。
- 单位编号对应的单位名称：  
单位编号 177965 单位名称 中建科工集团有限公司



(21) 资料员-郭佳宏

专业技术任职资格证明

姓名 Name 郭佳宏

性别 Sex 女

出生日期 Date of Birth 1988.05

专业 Specialty 土木工程

职称 Professional Title 工程师

证书编号 Certificate No. (2023)11235045



职称评审委员会(章)  
Appraising and Approval Committee for  
Professional & Technical Competence

发证单位 Issued by 中建科工集团有限公司  
评审委员会

2023年07月01日

项目管理任职资格证明



姓名 郭佳宏

出生年月 1988.05

工作单位 中建科工集团有限公司

岗位职务	起讫年月	证书编号	发证机关(章)
资料员	2024.07	M20995038	

— 2 —

— 3 —

长春理工大学



研究生毕业证书

研究生 郭佳宏 性别 女，  
一九八八年五月二十日生，于  
二〇一〇年九月至二〇一三年四月在  
我校 外国语言学及应用语言学 专业  
学习，学制 2.5 年，修完硕士研究生  
培养计划规定的全部课程，成绩合格，  
毕业论文答辩通过，准予毕业。

校 长:



培养单位:



二〇一三年四月七日

编号: 101861201302000162

## 社保证明

## 深圳市社会保险历年参保缴费明细表（个人）

姓名：郭佳宏

社保电脑号：642682785

身份证号码：141127198805200020

页码：1

参保单位名称：中建科工集团有限公司

单位编号：177965

计算单位：元

缴费年	月	单位编号	养老保险			医疗保险			生育			工伤保险		失业保险			
			基数	单位交	个人交	险种	基数	单位交	个人交	险种	基数	单位交	基数	单位交	基数	单位交	个人交
2025	03	177965	8400.0	1428.0	672.0	1	8400	420.0	168.0	1	8400	42.0	8400	16.8	8400	67.2	16.8
2025	04	177965	8400.0	1428.0	672.0	1	8400	420.0	168.0	1	8400	42.0	8400	16.8	8400	67.2	16.8
2025	05	177965	8400.0	1428.0	672.0	1	8400	420.0	168.0	1	8400	42.0	8400	16.8	8400	67.2	16.8
2025	06	177965	8400.0	1428.0	672.0	1	8400	420.0	168.0	1	8400	42.0	8400	16.8	8400	67.2	16.8
2025	07	177965	8400.0	1428.0	672.0	1	8400	420.0	168.0	1	8400	42.0	8400	16.8	8400	67.2	16.8
2025	08	177965	8400.0	1428.0	672.0	1	8400	420.0	168.0	1	8400	42.0	8400	16.8	8400	67.2	16.8
2025	09	177965	8400.0	1428.0	672.0	1	8400	420.0	168.0	1	8400	42.0	8400	16.8	8400	67.2	16.8
2025	10	177965	8400.0	1428.0	672.0	1	8400	420.0	168.0	1	8400	42.0	8400	16.8	8400	67.2	16.8
2025	11	177965	8400.0	1428.0	672.0	1	8400	420.0	168.0	1	8400	42.0	8400	16.8	8400	67.2	16.8
2025	12	177965	8400.0	1428.0	672.0	1	8400	420.0	168.0	1	8400	42.0	8400	16.8	8400	67.2	16.8
2026	01	177965	8400.0	1428.0	672.0	1	8400	504.0	168.0	1	8400	42.0	8400	16.8	8400	67.2	16.8
2026	02	177965	8400.0	1428.0	672.0	1	8400	504.0	168.0	1	8400	42.0	8400	16.8	8400	67.2	16.8
合计			17136.0	8064.0			5208.0	2016.0			504.0		201.6	806.4		201.6	

## 备注：

- 本证明可作为参保人在本单位参加社会保险的证明。向相关部门提供，查验部门可通过登录网址：<https://sipub.sz.gov.cn/vp/>，输入下列验真码（33927853f32e4bcx）核查，验真码有效期三个月。
- 生育保险中的险种“1”为生育保险，“2”为生育医疗。
- 医疗险种中的险种“1”为基本医疗保险一档，“2”为基本医疗保险二档，“4”为基本医疗保险三档，“5”为少儿/大学生医保（医疗保险二档），“6”为统筹医疗保险。
- 上述“缴费明细”表中带“\*”标识为补缴，空行为断缴。带“&”标识为参保单位申请缓缴社会保险费单位缴费部分的时段。该参保人带&标志的缴费年月，养老保险在2026年12月前视同到账，工伤保险、失业保险在2026年12月前视同到账。
- 居民养老保险、少儿/学生医疗保险缴费情况不在本清单中展示。
- 如2020年2月至6月的单位缴费部分金额为“0”或者缴费金额减半的，属于按规定减免后实收金额。
- 单位编号对应的单位名称：  
单位编号 177965 单位名称 中建科工集团有限公司



# 第五章 投标人基本情况一览表

《投标人基本情况一览表》原件扫描件

投标人基本情况一览表								
序号	投标单位名称	企业性质 (勾选其一)	是否属于中小企业 (勾选其一)	企业业绩	拟派项目经理业绩	企业资质	项目管理人员规模	履约评价
1	中建科工集团有限公司	<input type="checkbox"/> 民营企业 <input checked="" type="checkbox"/> 国有企业 <input type="checkbox"/> 其他: (自行填写)	<input type="checkbox"/> 是 <input checked="" type="checkbox"/> 否	1、项目名称: 宝安中心区海澜路新建工程施工总承包1标段; 建设单位: 深圳市宝安区建筑工务署; 合同金额: 39451.849888万元; 合同签订时间: 2025年7月15日 2、项目名称: 欢乐港湾欢乐剧场项目; 建设单位: 深圳市宝安区建筑工务署; 合同金额: 25972.75万元; 合同签订时间: 2024年9月20日 3、项目名称: 雨花数字城核心区线性公园项目一期工程总承包; 建设单位: 南京雨花新城发展有限公司; 合同金额: 21870.721888万元; 合同签订时间: 2023年7月13日 4、项目名称: 宝安中心区	1、项目名称: 星源材质华南基地二期功能膜项目主体工程; 建设单位: 深圳市星源材质科技股份有限公司; 合同金额: 38675.842768万元; 竣工验收时间: 2023年1月6日	建筑工程施工总承包特级、 市政公用工程施工总承包壹级、 建筑幕墙工程专业承包一级、 地基基础工程专业承包一级、 公路工程施工总承包二级。	共配置21人: 具体岗位如下: 1、项目经理: 1人 2、生产经理: 1人 3、技术负责人: 2人 4、安全负责人: 1人 5、质检负责人: 1人 6、造价负责人: 1人 7、土建专业技术负责人: 1人 8、机电专业技术负责人: 1人 9、给排水专业技术负责人: 1人 10、园林专业技术负责人: 1人 11、劳资专管员: 1人 12、安全员: 2人 13、质检员: 1人 14、技术员: 1人 15、施工员: 1人 16、测量员: 1人	1、项目名称: 高新小学EPC施工总承包工程; 评价等级: 优秀; 评价时间: 2026年2月5日(2025年第四季度); 评价单位: 深圳市南山区建筑工务署 2、项目名称: 留仙七街坊配套学校建设工程施工总承包; 评价等级: 良好; 评价时间: 2026年2月5日(2025年第四季度); 评价单位: 深圳市南山区建筑工务署 3、项目名称: 南山东晋遗址博物馆项目施工总承包; 评价等级: 良好; 评价时间: 2026年2月5日(2025年第四季度); 评价单位: 深圳市南山区建筑工务署 4、项目名称: 南山区大沙河110kV及以上高压架空线落地改造(二期塘朗变电站以北)工程施工; 评价等级: 良好; 评价时间: 2026年2月5日(2025年第四季度); 评价单位: 深圳市南山区建筑工务署 5、项目名称: 十五运会南山赛区场馆改造提升工程二标段(南山文体中心)
				滨海绿轴南区(含湾区书城)配套设施建设工程; 建设单位: 深圳市宝安区城市管理和综合执法局; 合同金额: 11295.749782万元; 合同签订时间: 2025年4月17日 5、项目名称: 澄海区人民公园停车场及公园配套设施升级改造建设项目; 建设单位: 汕头市澄海区城市管理和综合执法局; 合同金额: 8206.403473万元; 合同签订时间: 2023年3月15日 6、项目名称: 大鹏新区重点路段绿化美化项目(大鹏新区重点路段绿美项目)(施工)一标段; 建设单位: 深圳市大鹏新区建筑工务署; 合同金额: 3816.48834万元; 合同签订时间: 2024年10月11日			17、预算员: 1人 18、设备管理员: 1人 19、材料员: 1人 20、资料员: 1人	施工: 评价等级: 良好; 评价时间: 2025年8月22日(2025年第一季度); 评价单位: 深圳市南山区建筑工务署 6、项目名称: 区中医院扩建工程(二期); 评价等级: 优秀; 评价时间: 2026年2月2日(2025年第四季度); 评价单位: 深圳市宝安区建筑工务署 7、项目名称: 欢乐港湾欢乐剧场项目; 评价等级: 优秀; 评价时间: 2025年11月13日(2025年第三季度); 评价单位: 深圳市宝安区建筑工务署 8、项目名称: 碧岭翠峰学校项目(勘察+设计+施工一体化); 评价等级: 优秀; 评价时间: 2025年12月26日(2025年第三季度); 评价单位: 深圳市坪山区建筑工务署

注: (1) 证明材料要求详见招标文件第二章投标须知 三、招投标须知正文 (六) 定标《资信标要求一览表》  
(2) 投标人须对填写的内容真实性负责。

# 第六章 深圳市建设工程不转包、不挂靠、不违法分包承诺书

承诺书（扫描件）

## 深圳市建设工程不转包、不挂靠、不违法分包承诺书

致：深圳招商房地产有限公司（招标人名称）

工程名称：蛇口山音乐公园项目第二批次施工总承包（填写完整的工程名称）

我方中建科工集团有限公司（投标人）在充分理解并郑重确认本次招标活动所有要求的前提下，就参与上述工程投标及中标后的项目实施，作出如下郑重承诺：

我方承诺，如中标，将严格遵守《中华人民共和国建筑法》、《中华人民共和国招标投标法》以及相关法律法规及规章的规定，切实履行承包单位职责，遵守本项目合同规定，承诺本合同不转包、不挂靠、不违法分包。

我方清楚知晓，若违反以上承诺，一经查实，将承担包括但不限于以下法律后果：

1. 愿意接受建设行政主管部门依法作出的行政处罚，包括记入不良行为记录、公开通报等；

2. 给贵方造成损失的，我方依法承担赔偿责任。

本承诺书是投标文件及后续合同（如中标）的有效组成部分，具有法律约束力。

特此承诺。

单位（盖章）：中建科工集团有限公司

单位地址：深圳市南山区粤海街道蔚蓝海岸社区中心路 3331 号中建科工大厦 38 层 3801

法定代表人（签字或签章）：吴红涛

日期：2025 年 3 月 10 日



# 第七章 不存在利害关系投标承诺函

承诺书（扫描件）

## 投标承诺函

致：深圳市南山区建筑工务署、深圳招商房地产有限公司

本投标人（全称：[中建科工集团有限公司]，统一社会信用代码：914403006803525199）在此郑重承诺：

### 一、本投标人与本次招标项目的勘察单位无利害关系

本单位与本次招标项目的勘察单位（全称：[建设综合勘察研究设计院有限公司]）不存在利害关系，具体包括但不限于：

- 不存在控股关系、管理关系或关联关系；
- 单位负责人不为同一人，董事、监事、高级管理人员不存在交叉任职；
- 不存在可能影响招标公正性的合同关系或其他关系。

### 二、承诺真实性保证

本承诺函所载内容均真实、准确、完整，不存在任何虚假陈述或重大遗漏。若违反本承诺，本投标人自愿承担由此引起的一切法律责任，包括但不限于：

- 投标被否决或中标资格被取消；
- 招标人可以随时解除已签订的合同，投标人应承担相应的违约责任；
- 赔偿招标人及相关方因此遭受的全部损失；
- 接受有关部门的处罚。

特此承诺！

投标人（公章）：中建科工集团有限公司

法定代表人或授权代表（签字或盖章）：吴红涛

日期：2025年3月10日

